



VIDÉO

AUDIO

MOBILITÉ

RÉCEPTION
TV / SAT

TÉLÉPHONIE

INFORMATIQUE
ET RESEAUX

ÉLECTRICITÉ

ENTRETIEN

MERCHANDISING

2019-2020
Systemes de connexion
Les Solutions Électronique Grand Public

ERARD® CONNECT

Le Groupe ERARD® est un acteur historique du marché des accessoires audiovisuels. Il poursuit sa croissance en s'appuyant sur le développement de 4 sociétés : ERARD®, ERARD® PRO, ERARD® D3C et ERARD® INDUSTRIE.

ERARD® conçoit et commercialise des solutions d'intégration et de connexion des équipements audiovisuels pour les particuliers : accessoires d'antenne, supports, meubles pour téléviseurs et systèmes de connexion.

ERARD® Pro développe et commercialise des solutions d'intégration des équipements audiovisuels pour les professionnels : caissons de protection indoor et outdoor pour écrans plats, colonnes TV, supports vidéoprojecteurs...

ERARD® D3C est un spécialiste du traitement des signaux audio-vidéo et data. Il fabrique des cordons sur-mesure pour de nombreux secteurs : audiovisuel, informatique, industrie, médical... Il commercialise aussi des câbles, connecteurs et cordons reconnus pour leur qualité de fabrication.

ERARD® INDUSTRIE co-développe et fabrique des produits à base de métal pour le compte des sociétés du Groupe ERARD® et de sociétés tierces dans le cadre de ses activités de sous-traitance industrielle. Son usine de 15 000 m² est située à Chavanoz, dans le département de l'Isère.



QU'EST-CE QUI FAIT LA DIFFÉRENCE ?



SÉLECTION DES FOURNISSEURS

Les usines productrices sont auditées et répondent aux exigences éthiques et environnementales figurant dans les référentiels les plus exigeants : SA 8000, SMETA 4 Pillars.



CONFORMITÉ DES PRODUITS

L'ensemble des tests de conformité techniques et environnementaux sont réalisés dans le cadre de notre process qualité. Ils répondent aux normes et règlements européens : CE, LVD, EMC, ErP, RED, ROHS, REACH...



CONDITIONNEMENT EN FRANCE

De l'impression des cartes jusqu'à la soudure des blisters via nos machines Haute Fréquence, toutes les étapes du packaging sont réalisées à Fontenay-Le-Comte (85).



TESTS ET CONTRÔLES

Tous nos produits professionnels sont contrôlés et testés à 100 % avant expédition.



CONSEILS TECHNIQUES

Nos techniciens avant-vente sont joignables au 02 51 51 02 97 pour vous préconiser le matériel le mieux adapté à la configuration de chacun de vos chantiers.

Systemes de connexion

Les Solutions Électronique Grand Public

| | |
|-------------------------------|---------|
| VIDÉO | 4 → 27 |
| AUDIO | 28 → 37 |
| MOBILITÉ | 38 → 45 |
| RÉCEPTION TV / TNT | 46 → 54 |
| TÉLÉPHONIE | 55 → 57 |
| INFORMATIQUE ET RÉSEAUX | 58 → 75 |
| ÉLECTRICITÉ | 76 → 81 |
| ENTRETIEN | 82 → 83 |
| LES PRODUITS STAR | 84 → 85 |
| MERCHANDISING | 86 → 91 |
| <hr/> | |
| INDEX DES RÉFÉRENCES | 92 → 94 |



VIDÉO

AUDIO

MOBILITÉ

RÉCEPTION
TV / SAT

TÉLÉPHONIE

INFORMATIQUE
ET RÉSEAUX

ÉLECTRICITÉ

ENTRETIEN

MERCHANDISING

| | Long. | Réf. | RÉSOLUTIONS | | | HDMI 2.0 COMPATIBLE | HDMI PREMIUM (CERTIFICAT HDMI 2.0b) | CUIVRE OFC 20 FILS CONNECTÉS |
|--|--|-----------|------------------|--------------------------|---------------------------------------|------------------------|--|------------------------------------|
| | | | Full HD 1080p | Ultra HD 4K 30 ips | Ultra HD 4K 60 ips HDR 4:4:4 | | | |
| HDMI FIBRE OPTIQUE  | 10 m | (72) 6818 | ✓ | ✓ | ✓ | ✓ | ✗ | NA |
| | 15 m | (72) 6819 | ✓ | ✓ | ✓ | ✓ | ✗ | NA |
| | 20 m | (72) 6820 | ✓ | ✓ | ✓ | ✓ | ✗ | NA |
| | 30 m | (72) 6821 | ✓ | ✓ | ✓ | ✓ | ✗ | NA |
| | 40 m | (72) 6822 | ✓ | ✓ | ✓ | ✓ | ✗ | NA |
| | 60 m | (72) 6823 | ✓ | ✓ | ✓ | ✓ | ✗ | NA |
| | 80 m | (72) 6824 | ✓ | ✓ | ✓ | ✓ | ✗ | NA |
| | 100 m | (72) 6825 | ✓ | ✓ | ✓ | ✓ | ✗ | NA |
| | HDMI FLEX INTÉGRATION  | 5 m | (72) 6842 | ✓ | ✓ | ✓ | ✓ | ✗ |
| 10 m | | (72) 6843 | ✓ | ✓ | ✗ | ✗ | ✗ | ✓ |
| 15 m | | (72) 6844 | ✓ | ✓ | ✗ | ✗ | ✗ | ✓ |
| 20 m | | (72) 6845 | ✓ | ✓ | ✗ | ✗ | ✗ | ✓ |
| HDMI FLEX  | 0 m 80 | (72) 6827 | ✓ | ✓ | ✓ | ✓ | ✗ | ✓ |
| | 1 m 20 | (72) 6828 | ✓ | ✓ | ✓ | ✓ | ✗ | ✓ |
| | 1 m 50 | (72) 6829 | ✓ | ✓ | ✓ | ✓ | ✗ | ✓ |
| | 2 m | (72) 6830 | ✓ | ✓ | ✓ | ✓ | ✗ | ✓ |
| | 3 m | (72) 6831 | ✓ | ✓ | ✓ | ✓ | ✗ | ✓ |
| | 5 m | (72) 6832 | ✓ | ✓ | ✓ | ✓ | ✗ | ✓ |
| | 10 m | (72) 6833 | ✓ | ✓ | ✗ | ✗ | ✗ | ✓ |
| | 15 m | (72) 6834 | ✓ | ✓ | ✗ | ✗ | ✗ | ✓ |
| | 20 m | (72) 6835 | ✓ | ✓ | ✗ | ✗ | ✗ | ✓ |
| HDMI FLEX AMPLIFIÉS  | 25 m | (72) 6836 | ✓ | ✗ | ✗ | ✗ | ✗ | ✓ |
| | 30 m | (72) 6837 | ✓ | ✗ | ✗ | ✗ | ✗ | ✓ |
| | 35 m | (72) 6838 | ✓ | ✗ | ✗ | ✗ | ✗ | ✓ |
| | 40 m | (72) 6839 | ✓ | ✗ | ✗ | ✗ | ✗ | ✓ |
| | 50 m | (72) 6840 | ✓ | ✗ | ✗ | ✗ | ✗ | ✓ |
| | 60 m | (72) 6841 | ✓ | ✗ | ✗ | ✗ | ✗ | ✓ |

| AWG / DIAM. EXTÉRIEUR | AMPLI INTÉGRÉ | SPÉCIAL INTÉGRATION (PASSAGE DE CÂBLE FACILE) | EXCLUSIVITÉ ERARD | CONDUCTIVITÉ | BLINDAGE | FLEXIBILITÉ |
|-----------------------|---------------|---|-------------------|--------------|-----------|-------------|
| NA / 4,5 mm | ✓ | ✓ | ✓ | | | |
| NA / 4,5 mm | ✓ | ✓ | ✓ | | | |
| NA / 4,5 mm | ✓ | ✓ | ✓ | | | |
| NA / 4,5 mm | ✓ | ✓ | ✓ | ★ ★ ★ ★ ★ | ★ ★ ★ ★ ★ | ★ ★ ★ ★ ★ |
| NA / 4,5 mm | ✓ | ✓ | ✓ | | | |
| NA / 4,5 mm | ✓ | ✓ | ✓ | | | |
| NA / 4,5 mm | ✓ | ✓ | ✓ | | | |
| 24 / 8,5 mm | ✗ | ✓ | ✓ | | | |
| 24 / 8,5 mm | ✗ | ✓ | ✓ | ★ ★ ★ ★ ★ | ★ ★ ★ ★ ★ | ★ ★ ★ ★ ★ |
| 24 / 8,5 mm | ✗ | ✓ | ✓ | | | |
| 24 / 8,5 mm | ✗ | ✓ | ✓ | | | |
| 30 / 7 mm | ✗ | ✗ | ✓ | | | |
| 30 / 7 mm | ✗ | ✗ | ✓ | | | |
| 30 / 7 mm | ✗ | ✗ | ✓ | | | |
| 30 / 7 mm | ✗ | ✗ | ✓ | ★ ★ ★ ★ ★ | ★ ★ ★ ★ ★ | ★ ★ ★ ★ ★ |
| 28 / 7,5 mm | ✗ | ✗ | ✓ | | | |
| 24 / 8,5 mm | ✗ | ✗ | ✓ | | | |
| 24 / 8,5 mm | ✗ | ✗ | ✓ | | | |
| 24 / 8,5 mm | ✗ | ✗ | ✓ | | | |
| 24 / 8,5 mm | ✓ | ✗ | ✓ | | | |
| 24 / 8,5 mm | ✓ | ✗ | ✓ | | | |
| 24 / 8,5 mm | ✓ | ✗ | ✓ | ★ ★ ★ ★ ★ | ★ ★ ★ ★ ★ | ★ ★ ★ ★ ★ |
| 24 / 8,5 mm | ✓ | ✗ | ✓ | | | |
| 24 / 8,5 mm | ✓ | ✗ | ✓ | | | |

- VIDÉO
- AUDIO
- MOBILITÉ
- RÉCEPTION TV / SAT
- TÉLÉPHONIE
- INFORMATIQUE ET RÉSEAUX
- ÉLECTRICITÉ
- ENTRETIEN
- MERCHANDISING



VIDÉO

AUDIO

MOBILITÉ

RÉCEPTION
TV / SAT





TÉLÉPHONIE

INFORMATIQUE
ET RÉSEAU

ÉLECTRICITÉ

ENTRETIEN

MERCHANDISING

| Long. | Réf. | RÉSOLUTIONS | | | HDMI 2.0 COMPATIBLE | HDMI PREMIUM (CERTIFICAT HDMI 2.0b) | CUIVRE OFC 20 FILS CONNECTÉS |
|--|--------|------------------|--------------------------|---------------------------------------|------------------------|--|------------------------------------|
| | | Full HD 1080p | Ultra HD 4K 30 ips | Ultra HD 4K 60 ips HDR 4:4:4 | | | |
| HDMI PREMIUM | | | | | | | |
|  | 2 m | (72) 6850 | ✓ | ✓ | ✓ | ✓ | ✓ |
| | 4 m 50 | (72) 6852 | ✓ | ✓ | ✓ | ✓ | ✓ |
| HDMI IMMUNITY | | | | | | | |
|  | 0 m 80 | (72) 7823 | ✓ | ✓ | ✓ | ✗ | ✓ |
| | 1 m 20 | (72) 7849 | ✓ | ✓ | ✓ | ✗ | ✓ |
| | 1 m 50 | (72) 7824 | ✓ | ✓ | ✓ | ✗ | ✓ |
| | 2 m | (72) 7825 | ✓ | ✓ | ✓ | ✗ | ✓ |
| | 3 m | (72) 7851 | ✓ | ✓ | ✓ | ✗ | ✓ |
| | 5 m | (72) 7852 | ✓ | ✓ | ✓ | ✗ | ✓ |
| | 10 m | (72) 7853 | ✓ | ✓ | ✗ | ✗ | ✓ |
| | 15 m | (72) 7864 | ✓ | ✓ | ✗ | ✗ | ✓ |
| | 20 m | (72) 7865 | ✓ | ✓ | ✗ | ✗ | ✓ |
| HDMI PERFORM | | | | | | | |
|  | 0 m 80 | (72) 7878 | ✓ | ✓ | ✓ | ✗ | ✓ |
| | 1 m 20 | (72) 7879 | ✓ | ✓ | ✓ | ✗ | ✓ |
| | 1 m 50 | (72) 7877 | ✓ | ✓ | ✓ | ✗ | ✓ |
| | 2 m | (72) 7880 | ✓ | ✓ | ✓ | ✗ | ✓ |
| | 3 m | (72) 7881 | ✓ | ✓ | ✓ | ✗ | ✓ |
| | 5 m | (72) 7882 | ✓ | ✓ | ✓ | ✗ | ✓ |
| | 10 m | (72) 7883 | ✓ | ✓ | ✗ | ✗ | ✓ |
| | 15 m | (72) 7854 | ✓ | ✓ | ✗ | ✗ | ✓ |
| | 20 m | (72) 7855 | ✓ | ✓ | ✗ | ✗ | ✓ |
| HDMI EFFICIENT | | | | | | | |
|  | 0 m 75 | (72) 2724 | ✓ | ✓ | ✗ | ✗ | ✗ |
| | 1 m 20 | (72) 2726 | ✓ | ✓ | ✗ | ✗ | ✗ |
| | 1 m 50 | (72) 2725 | ✓ | ✓ | ✗ | ✗ | ✗ |
| | 1 m 80 | (72) 2729 | ✓ | ✓ | ✗ | ✗ | ✗ |

| AWG / DIAM. EXTÉRIEUR | AMPLI INTÉGRÉ | SPÉCIAL INTÉGRATION (PASSAGE DE CÂBLE FACILE) | EXCLUSIVITÉ ERARD | CONDUCTIVITÉ | BLINDAGE | FLEXIBILITÉ |
|-----------------------|---------------|---|-------------------|--------------|----------|-------------|
| 30 / 6 mm | × | × | ✓ | ★★★★★ | ★★★★★ | ★★★★★ |
| 26 / 7,5 mm | × | × | ✓ | | | |
| 30 / 7 mm | × | × | × | | | |
| 30 / 7 mm | × | × | × | | | |
| 30 / 7 mm | × | × | × | | | |
| 30 / 7 mm | × | × | × | ★★★★★ | ★★★★★ | ★★★★★ |
| 28 / 7,5 mm | × | × | × | | | |
| 24 / 8,5 mm | × | × | × | | | |
| 24 / 8,5 mm | × | × | × | | | |
| 24 / 8,5 mm | × | × | × | | | |
| 30 / 7 mm | × | × | × | | | |
| 30 / 7 mm | × | × | × | | | |
| 30 / 7 mm | × | × | × | | | |
| 30 / 7 mm | × | × | × | ★★★★★ | ★★★★★ | ★★★★★ |
| 30 / 7 mm | × | × | × | | | |
| 28 / 7,5 mm | × | × | × | | | |
| 26 / 8 mm | × | × | × | | | |
| 26 / 8 mm | × | × | × | | | |
| 30 / 6 mm | × | × | × | | | |
| 30 / 6 mm | × | × | × | ★★★☆☆ | ★★★☆☆ | ★★★★★ |
| 30 / 6 mm | × | × | × | | | |
| 30 / 6 mm | × | × | × | | | |

- VIDÉO
- AUDIO
- MOBILITÉ
- RÉCEPTION TV / SAT
- TÉLÉPHONIE
- INFORMATIQUE ET RÉSEAUX
- ÉLECTRICITÉ
- ENTRETIEN
- MERCHANDISING

NEW CORDONS HDMI PREMIUM

4k
60 ips

2.0b
certifié

HDR
4:4:4

18
Gbps

EXCLU
ERARD®

Type A Mâle / Type A Mâle
Connecteurs plaqués Or - Blindage renforcé
Fabrication spéciale anti-interférences
électromagnétiques (coque Métal intégrée)
CERTIFICATION HDMI 2.0b
obtenue auprès d'un laboratoire ATC agréé
par le consortium HDMI
Prises finition Chrome
Gaine extérieure Finition Mate

 2,00 m **Réf. [72] 6850**

 4,50 m **Réf. [72] 6852**
LE + PRODUIT

Une coque Métal
anti-EMI intégrée pour
protéger le flux de data
des risques de perturbations
électromagnétiques

Caractéristiques et performances
Conductivité

Blindage

Flexibilité

**Applications
conseillées**

Installation Home Cinema 4K, intégration
audio-vidéo en affichage dynamique,
showroom professionnel, auditorium
haute fidélité...

Garantie

à vie

Pour répondre aux cahiers des charges techniques les plus exigeants, ERARD® a développé un cordon compatible avec le protocole de test dicté par la norme HDMI 2.0b. Ainsi, les cordons ERARD® estampillés avec l'étiquette HDMI PREMIUM garantissent une compatibilité sans faille avec les dernières caractéristiques techniques de l'Audio-Vidéo.

QUELLES SONT LES FONCTIONNALITÉS AVANCÉES GARANTIES PAR LA NORME HDMI 2.0b ?

- Permet la transmission de vidéos HDR (High Dynamic Range)
- Bande passante jusqu'à 18 Gbps
- Résolution 4K @ 50/60 (2160p), soit 4 fois la qualité de la résolution vidéo 1080p/60
- Jusqu'à 32 canaux audio pour une expérience audio immersive multidimensionnelle
- Fréquence d'échantillonnage audio jusqu'à 1536 KHz pour une fidélité audio optimale
- Diffusion simultanée de deux flux vidéo à plusieurs utilisateurs sur le même écran
- Diffusion simultanée d'audio multi-canaux à plusieurs utilisateurs (jusqu'à 4)
- Prise en charge du format d'image vidéo grand angle 21:9 pour le cinéma
- Synchronisation dynamique des flux vidéo et audio
- Les extensions CEC permettent un contrôle étendu des appareils électroniques grand public

QUELLES SONT LES 5 RAISONS PRINCIPALES DE CHOISIR UN CORDON HDMI PREMIUM ?

LA GARANTIE DE PERFORMANCES OPTIMALES

Les cordons HDMI PREMIUM sont testés et certifiés par un des centres de test agréés par le consortium HDMI afin de garantir la prise en charge des fonctionnalités avancées à 100 %.

LA RIGUEUR D'UN CONTRÔLE QUALITÉ SYSTÉMATIQUE

Les cordons HDMI PREMIUM sont testés à 18 Gbps et sont soumis à un test de résistance aux perturbations électromagnétiques (EMI). Chaque longueur de cordon est testée et certifiée.

LE MARQUAGE D'AUTHENTICITÉ INDIVIDUEL

Seuls les cordons HDMI PREMIUM sont autorisés à afficher et à promouvoir l'étiquette officielle d'authentification : un hologramme unique et infalsifiable est incrusté au milieu du QR code.

LA SÉCURITÉ D'UNE COMPATIBILITÉ SUR LE LONG TERME

Les cordons HDMI PREMIUM garantissent que les installations sont prêtes pour l'environnement Ultra HD 4K d'aujourd'hui et assurent les performances requises dans le cas où l'équipement est mis à niveau ou remplacé.

LA POSSIBILITÉ DE VÉRIFICATION

Toute personne qui a un cordon HDMI repéré avec l'étiquette HDMI PREMIUM entre les mains peut utiliser l'Appli « HDMI PREMIUM » via son smartphone pour contrôler la véracité de la certification et ainsi prendre connaissance de l'origine précise du produit.

Pour info : Les 4 étapes ci-dessous vous permettront de vérifier facilement si un cordon HDMI est certifié HDMI PREMIUM.

Étape 1

Tout cordon HDMI PREMIUM doit être stické avec l'étiquette officielle



Étape 2

Télécharger l'Appli HDMI PREMIUM depuis votre smartphone



Étape 3

Lancer l'Appli HDMI et scanner le QR code d'authentification



Étape 4

Contrôler les informations de tracking du produit qui s'affichent à l'écran





CORDONS HDMI 4K EFFICIENT

2.0
compatible

Type A Mâle / Type A Mâle
Connecteurs nickel
HDMI HIGH SPEED WITH ETHERNET

| | |
|--------|----------------|
| 0,75 m | Réf. [72] 2724 |
| 1,20 m | Réf. [72] 2726 |
| 1,50 m | Réf. [72] 2725 |
| 1,80 m | Réf. [72] 2729 |

► Dim. des prises : 47 x 20 x 13 mm

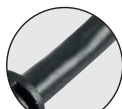

Gaine PVC noir
Finition Brillante



CORDONS HDMI 4K PERFORM

2.0
compatible

Type A Mâle / Type A Mâle
Connecteurs plaqués Or - Blindage renforcé
HDMI HIGH SPEED WITH ETHERNET

| | |
|---------|----------------|
| 0,80 m | Réf. [72] 7878 |
| 1,20 m | Réf. [72] 7879 |
| 1,50 m | Réf. [72] 7877 |
| 2,00 m | Réf. [72] 7880 |
| 3,00 m | Réf. [72] 7881 |
| 5,00 m | Réf. [72] 7882 |
| 10,00 m | Réf. [72] 7883 |
| 15,00 m | Réf. [72] 7854 |
| 20,00 m | Réf. [72] 7855 |

► Dim. des prises : 45 x 19 x 13 mm

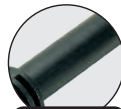

Gaine PVC noir
Finition Mate



Caractéristiques et performances

Conductivité ★★☆☆

Blindage ★★☆☆

Flexibilité ★★★☆

Applications conseillées Lecteur DVD, démodulateur TV via Box ADSL...

Garantie 2 ans

Caractéristiques et performances

Conductivité ★★★☆

Blindage ★★★☆

Flexibilité ★★★☆

Applications conseillées Lecteur Blu-ray, démodulateur satellite, ordinateur, vidéo-projecteur grand public, podium d'exposition TV...

Garantie 5 ans



CORDONS HDMI 4K FLEX

2.0
compatible



Type A Mâle / Type A Mâle
Connecteurs plaqués Or - blindage renforcé
HDMI HIGH SPEED WITH ETHERNET
Gaine ultra flexible

| | |
|---------|----------------|
| 0,80 m | Réf. (72) 6827 |
| 1,20 m | Réf. (72) 6828 |
| 1,50 m | Réf. (72) 6829 |
| 2,00 m | Réf. (72) 6830 |
| 3,00 m | Réf. (72) 6831 |
| 5,00 m | Réf. (72) 6832 |
| 10,00 m | Réf. (72) 6833 |
| 15,00 m | Réf. (72) 6834 |
| 20,00 m | Réf. (72) 6835 |

► Dim. des prises : 52 x 20 x 13 mm

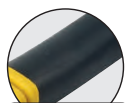

Gaine souple
ultra flexible
Finition Mate



CORDONS HDMI 4K IMMUNITY

2.0
compatible



Type A Mâle / Type A Mâle
Connecteurs plaqués Or - Blindage renforcé
HDMI HIGH SPEED WITH ETHERNET

| | |
|---------|----------------|
| 0,80 m | Réf. (72) 7823 |
| 1,20 m | Réf. (72) 7849 |
| 1,50 m | Réf. (72) 7824 |
| 2,00 m | Réf. (72) 7825 |
| 3,00 m | Réf. (72) 7851 |
| 5,00 m | Réf. (72) 7852 |
| 10,00 m | Réf. (72) 7853 |
| 15,00 m | Réf. (72) 7864 |
| 20,00 m | Réf. (72) 7865 |

► Dim. des prises : 52 x 21 x 10 mm

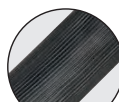

Gaine striée
ultra résistante
Finition Mate

CORDONS HDMI 4K FLEX AMPLIFIÉS



Type A Mâle / Type A Mâle
Connecteurs plaqués Or - blindage renforcé
HDMI HIGH SPEED WITH ETHERNET

Alimentation 5V via un cordon USB de 1 m (raccordé à la prise HDMI OUT) à connecter à un port USB 5V du display ou à brancher sur l'alimentation 5V fournie

| | |
|---------|----------------|
| 25,00 m | Réf. (72) 6836 |
| 30,00 m | Réf. (72) 6837 |
| 35,00 m | Réf. (72) 6838 |
| 40,00 m | Réf. (72) 6839 |
| 50,00 m | Réf. (72) 6840 |
| 60,00 m | Réf. (72) 6841 |

► Idéal pour une connexion point à point de grande longueur.

► Sens de branchement à respecter : l'ampli doit être en avant de la connexion (au plus proche de l'écran TV ou du projecteur)

Caractéristiques et performances

Conductivité ★★★★★

Blindage ★★★★★

Flexibilité ★★★★★

Applications conseillées
Salles de réunion, installations en faux-plafond ou autres passages de câbles avec contraintes importantes sur le rayon de courbure...

Garantie 10 ans



Caractéristiques et performances

Conductivité ★★★★★

Blindage ★★★★★

Flexibilité ★★★☆☆

Applications conseillées

Disque dur avec contenu 4K natif, sources et displays ultra HD à 60 ips, lecteur Blu-ray 4K, démodulateur satellite HD, ordinateur, vidéo-projecteur professionnel, mur d'écrans TV HD, installation professionnelle en affichage dynamique avec client léger...

Garantie À vie

NEW KITS HDMI FLEX INTÉGRATION

4k
30 ips

2.0
compatible

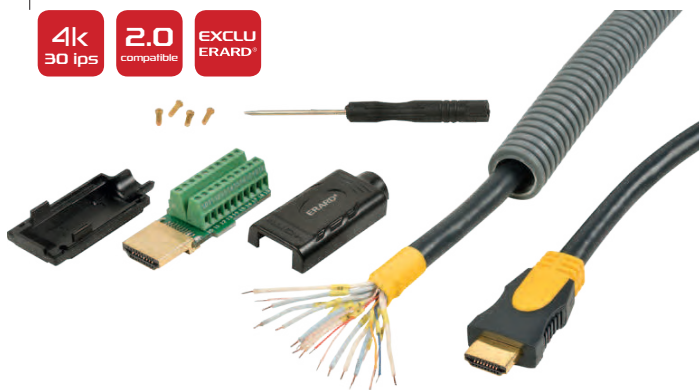
EXCLU
ERARD

Contenu des Kits

- 1 Cordon HDMI gaine ultra flexible Type A Mâle / 20 fils dénudés, étamés et numérotés de 1 à 20
- 1 Prise HDMI Mâle à monter (20 borniers à vis numérotés de 1 à 20)
- 2 Coques métal
- 1 Tournevis
- 4 vis

| | |
|---------|----------------|
| 5,00 m | Réf. (72) 6842 |
| 10,00 m | Réf. (72) 6843 |
| 15,00 m | Réf. (72) 6844 |
| 20,00 m | Réf. (72) 6845 |

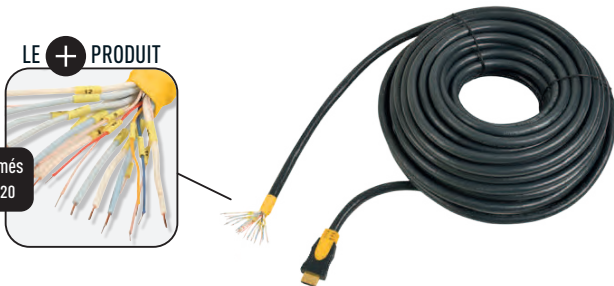
LE + PRODUIT

 20 fils dénudés, étamés
et numérotés de 1 à 20

Caractéristiques et performances
Conductivité ★★★★★

Blindage ★★★★★

Flexibilité ★★★★★

Applications conseillées Salles de réunion, installations en faux-plafond ou autres passages de câbles avec contraintes importantes sur le rayon de courbure...

Garantie 10 ans

NEW KITS HDMI FIBRE OPTIQUE

- 4k**
60 ips
- 2.0**
compatible
- HDR**
4:4:4
- 18**
Gbps
- EXCLU**
ERARD[®]



Contenu des Kits

- 1 Cordon HDMI Type A Mâle / HDMI Type D Mâle
Ce cordon haute technologie est fabriqué sur la base d'une liaison Fibre Optique Multi-Mode (diamètre 4,5 mm)
 - 1 Adaptateur HDMI Type D Femelle / HDMI Type A Mâle
 - 1 Outil passe-câble
 - 1 Cordon d'Alimentation 5V USB Mâle - 1m à connecter entre l'adaptateur et un port USB 5V de l'écran TV ou du vidéo-projecteur dans le cas où la sortie HDMI de la source est dépourvue de l'alimentation 5V.
- Exemple de sources HDMI concernées : le décodeur Canal SAT GS et les autres décodeurs TV fournis par les FAI avec les BOX ADSL.

| | |
|----------|----------------|
| 10,00 m | Réf. (72) 6818 |
| 15,00 m | Réf. (72) 6819 |
| 20,00 m | Réf. (72) 6820 |
| 30,00 m | Réf. (72) 6821 |
| 40,00 m | Réf. (72) 6822 |
| 60,00 m | Réf. (72) 6823 |
| 80,00 m | Réf. (72) 6824 |
| 100,00 m | Réf. (72) 6825 |

LE + PRODUIT



Une prise HDMI Type D compacte et percée pour faciliter le passage de câble dans les gaines PVC



Caractéristiques et performances

| | |
|---------------------------------|--|
| Conductivité | ★★★★★ |
| Blindage | ★★★☆☆ |
| Flexibilité | ★★★★★ |
| Applications conseillées | Salles de réunion, installations en faux-plafond ou autres passages de câbles avec contraintes importantes sur le rayon de courbure... |
| Garantie | 2 ans |



NEW

CORDONS HDMI 4K DESIGN ALU

2.0
compatible

Type A Mâle / Type A Mâle
Connecteurs plaqués Or – Blindage renforcé
Prises Aluminium
Gaine tressée Nylon Silver + Noir
HDMI HIGH SPEED WITH ETHERNET

1,50 m

Réf. (72) 7862

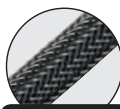

Gaine tressée
Nylon Silver + Noir

NEW

CORDONS HDMI 4K GAINÉ TRESSÉE

2.0
compatible

Type A Mâle / Type A Mâle
Connecteurs plaqués Or – Blindage renforcé
Prises PVC moulées Bi-color
Gaine tressée Nylon Rouge + Noir
HDMI HIGH SPEED WITH ETHERNET

2,00 m

Réf. (72) 7890

3,00 m

Réf. (72) 7891



Gaine tressée
Nylon Rouge + Noir

CORDONS HDMI 4K SPÉCIFIQUES

2.0
compatible

COUDÉ À 90°



Type A Mâle / Type A Mâle coudé à 90°
Connecteurs plaqués Or - Blindage renforcé
HDMI HIGH SPEED WITH ETHERNET

2,00 m

Réf. (72) 7886

► Encombrement réduit à 15mm

COUDÉ LATÉRAL



Type A Mâle coudé latéral / Type A Mâle coudé latéral
Connecteurs plaqués Or - Blindage renforcé
Idéal pour les branchements sur écrans TV
avec connexions latérales
HDMI HIGH SPEED WITH ETHERNET

2,00 m

Réf. (72) 7892

3,00 m

Réf. (72) 7893

5,00 m

Réf. (72) 7894

► Profondeur de prises : 44 mm

CÂBLE PLAT



Type A Mâle / Type A Mâle
Connecteurs plaqués Or
Blindage renforcé
Idéal pour passage dans une goulotte
passe-câbles
HDMI HIGH SPEED WITH ETHERNET

2,00 m

Réf. (72) 7887

RALLONGE



Type A Mâle / Type A Femelle
Connecteurs plaqués Or - Blindage renforcé
HDMI HIGH SPEED WITH ETHERNET

2,00 m

Réf. (72) 7895

5,00 m

Réf. (72) 7896

10,00 m

Réf. (72) 7897

► Dim. de la prise femelle : 43 x 20 x 12 mm



CORDONS HDMI 4K ULTRA FLEX

2.0
compatible



Gaine Ultra Flexible
de diamètre
4mm pour une
ergonomie de
branchement
optimale

Type A Mâle / Type A Mâle
Gaine slim 3mm
Connecteurs plaqués Or
Facile à transporter
HDMI HIGH SPEED WITH ETHERNET

2,00 m

Réf. (72) 7873

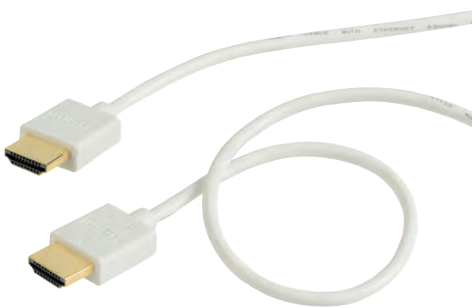
▶ Dim. des prises : 24 x 18 x 8 mm



Gaine Ultra Flexible
de diamètre
4mm pour une
ergonomie de
branchement
optimale

Type A Mâle / Type A Mâle
Gaine slim 3mm
Connecteurs plaqués Or
Facile à transporter
HDMI HIGH SPEED WITH ETHERNET

2,00 m

Réf. (72) 7874

▶ Dim. des prises : 24 x 18 x 8 mm



Type A Mâle / Type C Mâle (Mini)
Connecteurs plaqués Or - Blindage renforcé
Permet de connecter un APN
ou un caméscope HD à un écran plat
HDMI HIGH SPEED

2,00 m

Réf. (72) 7827

Caméscope HD



CORDON MINI HDMI

Écran plat
(LED, LCD ou Plasma)

Type A Mâle / Type D Mâle (Micro)
Connecteurs plaqués Or - Blindage renforcé
Idéal pour connexion :
APN, Smartphones et TV HD
Câble fin et flexible : facile à transporter.
HDMI HIGH SPEED

1,50 m

Réf. (72) 7828

APN



CORDON MICRO HDMI

Écran plat
(LED, LCD ou Plasma)

ADAPTATEURS HDMI



HDMI Mâle / DVI-D Femelle
Connecteurs nickel

Réf. (72) 2760



DVI-D (25p) Mâle / HDMI Femelle
Connecteurs Plaqués Or

Réf. (72) 7906



HDMI Femelle / HDMI Femelle
Connecteurs Plaqués Or

Réf. (72) 7904



Mini HDMI (Type C) Mâle /
HDMI Type A Femelle
Connecteurs plaqués Or

Réf. (72) 7912



HDMI Mâle coude à 90° /
HDMI Femelle - Or
Encombrement de 26 mm

Réf. (72) 7908



Micro HDMI (Type D) Mâle /
HDMI Type A Femelle
Connecteurs plaqués Or

Réf. (72) 7913



Adaptateur HDMI Coudé Latéral Gauche
Mâle / Femelle - Or

Réf. (72) 7901



HDMI Coudé à 90° Type A Mâle /
Type A Femelle
Connecteurs plaqués Or - 15 cm

Réf. (72) 7915



Adaptateur HDMI Coudé Latéral Droit
Mâle / Femelle - Or

Réf. (72) 7902



Adaptateur flexible
HDMI Mâle / HDMI Femelle
Connecteurs plaqués Or - 5 cm

Réf. (72) 7910

AMPLIFICATEUR HDMI RÉGLABLE

4k
60ips
4:2:0

2.0
compatible

Permet de solutionner un branchement HDMI grande longueur (entre 5 et 15 mètres) qui est sujet à des perturbations récurrentes (image figée, mosaïque, perte du son...).



Entrée : 1 HDMI
Sortie : 1 HDMI
Connectique Or
Boîtier Métal : 40 x 28 x 18 mm
Alim. fournie

Réf. [72] 7962

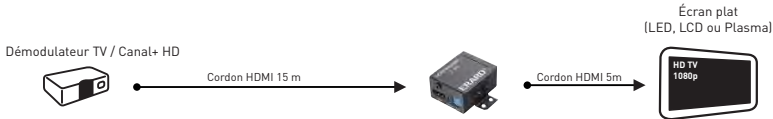

AMPLIFICATEUR HDMI

4k
60ips
4:2:0

2.0
compatible

Permet d'alimenter en 5V un branchement HDMI dans le cas où la source en est dépourvue sur la sortie HDMI (de plus en plus de décodeurs TV via la Box ADSL ainsi que les décodeurs CANAL + sont concernés par ce problème). Cet injecteur 5V avec son amplificateur intégré dans la prise HDMI sera également utile dans le cas où un branchement HDMI grande longueur (entre 5 et 15 mètres) est sujet à des perturbations récurrentes (image figée, mosaïque, perte du son...).

Cordon HDMI Mâle / Femelle - 80cm
Alimentation 5V via cordon USB de 1,50 m (raccordé à la prise HDMI OUT) à connecter à un port USB 5V du display ou à brancher sur l'alimentation USB 5V fournie.

Réf. [72] 6826

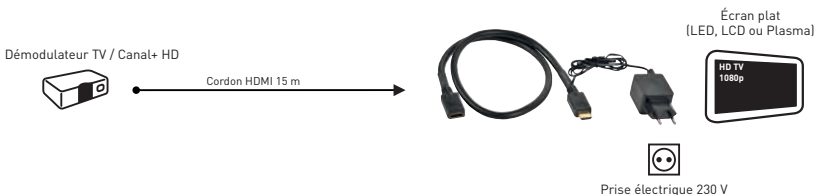

SÉLECTEURS HDMI

Full
HD
1080p

Entrée : 2 HDMI
Sortie : 1 HDMI
Connectique Or
Format ultra compact : 45 x 45 x 15 mm
Auto-alimenté

Réf. [72] 7980



Entrée : 3 HDMI
Sortie : 1 HDMI
Intégré sur cordon HDMI de 50cm
Contacts plaqués Or
Facile à dissimuler
Auto-alimenté

Réf. [72] 7974



Entrée : 3 HDMI
Sortie : 1 HDMI
Connectique Or
Amplification et synchro automatique
Sélection par télécommande ou via le bouton de commutation.
La cellule infrarouge déportée vous permet de dissimuler votre équipement multimédia dans un meuble fermé ; seule la discrète cellule de réception est apparente.
Auto-alimenté

Réf. [72] 7983



Entrée : 5 HDMI
Sortie : 1 HDMI
Connectique Or
Amplification et synchro automatique
Sélection par télécommande ou via le bouton de commutation.
La cellule infrarouge déportée permet de dissimuler les sources HDMI et le sélecteur dans un meuble fermé ; seule la discrète cellule de réception est apparente.
Bloc d'alim. DC 5V/1A fourni

Réf. [72] 7971

NEW

NEW

DOUBLEUR HDMI 4K 60 ips**4k**
60 ips**HDR**
4:4:4

Permet de diffuser simultanément un contenu Ultra HD 4K 60ips HDR 4:4:4 sur 2 écrans TV ou vidéo-projecteurs capables d'afficher cette résolution d'image. Composants électroniques de dernière génération pour une qualité d'image optimale : spécial murs d'images et podiums magasins.



Entrée : 1 HDMI
Sortie : 2 HDMI

Connectique Or
Amplification et synchro automatique
Compatible HDMI 2.0, HDCP 2.2, DVI 1.0
Résolutions vidéo supportées : 480i à 1080p
50/60ips, 4K 24/30ips, 4K 60ips
(12bit YCBCR 4:4:4)
Bande passante : 18 Gbps à 600 MHz
Formats audio supportés : LPCM 7.1,
Dolby True HD, DTS-HD Master Audio

Dim. : 100 x 56 x 16 mm
Bloc d'alim. DC 5V/1A (fourni)

Réf. (72) 6922

LE + PRODUIT

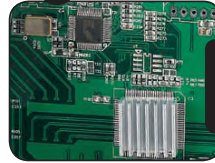

Électronique 18 Gbps
de dernière génération
pour les écrans TV 4K
OLED et OLED

DOUBLEUR HDMI 4K 30 ips**4k**
30 ips

Permet de diffuser simultanément un contenu Ultra HD vers 2 écrans TV UHD ou vidéo-projecteurs UHD en résolution numérique 4K à 30ips.



Entrée : 1 HDMI

Sortie : 2 HDMI

Connectique Or
Amplification et synchro automatique
Fonction para-surtenseur (ESD)

Dim. : 155 x 70 x 24 mm
Alim. fournie

Réf. (72) 6991

DOUBLEUR HDMI 1080p**Full**
HD
1080p

Entrée : 1 HDMI

Sortie : 2 HDMI

Connectique Or
Amplification et synchro automatique

Dim. : 84 x 45 x 15 mm
Alim. fournie

Réf. (72) 7970

CONVERTISSEUR HDMI vers VGA



HDMI Mâle / VGA Femelle
Connectique Or
Auto-alimenté

15 cm

Réf. [72] 7966

Ordinateur
Portable



Vidéo-projecteur



CONVERTISSEUR VGA vers HDMI



VGA Mâle + USB Mâle (Alim. 5V) / HDMI Femelle
(à alimenter via le port USB de l'ordinateur)

50 cm

Réf. [72] 7956

Ordinateur
Portable

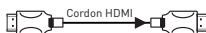

Écran plat
(LED, LCD ou Plasma)



CONVERTISSEUR PÉRITEL vers HDMI

Permet de convertir un signal audio-vidéo analogique (576p) en un signal HDMI numérique. La résolution de sortie est réglable grâce au switch de sélection : 720p ou 1080p.

Scaler
Intégré



Entrée : 1 Péritel Mâle ou 3 RCA Femelle

Sortie : 1 HDMI
(résolution réglable : 720p/60Hz
ou 1080p/60Hz)

Boîtier PVC : 70 x 55 x 20 mm
Alim. via le cordon USB fourni

50 cm

Réf. (72) 6621

NOUVEAU
MODELE

Magnétoscope



Écran plat
(LED, LCD ou Plasma)

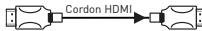

CONVERTISSEUR HDMI vers 3 RCA

Permet de connecter une source audio-vidéo numérique équipée d'une sortie HDMI à un écran TV ou à un moniteur analogique seulement équipé d'une entrée 3 RCA analogique (576p).

Scaler
Intégré



Entrée : 1 HDMI

(résolutions compatibles : 640x480@60Hz,
800x600@60Hz, 1024x768@60Hz,
1280x720@60Hz, 1280x1024@60Hz,
1360x768@60Hz, 1600x1200@60Hz,
1920x1080@60Hz, 480i/60Hz, 480p/60Hz,
576i/60Hz, 576p/60Hz, 720p/50-60Hz,
1080i/50-60Hz, 1080p/50-60Hz)

Sortie : 3 RCA
(switch de commutation PAL ou NTSC)

Boîtier PVC : 70 x 55 x 20 mm
Alim. via le cordon USB fourni

80 cm

Réf. (72) 6622

NOUVEAU
MODELE

Enregistreur de
Vidéo-surveillance HD

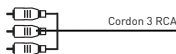

Moniteur de
Vidéo-surveillance SD

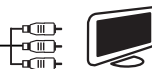

CORDONS PÉRITEL



Péritel Mâle / Péritel Mâle
Connecteurs nickel
Blindage commun

1,00 m **Réf. (72) 6499**

1,50 m **Réf. (72) 6502**

3,00 m **Réf. (72) 6503**

5,00 m **Réf. (72) 6507**

ADAPTATEURS PÉRITEL
AVEC SORTIES AUDIO

Péritel Mâle / Péritel Femelle
+ Sortie 2 RCA audio Femelle
Connecteurs nickel

0,20 m **Réf. (72) 6752**



Péritel Mâle / Péritel Femelle
+ Sortie Jack 3,5 mm Femelle
Connecteurs nickel

0,20 m **Réf. (72) 6581**

ADAPTATEUR PÉRITEL



Péritel Mâle / 3 RCA Femelle + S-VHS Femelle
Connecteurs nickel
Entrée et sortie commutables

Réf. (72) 6749



Péritel Mâle / Péritel Femelle
+ Sortie 2 RCA audio Femelle
+ Jack 3,5 mm Femelle
Connecteurs nickel

Commutation bi-directionnel
(son de la source ou de l'écran TV)

0,20 m **Réf. (72) 6954**

CORDON PÉRITEL / 6 RCA



Péritel Mâle / 6 RCA Mâle
Connecteurs nickel
Audio stéréo : 2 entrées + 2 sorties
Vidéo : 1 entrée + 1 sortie

1,50 m **Réf. (72) 6531**

CORDON PÉRITEL / 3 RCA



Péritel Mâle / 3 RCA audio-vidéo Mâle
Connecteurs nickel
Entrée et sortie commutables

0,50 m **Réf. (72) 6527**

1,50 m **Réf. (72) 6528**

CORDONS 3 RCA AUDIO-VIDÉO



3 RCA Mâle / 3 RCA Mâle
Connecteurs nickel

1,50 m **Réf. (72) 6554**

CORDON JACK 3,5 mm / 3 RCA AUDIO-VIDÉO



Jack 3,5 mm Mâle / 3 RCA Mâle
Connecteurs nickel
Permet de connecter
un caméscope SD à une TV

1,50 m **Réf. (72) 6614**

CORDONS RCA VIDÉO - 75 OHMS



1 RCA Vidéo Mâle / 1 RCA Vidéo Mâle
Connecteurs plaqués Or - Blindage renforcé
Liaison vidéo analogique

1,50 m **Réf. (72) 7003**

3,00 m **Réf. (72) 7004**

5,00 m **Réf. (72) 7005**

10,00 m **Réf. (72) 7006**

15,00 m **Réf. (72) 7007**

► Profondeur des prises : 50 mm (Diam. 10 mm)

FICHES ET ADAPTATEURS RCA



1 RCA Mâle / 2 RCA Femelle

Réf. (72) 1752



Adaptateur RCA
Mâle / Mâle

Réf. (72) 1755



Adaptateur RCA Coulé à 90°
Mâle / Femelle

Réf. (72) 1756



Adaptateur RCA
Femelle / Femelle

Réf. (72) 1749

CORDONS BNC + ALIM. 12V (VIDÉO-SURVEILLANCE)



BNC Mâle + Alim. 12V Mâle /
BNC Mâle + Alim. 12V Femelle
Connecteurs nickel - Blindage commun

2,00 m **Réf. (72) 7710**

5,00 m **Réf. (72) 7711**

10,00 m **Réf. (72) 7712**

20,00 m **Réf. (72) 7713**

50,00 m **Réf. (72) 7715**

ACCESSOIRES DE MONTAGE BNC



Pince à sertir par compression
(Prises TV / "F" / BNC / RCA)

Réf. (72) 7707

Fiche BNC (Diam. 7mm)
Montage à compression

Sous Blister
(1 pc)

Réf. (72) 7720

OFFRE Chantier
(Sachet de 20 pcs)

Réf. (90) 7720

ADAPTATEURS BNC



BNC Mâle / RCA Femelle

Réf. (72) 7705



BNC Femelle / RCA Mâle

Réf. (72) 7706



Adaptateur BNC
Femelle / Femelle

Réf. (72) 7708



Té BNC
Femelle / 2 Femelles

Réf. (72) 7709



Té BNC
Mâle / 2 Femelles

Réf. (72) 7722

NEW TÉLÉCOMMANDE DE REMPLACEMENT LG



Télécommande pré-programmée pour une compatibilité 100 % garantie avec TOUS les écrans TV et les vidéo-projecteurs de marque LG fabriqués depuis 2000 :

- Aucune configuration n'est requise
- Fonctionnement immédiat
- 42 touches finition Soft Touch
- Construction robuste (revêtement mat)
- Alimentation via 2 piles LR03 1,5V (non fournies)
- Dimensions : 18 x 5 x 2 cm
- Poids : 80 g

Réf. [72] 6420

NEW TÉLÉCOMMANDE DE REMPLACEMENT SAMSUNG



Télécommande pré-programmée pour une compatibilité 100 % garantie avec TOUS les écrans TV et les vidéo-projecteurs de marque SAMSUNG fabriqués depuis 2000 :

- Aucune configuration n'est requise
- Fonctionnement immédiat
- 42 touches finition Soft Touch
- Construction robuste (revêtement mat)
- Alimentation via 2 piles LR03 1,5V (non fournies)
- Dimensions : 18 x 5 x 2 cm
- Poids : 80 g

Réf. [72] 6421

NEW TÉLÉCOMMANDE UNIVERSELLE EASY-SENIOR 2 EN 1



Télécommande grosses touches permettant de piloter 2 appareils

Exemple : un écran TV (A) et un décodeur TNT / SAT (B)

Paramétrage facile par auto-appariage (pour transférer la correspondance de touches, la télécommande ERARD® EASY-SENIOR 2 en 1 est à positionner en face à face des télécommandes d'origine, environ 10cm)

- Configuration facile et rapide
- Une seule télécommande au lieu de 2
- 8 touches XXL finition Soft Touch
- Ergonomie optimale pour une utilisation intuitive
- Construction robuste (revêtement mat)
- Alimentation via 2 piles LR03 1,5V (non fournies)
- Dimensions : 17 x 5 x 1,5 cm
- Poids : 100 g

Réf. [72] 6422

NEW TÉLÉCOMMANDE UNIVERSELLE 4 EN 1



Télécommande 100 % universelle à configurer en 2 étapes depuis l'interface internet www.telecontrol.tv :

1. Sélectionner la marque et le modèle de l'appareil parmi une base de données de plus de 260 000 modèles d'appareil (enrichie au quotidien avec les nouveaux modèles qui arrivent sur le marché)
 2. Transférer les codes de pilotage entre l'ordinateur et la télécommande via le cordon Micro-USB fourni
- Configuration facile et rapide
 - Possibilité de piloter jusqu'à 4 appareils (écran TV, vidéo-projecteur, décodeur TV/SAT, lecteur Blu-ray, ampli audio, barre-son...)
 - 41 touches finition Soft Touch
 - Construction robuste (revêtement brillant)
 - Alimentation via 2 piles LR03 1,5V (non fournies)
 - Dimensions : 23 x 5 x 1,5 cm
 - Poids : 100 g

Réf. [72] 6419

NEW **TÉLÉCOMMANDE
D'ORIGINE CANAL+ G5**



- Aucune configuration n'est requise
- Fonctionnement immédiat
- Alimentation via 2 piles LR03 1,5V (non fournies)
- Dimensions : 17 x 5 x 1,8 cm
- Poids : 80 g

Réf. [72] 6424



Télécommande d'origine

NEW **TÉLÉCOMMANDE UNIVERSELLE
MODE HÔTEL**

LE **+** PRODUIT



L'absence de la touche « MENU » permet de garantir une stabilité des réglages d'origine, utilisation appréciée dans les installations Hôtellerie, Hôpitaux et autres établissements collectifs

Télécommande 100 % universelle à configurer en 2 étapes depuis l'interface internet www.telecontrol.tv :

1. Sélectionner la marque et le modèle de l'appareil parmi une base de données de plus de 260 000 modèles d'appareils (enrichie au quotidien avec les nouveaux modèles qui arrivent sur le marché)
2. Transférer les codes de pilotage entre l'ordinateur et la télécommande via e dongle USB de programmation infrarouge ERARD® Réf. [90] 6425

- Configuration facile et rapide
- Possibilité de piloter 2 appareils
- Sécurisation des réglages souhaitée grâce à la suppression de la touche « MENU »
- 29 touches finition Soft Touch
- Construction robuste (revêtement brillant)
- Alimentation via 2 piles LR03 1,5V (non fournies)
- Dimensions : 21 x 4,5 x 1,5 cm
- Poids : 80 g

Réf. [72] 6423

Dongle USB de programmation infrarouge pour la télécommande ERARD® Réf. [72] 6423

Réf. [90] 6425



RÉPÉTITEUR DE TÉLÉCOMMANDES - 6 APPAREILS

Permet de commander jusqu'à 6 appareils installés dans un meuble fermé.



1 boîtier métal
1 cellule réceptrice
6 cellules ré-émettrices
(avec adhésif de fixation)
Fréquence infrarouge ultra large : 30 - 60 KHz
Alim. fournie

Réf. [72] 6984

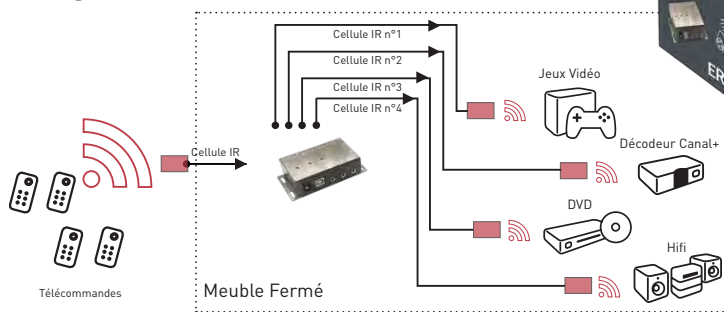

RÉPÉTITEUR DE TÉLÉCOMMANDES - 4 APPAREILS

Permet de piloter jusqu'à 4 appareils installés dans un meuble fermé : seule la cellule réceptrice reste visible à l'extérieur du meuble, les 4 cellules ré-émettrices sont à coller sur les fenêtres infrarouge (ou juste en face) des appareils.



1 cellule infrarouge réceptrice
4 cellules infrarouge ré-émettrices
Fréquence IR ultra-large : 30 à 60 KHz
Alim. fournie

Réf. [72] 6983

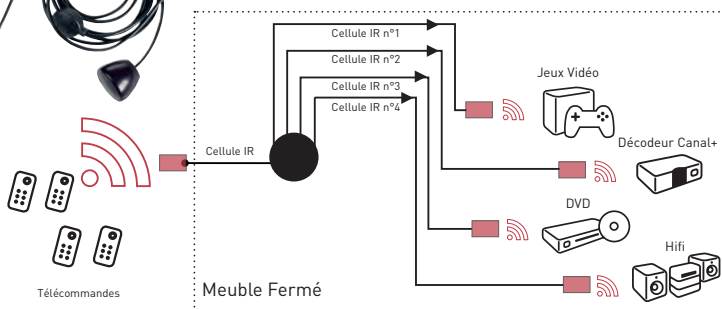

TRANSFERT DE TÉLÉCOMMANDE SANS FIL 30 à 60 KHz

Permet de commander jusqu'à 4 appareils situés dans une pièce autre que celle où se trouve le display (écran plat ou vidéo-projecteur).



1 Émetteur
1 Récepteur
1 cellule infrarouge réceptrice
4 cellules infrarouges ré-émettrices
Fréquence infrarouge ultra large : 30 - 60 KHz
Portée max : 100m
Passe à travers les murs d'épaisseur standard
Alim. fournies

Réf. [72] 6986

Écran plat
(LED, LCD ou Plasma)



Télécommandes

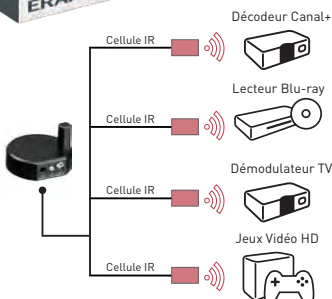
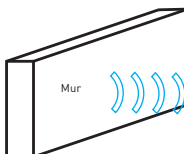

TRANSFERT DE TÉLÉCOMMANDE via CORDON HDMI

Permet de piloter une source audio-vidéo numérique à distance. Le signal infrarouge de la télécommande de la source est transmis via le cordon HDMI qui relie la source au display.



1 Émetteur HDMI Mâle / HDMI Femelle avec cellule infrarouge - 1,50m (à connecter en amont du cordon HDMI = sur l'écran TV ou le vidéo-projecteur)
+ 1 Récepteur HDMI Femelle / HDMI Femelle avec cellule infrarouge 1,50m (à connecter en aval du cordon HDMI = sur la source)

Connectique Or
Auto-alimenté

Réf. [72] 7979

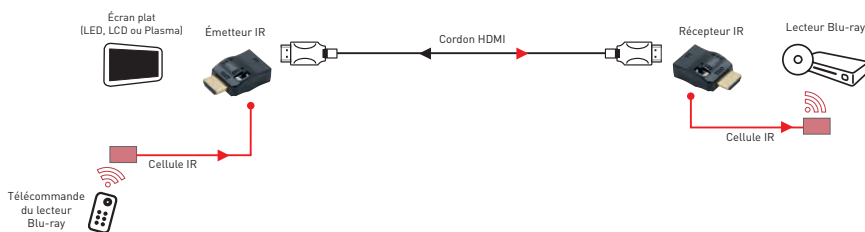

COUPES DE CÂBLES POUR HAUT-PARLEURS



2 x 0,68 mm²
Cuivre CCA - Transparent repéré

5 m **Réf. (72) 1612**



2 x 1,5 mm²
Cuivre CCA - Transparent repéré

5 m **Réf. (72) 1610**

10 m **Réf. (72) 1611**



2 x 2 mm²
Cuivre OFC - Transparent repéré

15 m **Réf. (72) 1609**



2 x 2,5 mm²
Cuivre CCA - Transparent repéré

5 m **Réf. (72) 1613**

10 m **Réf. (72) 1614**

BOBINES DE CÂBLE POUR ENCEINTES

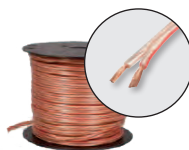

Section: 2 x 1,5 mm²
Cuivre CCA - Gaine transparente repérée

100 m **Réf. (72) 1620**

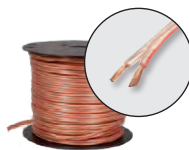

Section: 2 x 2,5 mm²
Cuivre CCA - Gaine transparente repérée

100 m **Réf. (72) 1623**

Section: 2 x 2,5 mm²
Cuivre OFC - Gaine transparente repérée

100 m **Réf. (72) 1625**



Kit de 2 fiches haut-parleurs Mâle
+ 2 fiches haut-parleurs Femelle
À visser

Réf. (72) 1851



4 fiches bananes
à visser

Réf. (72) 1831

NEW

CORDONS XLR



NEUTRIK



Fabriqué dans
nos ateliers en France



XLR (3 Broches) Mâle /
XLR (3 Broches) Femelle
Prises Métal d'origine NEUTRIK - Qualité PRO
Diam. 6mm - Blindage renforcé

Applications conseillées :
Audio, Sono et Lumière

| | |
|---------|----------------|
| 0,50 m | Réf. [90] 7138 |
| 1,00 m | Réf. [90] 7139 |
| 2,00 m | Réf. [90] 7140 |
| 3,00 m | Réf. [90] 7141 |
| 5,00 m | Réf. [90] 7142 |
| 10,00 m | Réf. [90] 7143 |
| 15,00 m | Réf. [90] 7144 |
| 20,00 m | Réf. [90] 7145 |
| 30,00 m | Réf. [90] 7146 |

NEW

ADAPTATEURS XLR (3 BROCHES)



XLR (3 Broches) Femelle /
Jack 6.35mm Mâle
Mono - Diam. 6mm - 15 cm

Réf. [90] 7088



XLR (3 Broches) Femelle /
Jack 6.35mm Mâle
Stéréo - Diam. 6mm - 15 cm

Réf. [90] 7089



XLR (3 Broches)
Mâle / Mâle
Diam. 6mm - 15 cm

Réf. [90] 7086



XLR (3 Broches)
Femelle / Femelle
Diam. 6mm - 15 cm

Réf. [90] 7087

NEW

MICROPHONE STÉRÉO DYNAMIQUE



Connecteur XLR
(3 Broches) Mâle



- Directivité cardioïde : élimine les larsens et le bruit de fond
- Système amortisseur : atténuation des bruits de manipulation
- Filtre antipop : élimine les bruits de souffle
- Châssis en alliage de zinc pour une fiabilité maximale et une protection électromagnétique
- Applications : sono, événementiel indoor et outdoor, parc de loisir, amphithéâtre, karaoké...

- Bouton On / Off
- Prise XLR Mâle
- Réponse en fréquence : 40Hz - 18KHz
- Niveau de sortie : 1000 Hz
- Circuit ouvert : -51,5dBV / pa (2,6mV)
- Impédance de sortie : 150 Ohms (290 Ohms réels)
- Diamètre : 53mm
- Hauteur : 190mm
- Poids : 380g

1 Cordon inclus :
XLR Femelle / Jack 6.35mm Male - 3m

Réf. [72] 7100

VIDÉO

AUDIO

MOBILITÉ

RÉCEPTION
TV / SAT

TÉLÉPHONIE

INFORMATIQUE
ET RÉSEAUX

ÉLECTRICITÉ

ENTRETIEN

MERCHANDISING

NEW MICRO CRAVATE STÉRÉO

Jack 3,5 mm stéréo Mâle
Pince Métal

1,50 m **Réf. (72) 1188**

NEW ADAPTATEUR JACK 3.5 mm
(MICRO + CASQUE)

Jack 3,5 mm Mâle / 2 x Jack 3,5 mm Femelle
(Micro + Casque)

Utilisation sur ordinateur portable avec
une seule prise Jack 3,5 mm combinée
Aussi compatible avec les manettes
de jeux vidéo (application Gaming)

10 cm **Réf. (72) 1759**

ÉCOUTEURS D'OREILLES



Fiche Jack 3,5 mm mono

1,20 m **Réf. (72) 1186**



► Boîte de transport

Acoustique optimisée par restitution
dynamique des basses
Fiche Jack 3,5 mm stéréo
Boîtier de protection
Sensitivity : 117 dB +/- 3dB at 1 kHz
3 jeux d'oreillettes morphologiques inclus

1,10 m **Réf. (72) 1134**

CASQUES AVEC SERRE-TÊTE RÉGLABLE



Oreillettes mousse (Diam. 35 mm)
Jack 3,5 mm
Fréquence: 20-22,000 Hz
Puissance max. en sortie:
103dB±3dB/mW (at 1 KHz)
Puissance max. en entrée: 50 mW

1,80 m **Réf. (72) 1131**

5,00 m **Réf. (72) 1129**



Oreillettes mousse (Diam. 45 mm)
Régulateur de volume intégré
sur le cordon
Jack 3,5 mm
Fréquence: 20-22,000 Hz
Puissance max. en sortie:
103dB±3dB/mW (at 1 KHz)
Puissance max. en entrée: 50 mW

5,00 m **Réf. (72) 1108**



NEW

CORDON TOSLINK DESIGN ALU



Toslink Mâle / Toslink Mâle
Connecteurs plaqués Or - Blindage renforcé
Prises Aluminium
Gaine tressée Nylon Silver + Noir

| | |
|--------|----------------|
| 1,50 m | Réf. (72) 1573 |
|--------|----------------|

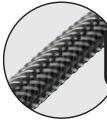

Gaine tressée
Nylon Silver + Noir

CORDONS TOSLINK



Toslink Mâle / Toslink Mâle
Connecteurs plaqués Or - Blindage renforcé
Finition gaine tressée (Silver + Noir)

| | |
|--------|----------------|
| 1,50 m | Réf. (72) 1559 |
| 3,00 m | Réf. (72) 1560 |



Toslink Mâle / Toslink Mâle
Prises Métal - Connecteurs plaqués Or
Finition gaine tressée (Noir)

| | |
|--------|----------------|
| 2,00 m | Réf. (72) 1570 |
| 5,00 m | Réf. (72) 1571 |



Toslink Mâle / Toslink Mâle
Connecteurs plaqués Or

| | |
|---------|----------------|
| 0,50 m | Réf. (72) 1550 |
| 1,50 m | Réf. (72) 1552 |
| 3,00 m | Réf. (72) 1548 |
| 5,00 m | Réf. (72) 1549 |
| 10,00 m | Réf. (72) 1553 |
| 15,00 m | Réf. (72) 1554 |
| 20,00 m | Réf. (72) 1555 |

ADAPTATEURS TOSLINK



Toslink Femelle / Toslink Femelle
Connecteurs plaqués Or

Réf. (72) 1546



Toslink Mâle coulé à 90° / Toslink Femelle
Connecteurs plaqués Or
Axe de rotation à 360°

Réf. (72) 1547

CORDONS 2 RCA



2 RCA Mâle / 2 RCA Mâle
Connecteurs plaqués Or - Blindage renforcé

| | |
|---------|----------------|
| 1,50 m | Réf. (72) 7103 |
| 3,00 m | Réf. (72) 7104 |
| 5,00 m | Réf. (72) 7105 |
| 10,00 m | Réf. (72) 7106 |
| 15,00 m | Réf. (72) 7107 |
| 20,00 m | Réf. (72) 7108 |
| 30,00 m | Réf. (72) 7109 |



2 RCA Mâle / 2 RCA Mâle
Connecteurs nickel

| | |
|---------|----------------|
| 1,00 m | Réf. (72) 1506 |
| 1,50 m | Réf. (72) 1507 |
| 2,50 m | Réf. (72) 1580 |
| 5,00 m | Réf. (72) 1509 |
| 10,00 m | Réf. (72) 1510 |

RALLONGES 2 RCA



2 RCA Mâle / 2 RCA Femelle
Connecteurs nickel

| | |
|--------|----------------|
| 1,50 m | Réf. (72) 1582 |
| 2,50 m | Réf. (72) 1512 |
| 5,00 m | Réf. (72) 1514 |

CORDONS 1 RCA - 50 OHMS



1 RCA Mâle / 1 RCA Mâle
Connecteurs nickel

| | |
|--------|----------------|
| 1,50 m | Réf. (72) 6548 |
|--------|----------------|

COUPLEUR TOSLINK 2 VERS 1



Entrée: 2 Toslink
Sortie: 1 Toslink

Réf. (72) 1950

CORDONS JACK 3,5 mm - PRISES MÉTAL



Jack 3,5 mm Mâle / Jack 3,5 mm Mâle
Connecteurs plaqués Or - Blindage renforcé

| | |
|---------|----------------|
| 2,00 m | Réf. (72) 7110 |
| 5,00 m | Réf. (72) 7111 |
| 10,00 m | Réf. (72) 7112 |
| 15,00 m | Réf. (72) 7113 |
| 20,00 m | Réf. (72) 7114 |
| 30,00 m | Réf. (72) 7115 |

► Profondeur des prises : 54 mm (Diam. 10 mm)

CORDONS JACK 3,5 mm COUDÉS À 90°



Jack 3,5 mm Mâle Coudé à 90° /
Jack 3,5 mm Mâle Coudé à 90°
Connecteurs plaqués Or

| | |
|--------|----------------|
| 2,00 m | Réf. (72) 1425 |
| 5,00 m | Réf. (72) 1426 |

CORDONS JACK 3,5 mm



Jack 3,5 mm Mâle / Jack 3,5 mm Mâle
Connecteurs nickel

| | |
|--------|----------------|
| 0,30 m | Réf. (72) 1499 |
| 1,50 m | Réf. (72) 1501 |

RALLONGES JACK 3,5 mm



Jack 3,5 mm Mâle / Jack 3,5 mm Femelle
Connecteurs nickel
Pour écouteurs ou casque

| | |
|---------|----------------|
| 3,00 m | Réf. (72) 1505 |
| 5,00 m | Réf. (72) 1420 |
| 10,00 m | Réf. (72) 1421 |

ADAPTATEURS JACK 3,5 mm FILAIRES



Jack 3,5 mm Mâle Coudé à 90° /
Jack 3,5 mm Femelle
Connecteurs plaqués Or - 10cm

Réf. (72) 1521



Doubleur Jack 3,5 mm
(1 Mâle / 2 Femelles)
Connecteurs plaqués Or - 10cm

Réf. (72) 1753

CORDONS JACK 3,5 mm / 2 RCA



Jack 3,5 mm Mâle / 2 RCA Mâle
Connecteurs plaqués Or - Blindage renforcé

1,50 m **Réf. [72] 1476**



Jack 3,5 mm Mâle / 2 RCA Mâle
Connecteurs nickel

1,00 m **Réf. [72] 1535**

1,50 m **Réf. [72] 1525**

5,00 m **Réf. [72] 1526**

ADAPTATEUR JACK 3,5 mm / 2 RCA



2 RCA Mâle / Jack 3,5 mm Femelle
20 cm

Réf. [72] 1583

FICHES ET ADAPTATEURS JACK 3,5 mm



Jack 3,5 mm Mâle /

2 x RCA Femelle

Réf. [72] 1751



Jack 3,5 mm Mâle /
2 x Jack 3,5 mm Femelle

Réf. [72] 1750



Jack 3,5 mm Mâle /
Jack 6,35 mm Femelle

Réf. [72] 1757



Jack 6,35 mm Mâle /
Jack 3,5 mm Femelle

Réf. [72] 1746



1 fiche Jack 3,5 mm Mâle + 1 prise Jack
3,5 mm Femelle
Connecteurs nickel - à souder

Réf. [72] 1836



Jack 2,5 mm Mâle /
Jack 3,5 mm Femelle

Réf. [72] 1522



2x Jack 3,5 mm Mono Mâle /
Jack 3,5 mm Stéréo Femelle
(Pour prise avion)

Réf. [72] 1523

CONVERTISSEUR AUDIO NUMÉRIQUE vers ANALOGIQUE (DAC 192 KHz)

Permet de brancher un système Home Cinema ou un casque audio analogique à un écran plat HD seulement équipé de sorties audio numériques.

Composition du kit de conversion audio :
 1 convertisseur
 + 1 cordon 2 RCA - 1,50 m
 + 1 cordon Toslink - 1,50 m
 + 1 cordon Jack 3,5 mm / 2 RCA - 1,50 m

Alim. fournie

Boîtier Métal : 65 x 41 x 26 mm

Réf. (72) 1904



Écran plat
(LED, LCD ou Plasma)



• Cordon Toslink



• Cordon 2 RCA

Ampli
Analogique



CONVERTISSEURS AUDIO NUMÉRIQUES



Vue avant



Vue arrière

Entrée : 1 Toslink
 Sortie : 1 RCA coaxiale
 Alim. fournie
 Boîtier PVC : 80 x 47 x 23 mm
Réf. [72] 1901



Vue avant



Vue arrière

Entrée : 1 RCA coaxiale
 Sortie : 1 Toslink
 Alim. fournie
 Boîtier PVC : 80 x 47 x 23 mm
Réf. [72] 1902



Vue avant



Vue arrière

Entrée : 1 Toslink
 1 RCA Coaxiale
 Sortie : 2 RCA stéréo
 Connectique Or
 Taux d'échantillonnage : 24 Bits
 Fréquence : jusqu'à 192 KHz
 Alim. fournie
 Boîtier Métal : 65 x 41 x 26 mm
Réf. [72] 1905



Vue avant



Vue arrière

Entrée : 2 RCA stéréo
 Sortie : 1 Toslink
 1 RCA Coaxiale
 Connectique Or
 Taux d'échantillonnage : 24 Bits
 Fréquence : jusqu'à 192 KHz
 Alim. fournie
 Boîtier Métal : 65 x 41 x 26 mm
Réf. [72] 1907

CONVERTISSEUR AUDIO NUMÉRIQUE vers ANALOGIQUE + SORTIE CASQUE AMPLIFIÉE

Permet de brancher en simultané un casque audio et autre système audio-stéréo analogique sur un seul et même écran plat HD seulement équipé de sorties audio numériques. La sortie Jack 3,5 mm avec volume réglable permet de brancher un casque audio en parallèle du diffuseur audio de l'installation principale : idéal pour une personne mal-entendante qui pourra bénéficier d'un niveau sonore réhaussé sans déranger le reste de la famille.

Scaler
Intégré

Régulateur
de
volume



Vue avant



Vue arrière

Entrée : 1 Toslink
1 RCA SPDIF

Sortie : 1 Jack 3,5 mm
1 Jack 3,5 mm amplifiée
(prise casque avec réglage
du volume par potentiomètre)

Compatible LPCM
Fréquence : jusqu'à 192 KHz
Puissance de sortie : 105mW RMS par canal
THD+N : 0,05 % (à RL= 16 ohm, f = 1 KHz)

Boîtier PVC : 90 x 65 x 30 mm
Alim. fournie

Réf. [72] 1922

Écran plat
(LED, LCD ou Plasma)



Cordon Toslink



Jack 3,5 mm

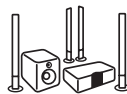

Home Cinéma

Jack 3,5 mm



Casque Audio

EXTRACTEUR DE SON sur HDMI (DE-EMBEDDER SD)

Permet de récupérer le flux audio d'un branchement HDMI pour exploiter le son sur un autre appareil : un casque, une barre-son, un ampli Home Cinéma, une chaîne HiFi.

Scaler
Intégré



Vue avant



Vue arrière

Entrée : 1 HDMI

Sortie : 1 HDMI
1 Jack 3,5 mm

Boîtier PVC : 70 x 55 x 20 mm
Alim. via le cordon USB fourni

Réf. [72] 1903

Démodulateur TV / Canal+ HD



Cordon HDMI



Cordon HDMI

Écran plat
(LED, LCD ou Plasma)



Cordon Jack 3,5 mm



Barre de son

PRÉ-AMPLI AUDIO ANALOGIQUE RÉGLABLE - 2 ENTRÉES

Permet d'améliorer la qualité du son et d'amplifier le volume en sortie d'une source audio analogique. Le bouton de commutation permet de sélectionner alternativement le flux audio à diffuser : soit la source N°1, soit la source N°2.



Vue arrière



Vue avant

Entrée : 2 RCA (Phono - Gain : 40dB)
2 RCA (Aux - Gain : 60dB)

Sortie : 2 RCA (Ampli)

Volume réglable par potentiomètre
Possibilité de raccorder le boîtier à la terre pour éviter les perturbations

Boîtier Métal : 145 x 96 x 30 mm
Format compact pour installation facile
Alim. fournie

Réf. [72] 1920

Ordinateur portable

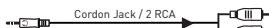

Platine Vinyle

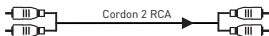

Chaîne HIFI



AMPLI AUDIO ANALOGIQUE RÉGLABLE - 2 ENTRÉES

Permet d'améliorer la qualité du son et d'amplifier le volume en sortie d'une source audio analogique. Le switch de commutation permet de sélectionner alternativement le flux audio à diffuser : soit la source de lecture (Jack 3,5 mm), soit le micro (Jack 6,35 mm).



Vue arrière



Vue avant

Entrée : 1 Jack 3,5 mm
1 Jack 6,35 mm (prise micro)

Sortie : 4 borniers à vis pour câble d'enceintes (compatible de 24 à 12 AWG)

Gain : 40dB
Volume réglable par potentiomètre
Puissance de sortie : 15W RMS par canal
THD+N : 0,06 % (@ RL= 8 ohm, f = 1 KHz)
Possibilité de connecter un régulateur de volume à distance via la prise RJ45

Boîtier Métal : 115 x 98 x 30 mm
Format compact pour installation facile
Alim. fournie

Réf. [72] 1921

Ordinateur portable



Paire d'enceintes



Fonction SMART CHARGE 2.4A : Régulation automatique de l'Ampérage qui permet une vitesse de charge adaptée à chaque appareil et préserve la durée de vie des batteries



NEW

CHARGEURS USB DE VOYAGE SUR SECTEUR 230V



Adaptateur Électrique Multi-pays
+ Fonction charge USB
2 Ports USB 5V/2.4A (SMART CHARGE)

Réf. (72) 8752



Chargeur 4 USB sur secteur 230V (5V 2.4A)
(Total Max. de 4.4 Ampères en simultané)

Fonction **SMART CHARGE**
Protection ESD
Dim. 93 x 58 x 30 mm

Cordon d'alimentation 230V / 6A 1m20
fourni

Réf. (72) 8904

NEW

CHARGEURS USB
SUR ALLUME-CIGARE 12V

Chargeur 2 USB sur allume-cigare 12V
2 Ports USB 5V/2.4A (SMART CHARGE)
Blanc glossy

Réf. (72) 8334



Chargeur USB sur allume-cigare 12V
Port USB 5V/2.4A (SMART CHARGE)
Blanc glossy

Réf. (72) 8333



Chargeur USB sur allume-cigare 12V
Port USB 5V/1A
Noir glossy

Réf. (72) 8330



Chargeur USB sur allume-cigare 12V
Gigogne
Port USB 5V/1A
Noir glossy

Réf. (72) 8730

NEW

CHARGEURS USB
SUR SECTEUR 230V

Chargeur 2 USB sur secteur 230V
- 1 Port USB 5V/2.4A (SMART CHARGE)
- 1 Port USB 5V/1A
Blanc mat

Réf. (72) 8203



Chargeur USB sur secteur 230V
Port USB 5V/2.4A (SMART CHARGE)
Blanc mat

Réf. (72) 8202



Chargeur USB sur secteur 230V
Port USB 5V/1A
Noir mat

Réf. (72) 8201

CORDONS APPLE

La licence MFI obtenue auprès des laboratoires agréés assure une compatibilité parfaite et une charge rapide des appareils d'origine Apple

LE + PRODUIT

Made for
 iPhone | iPad | iPod



Lightning Mâle / USB A Mâle
 Licence Apple (MFI)
 Compatible **SMART CHARGE** (2.4A)
 Prises Alu - Gaine PVC noire

1,00 m Réf. (72) 8339

NEW



Lightning Mâle / USB A Mâle
 Licence Apple (MFI)
 Compatible **SMART CHARGE** (2.4A)
 Prises et Gaine en PVC blanc

1,00 m Réf. (72) 8335
 2,00 m Réf. (72) 8336
 3,00 m Réf. (72) 8337

NEW



Dock Apple 30 pin Mâle / USB A Mâle
 Licence Apple (MFI)
 Prises et Gaine en PVC blanc

0,90 m Réf. (72) 8324

CORDONS USB TYPE C



USB C Mâle / USB A Mâle
 Compatible **SMART CHARGE** (3A)
 Prises Alu - Gaine PVC noire

1,00 m Réf. (72) 2449

NEW



USB C Mâle / USB A Mâle
 Compatible **SMART CHARGE** (3A)
 Prises et Gaine en PVC blanc

1,00 m Réf. (72) 2442
 2,00 m Réf. (72) 2444
 3,00 m Réf. (72) 2445

NEW



USB C Mâle / Mâle
 Compatible **SMART CHARGE** (3A)
 Prises et Gaine en PVC noir

1,00 m Réf. (72) 2401



USB C Mâle / USB A Mâle
 Compatible **SMART CHARGE** (3A)
 Prises et Gaine en PVC noir

1,00 m Réf. (72) 2441

CORDONS MICRO USB



Micro USB Mâle / USB A Mâle
 Adaptateur USB C Mâle / USB A Femelle
 Compatible **SMART CHARGE** (2.4A)
 Prises Alu - Gaine PVC noire

1,00 m Réf. (72) 2405

NEW



Micro USB Mâle / USB A Mâle
 Compatible **SMART CHARGE** (2.4A)
 Prises et Gaine en PVC blanc

1,00 m Réf. (72) 2406
 2,00 m Réf. (72) 2408
 3,00 m Réf. (72) 2409

NEW



Micro USB Mâle / USB A Mâle
 Compatible **SMART CHARGE** (2.4A)
 Prises et Gaine en PVC noir

1,80 m Réf. (72) 2487



Micro USB Mâle / USB A Mâle Retractable
 Compatible **SMART CHARGE** (2.4A)
 Prises et Gaine en PVC blanc

0,80 m Réf. (72) 8323

SUPPORT MAGNÉTIQUE UNIVERSEL - GRILLE D'AÉRATION



Permet de maintenir un smartphone ou un GPS en toute sécurité et à portée de main. Une fois le support installé, la mise en place et la récupération du smartphone se fait à une seule main.

Orientable à 360° : modes portrait ou paysage.

Aimant puissant de 45mm de diamètre qui assure une stabilité optimale

4 plaques métalliques autocollantes au choix (blanc, noir, argenté, doré) pour préserver l'esthétique de votre smartphone

Revêtement anti vibrations pour une stabilité optimale

Pour des raisons de sécurité, ne pas manipuler le support pendant la conduite

Réf. (72) 6156



SUPPORT MAGNÉTIQUE UNIVERSEL - PARE-BRISE



Permet de maintenir un smartphone ou un GPS en toute sécurité et à portée de main. Une fois le support installé, la mise en place et la récupération du smartphone se fait à une seule main.

Orientable à 360° : modes portrait ou paysage

Aimant puissant qui assure une stabilité optimale

4 plaques métalliques autocollantes au choix (blanc, noir, argenté, doré) pour préserver l'esthétique de votre smartphone

Pour des raisons de sécurité, ne pas manipuler le support pendant la conduite

Réf. (72) 6155



SUPPORTS DE PARE-BRISE POUR SMARTPHONE OU GPS

Permet de maintenir un smartphone ou un GPS en toute sécurité et à portée de main.
Une fois le support installé, la mise en place et la récupération du smartphone se fait à une seule main.



DE 4,4" À 5,3"

Pour les smartphones de 4,4" à 5,3"
Orientable à 360° : modes portrait ou paysage
Hauteur réglable : de 11,8 à 15 cm
Largeur : de 5,5 à 8,5 cm
Ventouse de fixation puissante : diam. 5,5 cm
Revêtement anti vibrations pour une stabilité optimale
Support à installer sur une surface lisse et propre
Pour des raisons de sécurité, ne pas manipuler le support pendant la conduite

Réf. (72) 6154



DE 3,5" À 4,3"

Pour les smartphones de 3,5" à 4,3"
Orientable à 360° : modes portrait ou paysage
Hauteur réglable : de 10,8 à 13,5 cm
Largeur : de 4,5 à 7,5 cm
Ventouse de fixation puissante : diam. 5,5 cm
Revêtement anti vibrations pour une stabilité optimale
Support à installer sur une surface lisse et propre
Pour des raisons de sécurité, ne pas manipuler le support pendant la conduite

Réf. (72) 6150



SUPPORT PORTE-GOBELET UNIVERSEL POUR SMARTPHONE OU GPS

Permet de maintenir un smartphone ou un GPS en toute sécurité et à portée de main.



Pour tout type de véhicules avec porte-gobelet
Orientable à 360° : modes portrait ou paysage

Largeur réglable : de 5,5 à 8,5 cm

Bras flexible pour un ajustement parfait,
hauteur : 20 cm

Revêtement anti vibrations pour une stabilité
optimale

Pour des raisons de sécurité, ne pas manipuler
le support pendant la conduite

Réf. (72) 6152



SUPPORT D'APPUI-TÊTE UNIVERSEL POUR TABLETTE

Permet de maintenir une tablette en toute sécurité pour divertir vos passagers arrière.
Montage et démontage faciles : pour tout type de véhicules (sans outils).



Pour tablettes de 7" à 11"
Orientable à 360° : modes portrait ou paysage
Hauteur réglable : de 12 à 19,5 cm
Largeur universelle : de 7,5 à 14 cm
Revêtement anti vibrations pour une stabilité optimale

Réf. (72) 6151



SUPPORT CHEVALET UNIVERSEL POUR TABLETTE

Permet d'installer une tablette à portée de main : bureau, comptoir, plan de travail...



Pour tablettes de 7" à 11"
Transport facile : format compact et pliable
Orientable à 360° : modes portrait ou paysage
Hauteur réglable : de 12 à 19,5 cm
Largeur universelle : de 7,5 à 14 cm
Revêtement anti vibrations pour une stabilité optimale

Réf. (72) 6153



**ADAPTATEUR MICRO +
CASQUE SUR JACK 3.5 mm**

NEW



Jack 3,5mm Mâle / 2 x Jack 3,5mm Femelle (Micro + Casque)
Compatible avec les manettes PlayStation
Format compact facile à transporter

0,15 m

Réf. (72) 1759

MICRO CRAVATE

NEW



Jack 3,5 mm stéréo Mâle
Microphone omni-directionnel
Revêtement mousse : préserve des bruits parasites
Compatible : smartphones, ordinateurs portables, caméras HD...
Clip Métal
Impédance : 2,2 K Ohms
Sensibilité : - 52 dB ± 5 dB
Fréquence : 30 Hz à 15 KHz

1,50 m

Réf. (72) 1188

MINI SOURIS USB

NEW



Résolution optique : 800 dpi
2 boutons : Gauche / Droite
Roulette de défilement : Haut / Bas
Revêtement : ABS Grip
Auto-alimenté sur port USB 5V
Installation facile : aucun logiciel n'est requis

Format compact : 75 x 40 x 23 mm
facile à transporter

0,75 m

Réf. (72) 2472

CLAVIER NUMÉRIQUE USB

NEW



Auto-alimenté sur port USB 5V
Installation facile : aucun logiciel n'est requis

Format compact : 120 x 80 x 18 mm
facile à transporter

0,75 m

Réf. (72) 2473

LECTEUR MULTI-CARTES MEMOIRES MICRO USB



POUR
SMARTPHONES
& TABLETTES

Micro USB Mâle / 3 USB (clavier, souris, clé USB, disque dur...)
+ 1 SD + 1 T-Flash + 1 M2 + 1 MS / MS Duo
Compatible lecture et enregistrement
Vitesse de transmission : 480 Mbps
Plug and Play
Auto-alimenté

0,15 m

Réf. (72) 2494

HUB USB 2.0 - 4 PORTS

Permet de connecter jusqu'à 4 périphériques
sur un seul port USB d'un ordinateur



Hub USB (4 ports)
Auto-Alimenté

0,75 m

Réf. (72) 2492

CORDON RJ45 RÉTRACTABLE



Cordon RJ45 Cat. 5e UTP Mâle / Mâle
Format compact
facile à transporter

1,00 m

Réf. (72) 2335

ADAPTATEUR USB UNIVERSEL

Permet de connecter vos périphériques nomades à un
ordinateur (disque dur, imprimante, lecteur MP3, jeux vidéo...).



USB A Femelle / Multi-connecteurs
+ Cordon rétractable USB A Mâle / USB A Mâle
Protocole USB 2.0

1,00 m

Réf. (72) 2470

ADAPTATEUR USB / RJ45 ETHERNET

Permet de connecter à Internet un PC portable dépourvu
de port RJ45 (émulateur de carte réseau via le port USB).

1 Gbps



Adaptateur USB Mâle / Ethernet Femelle
Vitesse 10 / 100 / 1 000 Mbps
Auto-alimenté
CD de drivers fournis
Compatible Windows Xp / 7 / 8, Mac 10.6 à 10.8, Linux

0,15 m

Réf. (72) 2475

CORDONS TV 9,52 mm



TV 9,52 mm Mâle / TV 9,52 mm Femelle
Connecteurs plaqués Or - Blindage renforcé
Prises Aluminium
Gaine tressée Nylon Silver + Noir

1,50 m **Réf. (72) 4648**

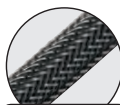

Gaine tressée
Nylon Silver + Noir

NEW

CORDONS TV 9,52 mm COUDÉS



TV 9,52 mm Mâle coudé à 90° /
TV 9,52 mm Femelle coudé à 90°
+ Adaptateur TV 9,52 mm Mâle / Mâle

Connecteurs plaqués Or
Blindage renforcé - 19VATC

0,80 m **Réf. (72) 4498**

2,00 m **Réf. (72) 4499**

3,00 m **Réf. (72) 4640**

5,00 m **Réf. (72) 4501**

10,00 m **Réf. (72) 4659**



TV 9,52 mm Mâle / TV 9,52 mm Femelle
+ Adaptateur TV 9,52 mm Mâle / TV 9,52 mm Mâle
Connecteurs plaqués Or
Blindage renforcé - 19VATC

2,00 m **Réf. (72) 4631**

3,00 m **Réf. (72) 4632**

5,00 m **Réf. (72) 4633**

10,00 m **Réf. (72) 4634**



TV 9,52mm Mâle Coudé à 90° /
TV 9,52mm Femelle Coudé à 90°

+ Adaptateur Mâle / Mâle
Connecteurs Nickel

0,80 m **Réf. (72) 4398**

2,00 m **Réf. (72) 4399**

5,00 m **Réf. (72) 4400**



TV 9,52 mm Mâle / TV 9,52 mm Femelle
+ Adaptateur TV 9,52 mm Mâle / TV 9,52 mm Mâle
Connecteurs nickel

1,00 m **Réf. (72) 4628**

2,00 m **Réf. (72) 4510**

3,00 m **Réf. (72) 4511**

5,00 m **Réf. (72) 4514**

10,00 m **Réf. (72) 4513**

CORDONS TV BALUN ACTIF POUR RÉSEAU DOMESTIQUE

SPÉCIAL
RÉSEAU VDI



TV 9,52 mm Mâle / RJ45 Mâle
Connecteurs nickel
Adaptation d'impédance 100 Ohms
en 75 Ohms pour une transmission optimale
des signaux TV hertziens

0,70 m **Réf. (72) 4980** **NEW**

2,00 m **Réf. (72) 4981**

SPÉCIAL
RÉSEAU VDI



Prise "F" Mâle / RJ45 Mâle
Adaptation d'impédance 100 Ohms
en 75 Ohms pour une transmission optimale
des signaux TV satellites
Connecteurs nickel

0,30 m **Réf. (72) 5479**

0,70 m **Réf. (72) 5480**

2,00 m **Réf. (72) 5481** **NEW**

CORDON TV BALUN PASSIF POUR RÉSEAU DOMESTIQUE

SPÉCIAL
RÉSEAU VDI



TV 9,52 mm Mâle / RJ45 Mâle
Connecteurs nickel

1,50 m **Réf. (72) 4482**

ADAPTATEURS TV - OR



Té coaxial : 2 x TV 9,52mm Mâle / TV
9,52 mm Femelle
Connecteurs plaqués Or

Réf. (72) 4752



Té coaxial : TV 9,52 mm Mâle / 2 x TV
9,52 mm Femelle
Connecteurs plaqués Or

Réf. (72) 4753



TV 9,52 mm Femelle /
TV 9,52 mm Femelle
Connecteurs plaqués Or

Réf. (72) 4751



TV 9,52 mm Mâle /
TV 9,52 mm Mâle
Connecteurs plaqués Or

Réf. (72) 4750

ADAPTATEURS TV



Té coaxial : 2 x TV 9,52mm Mâle /
TV 9,52mm Femelle

Réf. (72) 4745



Té coaxial : TV 9,52 mm Mâle /
2 x TV 9,52 mm Femelle

Réf. (72) 4747



TV 9,52 mm Femelle /
TV 9,52 mm Femelle

Réf. (72) 4740



TV 9,52 mm Mâle /
TV 9,52 mm Mâle

Réf. (72) 4738



Kit de 2 Adaptateurs : TV 9 mm Mâle / TV
9,52 mm Femelle + TV 9,52 mm Mâle / TV
9mm Femelle

Réf. (72) 4830



TV 9,52 mm Mâle /
2 x TV 9,52 mm Femelle

Réf. (72) 4776



Adaptateur TV 9,52 mm Coudé à 90°
Mâle / Femelle

Réf. (72) 4760

NEW

POINTEUR TV



Permet de mesurer la puissance du signal reçue par une antenne TV hertzienne en fonction de son orientation. L'axe de pointage optimal est trouvé quand le maximum d'indicateurs LED sont allumés.

Ce pointeur est à connecter entre le dipôle prise "F" de l'antenne et la descente de câble coaxial
Utilisation en extérieur
Fonctionne avec une pile 9V (non fournie)

Réf. (72) 4439

NEW

POINTEUR SAT



Permet de mesurer la puissance du signal reçue par une parabole satellite en fonction de son orientation. L'axe de pointage optimal est trouvé quand le maximum d'indicateurs LED sont allumés et quand le signal sonore est le plus fort.

Ce pointeur est à connecter entre la LNB prise "F" de la parabole et la descente de câble coaxial reliée au décodeur satellite.
Utilisation en extérieur

Réf. (72) 5439

NEW

FILTRE 4G - LTE 800



Permet de préserver la qualité du signal TV hertzien des risques de perturbations dus aux émissions de téléphonie mobile sur la bande des 800 MHz.

Prise TV 9.52 mm Mâle (à connecter sur l'écran TV ou le décodeur TV / TNT)
Prise TV 9.52 mm Femelle (à connecter sur le cordon TV qui est branché à la prise TV murale)

Bande passante : de 5 à 790 MHz
Utilisation en intérieur

0,15 m

Réf. (72) 4441

NEW

FILTRE 5G - LTE 700



Permet de préserver la qualité du signal TV hertzien des risques de perturbations dus aux émissions de téléphonie mobile sur la bande des 700 MHz.

Prise TV 9.52 mm Mâle (à connecter sur l'écran TV ou le décodeur TV / TNT)
Prise TV 9.52 mm Femelle (à connecter sur le cordon TV qui est branché à la prise TV murale)

Bande passante : de 5 à 690 MHz
Utilisation en intérieur

0,15 m

Réf. (72) 4442

ANTENNE TNT D'INTÉRIURE PLATE



Gain réglable : 40dB (UHF et FM)
 Polarisation horizontale
 Signaux analogiques et numériques
 Fréquence : 167 à 230 MHz en VHF / 862 MHz en UHF
 Impédance : 75 Ohms
 Format compact : 120 x 230 x 27 mm
 Finition blanc laqué - Alim. fournie
 + 1 Cordon TV 9,52 mm Mâle / "F" Mâle - 1,50 m

Réf. (72) 4203

ANTENNE D'INTÉRIURE PARABOLIQUE



Gain réglable : 36dB (UHF et FM)
 UHF / VHF / FM Parabolique
 2 brins télescopiques - Rotation 360°
 Impédance 75 Ohms
 Alim. fournie

Réf. (72) 4202

ANTENNE RADIO INTÉRIURE RUBAN



Antenne ruban pour bande FM
 Prise TV 9,52 mm Femelle
 Impédance : 300 Ohms

1,20 m

Réf. (72) 1577

ANTENNE RADIO INTÉRIURE PARABOLIQUE AMPLIFIÉE



Gain : 25dB réglable (AM et FM)
 Fréquence : 88 - 108MHz (FM)
 535 - 1705KHz (AM)
 Bruit : 3dB
 Branchement par prise TV 9,52 mm
 (75 Ohms) ou par fil d'antenne
 2 cosses (300 Ohms)

Réf. (72) 4201

NEW AMPLIFICATEUR TNT / TV via LA BOX / SAT sur 4 SORTIES RJ45

Permet de distribuer les signaux TV/SAT dans le logement sur un câblage RJ45. Conformément au Code de la Construction et de l'Habitation (norme XPC 90-483).

- 1 Entrée Coaxiale fiche "F" Femelle (TNT et SAT couplées)
- 4 Sorties RJ45 Femelle
- Installation jusqu'à 4 écrans TV
- La sortie N° 1 est dédiée au signal Satellite (mais aussi compatible TNT)
- Les sorties N° 2, 3 et 4 sont compatibles TNT et TV via la Box (signal du câblopérateur ou fournisseur d'accès internet)
- Amplification du signal TNT ou TV via la Box: de 20 à 25 dB
Gain réglable : de 0 à 20 dB
(distance maximale : 45m sur câble RJ45 Grade 3)
- Amplification du signal Satellite : de 16 à 28 dB
Gain réglable : de 0 à 20 dB
(distance maximale : 35m sur câble RJ45 Grade 3)
- Atténuation de la voie de retour : - 8 dB
- Commande LNB : 13V / 18V / 13V +22kHz / 18V +22kHz
- Encombrement réduit pour faciliter l'installation dans le coffret VDI
- Bloc secteur d'alimentation en ligne pour un branchement sur prise 230V murale ou sur transformateur (12VDC 500mA)
- Dimensions : 91 x 72 x 26 mm (hors clips rail DIN)
- Fixation : par vissage ou sur rail DIN (2 clips rail DIN fournis)

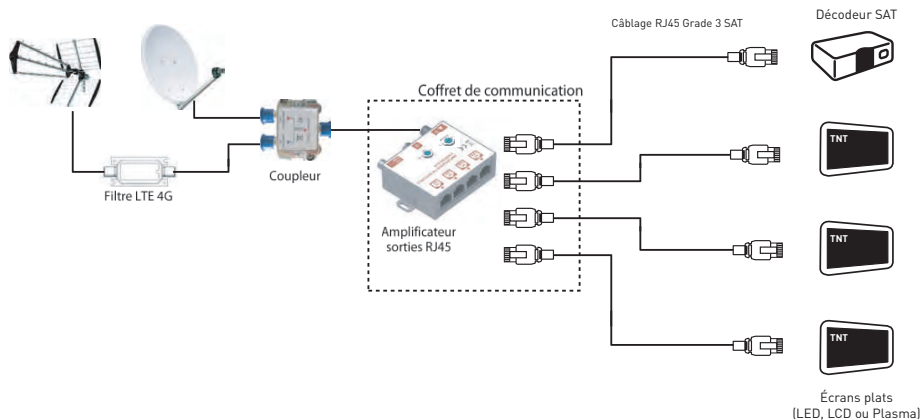
Réf. (72) 4924

 Écrans plats
(LED, LCD ou Plasma)

RÉPARTITEURS TV INTÉRIEURS

Permet de distribuer le signal hertzien vers plusieurs TV
Connectique prise "F" - Fréquence : 5 à 2400 Mhz.



Passage de courant continu sur toutes les voies

2 directions **Réf. [72] 5402**

3 directions **Réf. [72] 5403**

4 directions **Réf. [72] 5404**

PRISE MURALE TV / SATELLITE / FM



Prise TV murale Mâle

Réf. [72] 2123

TV 9,52 mm Mâle / Prise "F" Femelle
/ FM 9,52 mm Femelle

Passage du courant continu sur la voie satellite.
Encastrable sans capot ou pose en saillie avec capot
Découple les signaux TV et satellite.

Réf. [72] 5776

PRISES TV 9,52 mm



Prise TV 9,52 mm coudé à 90°
Mâle

Réf. [72] 4828



Prise TV 9,52 mm coudé à 90°
Femelle

Réf. [72] 4829



Raccord de câble coaxial
pour 2 câbles TV

Réf. [72] 4775



Prise TV 9,52 mm coudé à 90°
Mâle - Métal

Réf. [72] 4761



Prise TV 9,52 mm coudé à 90°
Femelle - Métal

Réf. [72] 4762

PRISES TV 9,52 mm - MÉTAL + OR



NEW

Prise TV 9,52 mm Mâle
Métal - Connecteur Or - Qualité PRO

Réf. [72] 4764



NEW

Prise TV 9,52 mm Femelle
Métal - Connecteur Or - Qualité PRO

Réf. [72] 4765

PRISES TV 9,52 mm - OR



Fiches TV 9,52 mm
1 Mâle + 1 Femelle
Connecteurs plaqués Or

Réf. [72] 4758



Fiches TV 9,52 mm
2 Mâles
Connecteurs plaqués Or

Réf. [72] 4759

PRISES TV 9,52 mm - NICKEL



Fiche TV 9,52 mm Femelle

Réf. [72] 4707



Fiches TV 9,52 mm
1 Mâle + 1 Femelle

Réf. [72] 4824



Fiches TV 9,52 mm
2 Mâles

Réf. [72] 4825

CORDONS SATELLITE



Prise "F" Mâle / Prise "F" Mâle
Connecteurs plaqués Or - Blindage renforcé

Filtré

| | |
|---------|----------------|
| 2,00 m | Réf. (72) 5510 |
| 3,00 m | Réf. (72) 5513 |
| 5,00 m | Réf. (72) 5511 |
| 10,00 m | Réf. (72) 5512 |

Prise "F" Mâle / Prise "F" Mâle
Connecteurs nickel

| | |
|---------|----------------|
| 1,00 m | Réf. (72) 5498 |
| 2,00 m | Réf. (72) 5501 |
| 3,00 m | Réf. (72) 5502 |
| 5,00 m | Réf. (72) 5503 |
| 10,00 m | Réf. (72) 5504 |

ADAPTATEURS SATELLITE



"F" Femelle / "F" Femelle
Connecteurs plaqués Or

Réf. (72) 5761



"F" Mâle coudé à 90° / "F" Femelle
Connecteurs plaqués Or

Réf. (72) 5764



"F" en T 3 prises "F" Femelles
Connecteurs plaqués Or

Réf. (72) 5766



"F" Femelle / "F" Femelle

Réf. (72) 5741



"F" Mâle coudé à 90° / "F" Femelle

Réf. (72) 5744



"F" en T 3 prises "F" Femelles

Réf. (72) 5748



"F" Mâle / "F" Mâle

Réf. (72) 5747

CORDON PASSE-FENÊTRE



Prise "F" Femelle / Prise "F" Femelle
blanc

0,20 m Réf. (72) 5505

ADAPTATEURS SATELLITE / TV



"F" Femelle / TV 9,52 mm Mâle
Connecteurs plaqués Or

Réf. (72) 5762



"F" Femelle / TV 9,52 mm Femelle
Connecteurs plaqués Or

Réf. (72) 5763



"F" Mâle / TV 9,52 mm Mâle
Connecteurs plaqués Or

Réf. (72) 5765



"F" Mâle / TV 9,52 mm Femelle
Connecteurs plaqués Or

Réf. (72) 5746



"F" Femelle / TV 9,52 mm Mâle

Réf. (72) 5742



"F" Femelle / TV 9,52 mm Femelle

Réf. (72) 5743



"F" Mâle / TV 9,52 mm Mâle

Réf. (72) 5745



"F" Mâle / TV 9,52 mm Femelle

Réf. (72) 5749



Kit d'adaptateurs TV / SAT Universel
Réf. (72) 5742 + 5743 +5745 +5749

Réf. (72) 5730

ACCESSOIRES DE CÂBLAGE



NEW

Prise Satellite fiche "F" Mâle
Reprise d'âme sur aiguille rigide
(serrage par vis)
Métal - Connecteur Or - Qualité PRO

Sous Blister
(1 pc) **Réf. (72) 5768**

OFFRE Chantier
(Sachet de 20 pcs) **Réf. (90) 5768**



Pince à dénuder
Diamètre réglable (2 / 4 / 6 / 12mm)
Clé allen fournie

Réf. (72) 5709



Pince à sertir par compression
(Prises TV / "F" / BNC / RCA)

Réf. (72) 7707



Fiche "F" diamètre 7mm
Montage par compression
Pour câble 17 et 19 VATC

Sous Blister
(1 pc) **Réf. (72) 5710**

OFFRE Chantier
(Sachet de 20 pcs) **Réf. (90) 5710**

COUPE DE CÂBLE COAXIAL



Câble d'installation TV / SAT
75 Ohms - Diam. 6,8 mm
19VATC

20 m **Réf. (72) 5631**

CÂBLES COAXIAUX



Câble d'installation TV / SAT
75 Ohms - Diam. 6,8 mm
19VATC

15 m **Réf. (72) 4601**

25 m **Réf. (72) 4602**

50 m **Réf. (72) 4604**

100 m **Réf. (72) 4603**

300 m **Réf. (72) 4606**

500 m **Réf. (72) 4605**

FICHES SATELLITE À MONTER



Kit de 2 fiches "F" - à visser
Connecteurs plaqués Or

7 mm **Réf. (72) 5758**

Kit de 10 fiches "F" - à visser
Connecteurs plaqués Or

7 mm **Réf. (72) 5760**



Kit de 2 fiches "F" - à visser

7 mm **Réf. (72) 5704**

Kit de 10 fiches "F" - à visser

7 mm **Réf. (72) 5703**

Kit de 2 fiches "F" - à visser
Pour câble 3C2V

5,5 mm **Réf. (72) 5706**



Manchon d'étanchéité
Évite à l'humidité de pénétrer
dans les connexions extérieures

Pour fiches "F" 7 mm

Réf. (72) 5750



2 fiches "F" à visser (Réf. 5704)
+ 1 manchon d'étanchéité (Réf. 5750)

Réf. (72) 5838



TÊTE SATELLITE UNIVERSELLE



1 Sortie "F" - Fréquence : 10,7 à 12,75 GHz
Concommodation : 150 mA
Bruit : 0,7 dB - Boîtier étanche

Réf. (72) 5901

RÉPARTITEURS SATELLITE INTÉRIEURS

Permet de connecter plusieurs décodeurs sur une seule parabole. Bande passante de 5 à 2400 MHz Connectique "F".



Passage de courant continu
sur toutes les voies

2 directions **Réf. (72) 5402**

3 directions **Réf. (72) 5403**

4 directions **Réf. (72) 5404**

AMPLIFICATEUR SATELLITE DE LIGNE



Gain : 20 dB - Niveau de sortie : 150 dB μ V
Bande passante de 950 à 2200 MHz
Connectique "F"

Réf. (72) 5405

COUPLEUR INTÉRIEUR

Permet de coupler une parabole et une antenne hertzienne sur un même coaxial de descente - Connectique "F"
Boîtier métal.



Bande passante terrestre : 40 à 862 MHz
Bande passante satellite : 950 à 2400 MHz
Passage courant continu (Alim. 22K, DiSEqC)

Réf. (72) 5401

CORDONS RJ9 SPIRALÉS



| | |
|-----------------------------|----------------|
| RJ9 Mâle / RJ9 Mâle Noir | |
| 2,00 m | Réf. (72) 3506 |



| | |
|------------------------------|----------------|
| RJ9 Mâle / RJ9 Mâle Blanc | |
| 2,00 m | Réf. (72) 3509 |

CORDONS RJ11



| | |
|---|----------------|
| RJ11 Mâle / RJ11 Mâle Haut-débit ADSL Blanc | |
| 2,00 m | Réf. (72) 3902 |
| 5,00 m | Réf. (72) 3903 |
| 10,00 m | Réf. (72) 3904 |



| | |
|--|----------------|
| RJ11 Mâle / RJ11 Mâle Haut-débit ADSL Noir | |
| 2,00 m | Réf. (72) 3912 |
| 5,00 m | Réf. (72) 3913 |
| 10,00 m | Réf. (72) 3914 |

CORDONS RJ11 / RJ45



| | |
|---|----------------|
| RJ11 Mâle / RJ45 Mâle Haut-débit ADSL Blanc | |
| 3,00 m | Réf. (72) 3762 |



| | |
|--|----------------|
| RJ11 Mâle / RJ45 Mâle Haut-débit ADSL Noir | |
| 3,00 m | Réf. (72) 3766 |

ACCESSOIRES DE MONTAGE
TÉLÉPHONIQUE

x6

Kit de 6 fiches RJ11 à sertir
Réf. (72) 3782



x6

Kit de 6 connecteurs rapides
téléphoniques
Réf. (72) 3781

ADAPTATEURS TÉLÉPHONIQUE



RJ11 Mâle / 2 x RJ11 Femelle

Réf. (72) 3773



RJ11 Femelle / RJ11 Femelle

Réf. (72) 3787



2 x RJ11 Femelle / RJ45 Mâle

0,10 m Réf. (72) 3788



Prise T Femelle / RJ45 Mâle

0,10 m Réf. (72) 3789

CORDON RJ11 / PRISE T

RJ11 Mâle / Prise T Mâle
Haut-débit ADSL
Blanc

3,00 m Réf. (72) 3908

RALLONGES TÉLÉPHONIQUES

Prise T Mâle / Prise T Femelle
Blanc

5,00 m Réf. (72) 3948

10,00 m Réf. (72) 3949

25,00 m Réf. (72) 3952



BIPLITE TÉLÉPHONIQUE



Prise T Mâle / 2 x Prise T Femelle

Réf. (72) 3776

FICHES TÉLÉPHONIQUES



Fiche T Mâle Gigogne
Réf. (72) 3794



Fiche T Mâle
Réf. (72) 3795



Fiche T Femelle
Réf. (72) 3796



Fiche T Mâle Gigogne + RJ11 Femelle
Réf. (72) 3797

FILTRES TÉLÉPHONIQUES



Filtre ADSL 2+
Réf. (72) 3785



Filtre ADSL RJ45
Recommandé pour toute installation
après le 1^{er} Janvier 2009

0,10 m Réf. (72) 3784

FILTRE ADSL MAÎTRE

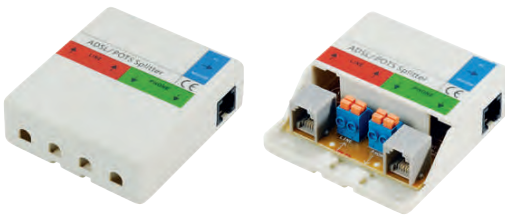

À installer dans le boîtier de communication pour filtrer l'ensemble des prises téléphoniques de l'installation.

Montage par prises à borniers ou prises RJ.

Réf. (72) 3783

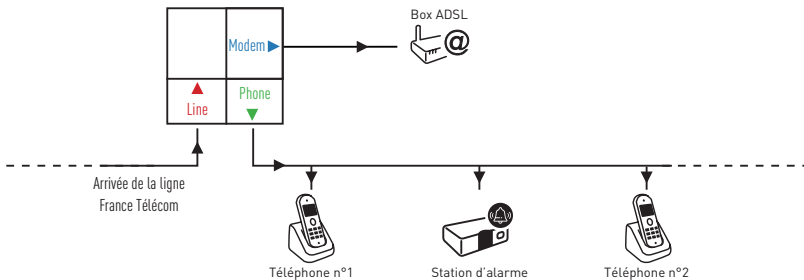

CORDONS VGA PERFORM



| VGA Mâle / VGA Mâle | |
|------------------------------------|----------------|
| Blindage renforcé Cordon filtré | |
| 2,00 m | Réf. (72) 7502 |
| 3,00 m | Réf. (72) 7504 |
| 5,00 m | Réf. (72) 7505 |
| 10,00 m | Réf. (72) 7506 |
| 15,00 m | Réf. (72) 7508 |
| 20,00 m | Réf. (72) 7509 |
| 30,00 m | Réf. (72) 7510 |

► Dim. des prises : 52 x 35 x 15 mm

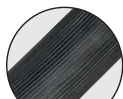

Gaine striée
ultra résistante
Finition Brillante

CORDONS VGA MÂLE / FEMELLE PERFORM



| VGA Mâle / VGA Femelle | |
|------------------------------------|----------------|
| Blindage renforcé Cordon filtré | |
| 2,00 m | Réf. (72) 7515 |
| 5,00 m | Réf. (72) 7517 |
| 10,00 m | Réf. (72) 7518 |
| 15,00 m | Réf. (72) 7519 |
| 20,00 m | Réf. (72) 7520 |
| 30,00 m | Réf. (72) 7521 |

► Dim. des prises : 52 x 35 x 15 mm

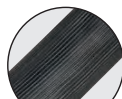

Gaine striée
ultra résistante
Finition Brillante



Caractéristiques et performances

Conductivité ★★★★★

Blindage ★★★★★

Flexibilité ★★★★★

Applications conseillées Salles de réunion, installations en affichage dynamique, établissements de loisirs, moniteurs industriels...

Garantie 5 ans

Caractéristiques et performances

Conductivité ★★★★★

Blindage ★★★★★

Flexibilité ★★★★★

Applications conseillées Salles de réunion, installations en affichage dynamique, établissements de loisirs, moniteurs industriels...

Garantie 5 ans

CORDONS VGA PERFORM+ JACK 3.5 MM



| | |
|--|----------------|
| VGA Mâle + Jack 3,5mm Mâle / VGA Mâle + Jack 3,5mm Mâle Blindage renforcé Cordon filtré | |
| 0,80 m | Réf. [72] 7530 |
| 2,00 m | Réf. [72] 7531 |
| 3,00 m | Réf. [72] 7532 |
| 5,00 m | Réf. [72] 7533 |
| 10,00 m | Réf. [72] 7534 |
| 15,00 m | Réf. [72] 7535 |
| 20,00 m | Réf. [72] 7536 |
| 30,00 m | Réf. [72] 7537 |
| 50,00 m | Réf. [72] 7538 |

► Dim. des prises : 52 x 35 x 15 mm

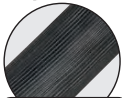

Gaine striée
ultra résistante
Finition Brillante



CORDONS VGA FLEX

15 PIN
CONNECTÉES



| | |
|---|----------------|
| VGA Mâle / VGA Mâle 15 pin connectées Cordon filtré Gaine ultra flexible pour une manipulation facile, idéal pour les salles de réunion. | |
| 0,80 m | Réf. [72] 7547 |
| 2,00 m | Réf. [72] 7550 |
| 5,00 m | Réf. [72] 7552 |
| 10,00 m | Réf. [72] 7553 |
| 15,00 m | Réf. [72] 7554 |

► Dim. des prises : 38 x 34 x 16 mm



Gaine souple
ultra flexible
Finition Mate



Caractéristiques et performances

Conductivité



Blindage



Flexibilité



Applications
conseillées

Salles de réunion, installations
en affichage dynamique,
établissements de loisirs,
moniteurs industriels...

Garantie

10 ans

Caractéristiques et performances

Conductivité



Blindage



Flexibilité



Applications
conseillées

Salles de réunion, installations
en faux-plafond ou autres
passages de câbles avec
contraintes importantes
sur le rayon de courbure,
branchement en affichage
dynamique avec client léger...

Garantie

À vie

CORDONS DVI / HDMI



DVI-D Mâle / HDMI Type A Mâle
Connecteurs plaqués Or - Blindage renforcé

| | |
|---------|----------------|
| 1,50 m | Réf. (72) 7839 |
| 3,00 m | Réf. (72) 7840 |
| 5,00 m | Réf. (72) 7841 |
| 10,00 m | Réf. (72) 7842 |
| 15,00 m | Réf. (72) 7844 |



DVI-D Mâle / HDMI Type A Mâle
Connecteurs nickel

| | |
|--------|----------------|
| 1,20 m | Réf. (72) 2738 |
|--------|----------------|

CORDONS DVI-D



DVI-D Mâle / DVI-D Mâle Filtré
Connecteurs plaqués Or - Blindage renforcé

| | |
|---------|----------------|
| 2,00 m | Réf. (72) 7801 |
| 5,00 m | Réf. (72) 7803 |
| 10,00 m | Réf. (72) 7804 |
| 15,00 m | Réf. (72) 7805 |

ADAPTATEURS VGA / DVI



DVI-I Mâle (29p) / VGA (HD 15) Femelle
Connecteurs plaqués Or

Réf. (72) 7903



DVI-D (25p) Mâle / HDMI Femelle
Connecteurs Plaqués Or

Réf. (72) 7906



DVI-I Mâle / VGA (HD 15) Femelle
Connecteurs nickel

Réf. (72) 2762



VGA (HD 15) Mâle / DVI-A Femelle
Connecteurs nickel

Réf. (72) 2763

ADAPTATEURS VGA



Raccord VGA Femelle / Femelle
Connecteurs nickel

Réf. (72) 2643

Doubleur VGA Mâle / 2 VGA Femelle
Connecteurs nickel - 20 cm

0,20 m Réf. (72) 2644



CORDONS RS 232 (DB 9)



Cordon RS 232 droit Mâle / Femelle
Connecteurs nickel

2,00 m **Réf. [72] 2504**

5,00 m **Réf. [72] 2505**



Cordon RS 232 croisé Femelle / Femelle
Connecteurs nickel

2,00 m **Réf. [72] 2506**

ADAPTATEURS RS 232 (DB 9)

Adaptateur RS 232 Mâle / USB Mâle

0,20 m

Réf. [72] 2500



Adaptateur RS 232 Mâle / Mâle

Réf. [72] 2501

CORDONS DISPLAY-PORT



Display-Port Mâle / Display-Port Mâle
Connecteurs plaqués Or - Blindage renforcé
Version 1.2 - Option "Safe-lock"

2,00 m **Réf. (72) 7815**

5,00 m **Réf. (72) 7816**

10,00 m **Réf. (72) 7818**

15,00 m **Réf. (72) 7819**

CONVERTISSEURS MINI DISPLAY-PORT



Mini Display-Port Mâle / HDMI Femelle

0,15 m **Réf. (72) 7811**

CONVERTISSEURS DISPLAY-PORT



Display-Port Mâle / HDMI Femelle

0,15 m **Réf. (72) 7810**



Mini Display-Port Mâle / DVI Femelle

0,15 m **Réf. (72) 7812**

Display-Port Mâle / DVI Femelle

0,15 m **Réf. (72) 7808**



Mini Display-Port Mâle / VGA Femelle

0,15 m **Réf. (72) 7813**



Display-Port Mâle / VGA Femelle

0,15 m **Réf. (72) 7809**



Mini Display-Port Mâle /
HDMI Femelle
+ DVI Femelle
+ Display-Port Femelle

0,15 m **Réf. (72) 7814**



NEW

CONVERTISSEURS USB TYPE C



USB-C Mâle vers HDMI Femelle

0,15 m Réf. (72) 2480



USB-C Mâle vers Display-Port

0,15 m Réf. (72) 2479



USB-C Mâle vers VGA Femelle

0,15 m Réf. (72) 2482



USB-C Mâle vers RJ45 Femelle

0,15 m Réf. (72) 2483



Adaptateur USB-C Mâle / USB-A Femelle
Connecteurs nickel

0,15 m Réf. (72) 2440



USB-C Mâle vers

- . USB 3.0 A Femelle, puissance de charge de 7,5 WATTS - 5V/1.5A et transfert de data super speed (jusqu'à 5 Gbps)
- . RJ45 1 Gbps
- . HDMI (1080p 60ips)
- . USB-C femelle, puissance de charge 60 WATTS - 20V/3A (permet de charger les ordinateurs portables de type Apple Macbook, Google Chromebook Pixel...)

0,15 m Réf. (72) 2485



USB-C Mâle vers

- . USB 3.0 A Femelle, puissance de charge de 7,5 WATTS - 5V/1.5A et transfert de data super speed (jusqu'à 5 Gbps)
- . HDMI (1080p 60ips)
- . USB-C femelle, puissance de charge 60 WATTS - 20V/3A (permet de charger les ordinateurs portables de type Apple Macbook, Google Chromebook Pixel...)

0,15 m Réf. (72) 2481



USB-C Mâle vers

- . USB 3.0 A Femelle, puissance de charge de 7,5 WATTS - 5V/1.5A et transfert de data super speed (jusqu'à 5 Gbps)
- . USB 3.0 B Femelle, puissance de charge 60 WATTS - 20V/3A (permet de charger les ordinateurs portables de type Apple Macbook, Google Chromebook Pixel...)

0,15 m Réf. (72) 2484

VIDÉO

AUDIO

MOBILITÉ

RÉCEPTION
TV / SAT

TÉLÉPHONIE

INFORMATIQUE
ET RÉSEAUX

ÉLECTRICITÉ

ENTRETIEN

MERCHANDISING

CORDONS USB 2.0



Micro USB Mâle / USB A Mâle
Compatible **SMART CHARGE** (2.4A)
Prises Alu - Gaine PVC noire

1,00 m **Réf. (72) 2405**

NEW



Micro USB Mâle / USB A Mâle
Compatible **SMART CHARGE** (2.4A)
Prises et Gaine en PVC blanc

1,00 m **Réf. (72) 2406**

2,00 m **Réf. (72) 2408**

3,00 m **Réf. (72) 2409**

NEW



Micro USB Mâle / USB A Mâle Retractable
Compatible **SMART CHARGE** (2.4A)
Prises et Gaine en PVC blanc

0,80 m **Réf. (72) 8323**



Micro USB Mâle / USB A Mâle
Compatible **SMART CHARGE** (2.4A)
Prises et Gaine en PVC noir

1,00 m **Réf. (72) 2487**



USB A Mâle / USB A Mâle
Connecteurs nickel
Protocole USB 2.0

1,80 m **Réf. (72) 2411**

3,00 m **Réf. (72) 2412** **NEW**



USB A Mâle / USB A Femelle
Connecteurs nickel
Protocole USB 2.0

1,80 m **Réf. (72) 2420**

3,00 m **Réf. (72) 2421**



RALLONGES USB 2.0 AMPLIFIÉES



AUTO-ALIMENTÉ

USB A Mâle / USB A Femelle
Auto-alimenté
Cascadable 3 fois
Protocole USB 2.0

5,00 m **Réf. (72) 2425**

10,00 m **Réf. (72) 2426**

15,00 m **Réf. (72) 2427**

20,00 m **Réf. (72) 2428**

► Dim. de la prise femelle : 50 x 25 x 13 mm

► Sens de branchement à respecter :

- la prise USB mâle doit être connectée sur l'ordinateur

- la prise USB femelle doit être connectée au périphérique (souris, clavier, imprimante, disque dur...)

ADAPTATEURS USB



Adaptateur USB Mâle / Mâle
Connecteurs nickel

Réf. (72) 2474



USB A Femelle / USB B Mâle
Connecteurs nickel

Réf. (72) 2477

CORDONS IMPRIMANTE



USB A Mâle / USB B Mâle
Connecteurs nickel - Protocole USB 2.0

1,80 m **Réf. (72) 2415**

3,00 m **Réf. (72) 2416**

CORDON MINI USB



Mini USB (5 pin) Mâle / USB A Mâle
Connecteurs nickel
Protocole USB 2.0

2,00 m **Réf. (72) 2486**

CORDONS USB 3.0



USB A Mâle / USB A Mâle
Connecteurs nickel
Protocole USB 3.0

1,80 m **Réf. (72) 2430**



USB A Mâle / USB Micro B Mâle
Connecteurs nickel
Protocole USB 3.0

1,80 m **Réf. (72) 2432**



USB A Mâle / USB B Mâle
Connecteurs nickel
Protocole USB 3.0

1,80 m **Réf. (72) 2431**



Raccord USB Type A
Femelle / Femelle
Protocole USB 3.0

Réf. (72) 2471

HUB USB 3.0 - 7 PORTS



Entrée : 1 USB 3.0 Type Micro B
Sortie : 7 USB 3.0 Type A
Vitesse de transfert : 5Gbps
Rétro-compatible USB 2.0
Compatible PC et Mac
Alim. + cordon USB 3.0 Micro B fournis

Réf. (72) 2493



CORDONS USB TYPE C



USB C Mâle / USB A Mâle
Compatible **SMART CHARGE** (3A)
Prises Alu - Gaine PVC noire

1,00 m **Réf. (72) 2449**



USB C Mâle / USB A Mâle
Compatible **SMART CHARGE** (3A)
Prises et Gaine en PVC blanc

1,00 m **Réf. (72) 2442**
2,00 m **Réf. (72) 2444**
3,00 m **Réf. (72) 2445**



Cordon USB-C Mâle / USB-A Mâle
Connecteurs nickel

1,00 m **Réf. (72) 2441**



Cordon USB-C Mâle / USB-C Mâle
Connecteurs nickel

1,00 m **Réf. (72) 2401**



Adaptateur USB-C Mâle / USB-A Femelle
Connecteurs nickel

0,15 m **Réf. (72) 2440**

CORDONS RJ45 CAT. 5E U/UTP EFFICIENT



| 4 paires torsadées 100 MHz | |
|-------------------------------|----------------|
| 0,50 m | Réf. (72) 2298 |
| 1,00 m | Réf. (72) 2299 |
| 2,00 m | Réf. (72) 2301 |
| 5,00 m | Réf. (72) 2303 |
| 10,00 m | Réf. (72) 2304 |
| 15,00 m | Réf. (72) 2305 |
| 20,00 m | Réf. (72) 2306 |

CORDONS RJ45 CAT. 6 F/UTP PERFORM



| 4 paires torsadées Blindage commun alu. 250 MHz | |
|---|----------------|
| 0,50 m | Réf. (72) 2365 |
| 1,00 m | Réf. (72) 2366 |
| 2,00 m | Réf. (72) 2367 |
| 5,00 m | Réf. (72) 2368 |
| 10,00 m | Réf. (72) 2369 |
| 15,00 m | Réf. (72) 2370 |
| 20,00 m | Réf. (72) 2354 |

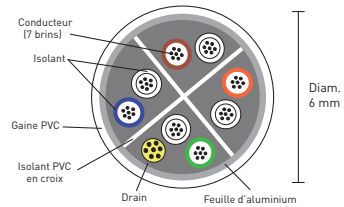
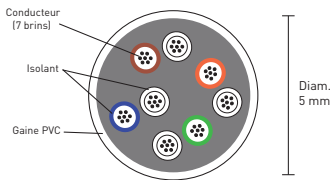

Caractéristiques et performances

Conductivité ★ ★ ★ ★

Blindage ★ ★ ★ ★

Flexibilité ★ ★ ★ ★

Applications conseillées Navigation Internet, Haut-Débit (réseau domestique)

Garantie 2 ans

Caractéristiques et performances

Conductivité ★ ★ ★ ★

Blindage ★ ★ ★ ★

Flexibilité ★ ★ ★ ★

Applications conseillées Connexion Ethernet Très Haut-Débit (réseau domestique)
Branchement démodulateur TV et Box Adsl

Garantie 5 ans

CORDONS RJ45 CAT. 6 S/FTP PERFORM+



4 paires torsadées - Blindages individuels
Blindage commun alu. + tresse
250 MHz

| | |
|---------|----------------|
| 0,50 m | Réf. (72) 2355 |
| 1,00 m | Réf. (72) 2356 |
| 2,00 m | Réf. (72) 2358 |
| 3,00 m | Réf. (72) 2359 |
| 5,00 m | Réf. (72) 2360 |
| 10,00 m | Réf. (72) 2362 |
| 15,00 m | Réf. (72) 2363 |
| 20,00 m | Réf. (72) 2364 |
| 30,00 m | Réf. (72) 2380 |
| 40,00 m | Réf. (72) 2381 |
| 50,00 m | Réf. (72) 2382 |

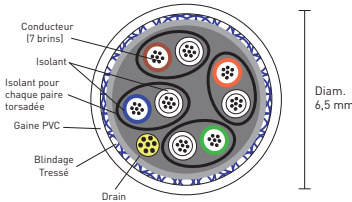

Caractéristiques et performances

Conductivité ★ ★ ★ ★

Blindage ★ ★ ★ ★

Flexibilité ★ ★ ★ ★

Applications conseillées

Connexion Ethernet Très Haut-Débit (réseau tertiaire / industriel)
Branchement de périphériques informatiques professionnels

Garantie 10 ans

CORDONS RJ45 CAT. 6A S/FTP IMMUNITY



Gaine LSZH

4 paires torsadées - Blindages individuels
Blindage commun alu. + tresse
500 MHz

| | |
|---------|----------------|
| 0,50 m | Réf. (72) 2080 |
| 1,00 m | Réf. (72) 2081 |
| 2,00 m | Réf. (72) 2082 |
| 3,00 m | Réf. (72) 2083 |
| 5,00 m | Réf. (72) 2084 |
| 10,00 m | Réf. (72) 2085 |
| 15,00 m | Réf. (72) 2086 |
| 20,00 m | Réf. (72) 2087 |
| 30,00 m | Réf. (72) 2088 |
| 40,00 m | Réf. (72) 2385 |
| 50,00 m | Réf. (72) 2388 |
| 60,00 m | Réf. (72) 2386 |
| 80,00 m | Réf. (72) 2387 |

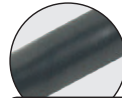

Gaine PVC souple LSZH
Finition Mate

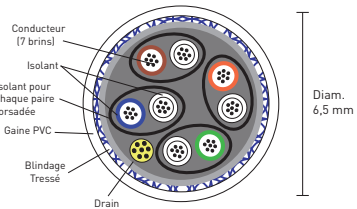

Caractéristiques et performances

Conductivité ★ ★ ★ ★

Blindage ★ ★ ★ ★

Flexibilité ★ ★ ★ ★

Applications conseillées

Branchement de périphériques informatiques industriels
Recommandé pour des connexions permettant le déport de signaux Audio-Vidéo numériques : Exemple : Extendeurs ERARD® réf. 7984, 7976, 7931...

Garantie À vie

NEW

CORDON RJ45 GAINÉ TRESSÉE



Cordon RJ45 Cat. 6 F/UTP Mâle / RJ45 Mâle
Connecteurs Or
Gaine tressée Nylon Silver + Noir

2,00 m

Réf. (72) 2351

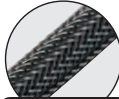

Gaine tressée
Nylon Silver + Noir

SWITCHS RÉSEAU FAST ETHERNET

100 Mbps



10 / 100 Mbps - 5 x RJ45 Femelle
Compatible Pc et Mac
Permet de connecter en réseau jusqu'à
5 périphériques informatiques
Idéal pour échanger des fichiers multimédia
et partager une connexion Internet
Alim. fournie

Réf. (72) 2372

1 Gbps



10 / 100 / 1000 Mbps - 8 x RJ45 Femelle
Compatible Pc et Mac
Permet de connecter en réseau jusqu'à
8 périphériques informatiques
Idéal pour échanger des fichiers multimédia
et partager une connexion Internet
Alim. fournie - Boîtier métal

Réf. (72) 2373

CORDONS RJ45 SPÉCIFIQUES



Cordon RJ45 Cat. 6 U/UTP Mâle / Mâle
Connecteurs coudés à 90°
Idéal en utilisation Smart TV pour
les écrans TV installés sur support mural

2,00 m

Réf. (72) 2336

5,00 m

Réf. (72) 2337

► Profondeur des prises : 36 mm



Cordon RJ45 Cat. 6 U/UTP Mâle / Mâle
Gaine plate

2,00 m

Réf. (72) 2338

5,00 m

Réf. (72) 2339

CORDONS TV BALUN ACTIF
POUR RÉSEAU DOMESTIQUESPÉCIAL
RÉSEAU VDI

TV 9,52 mm Mâle / RJ45 Mâle
Connecteurs nickel
Adaptation d'impédance 100 Ohms
en 75 Ohms pour une transmission optimale
des signaux TV hertziens

0,70 m

Réf. (72) 4980

NEW

2,00 m

Réf. (72) 4981

SPÉCIAL
RÉSEAU VDI

Prise «F» Mâle / RJ45 Mâle
Adaptation d'impédance 100 Ohms en
75 Ohms pour une transmission optimale
des signaux TV hertziens
Connecteurs nickel

0,30 m

Réf. (72) 5479

0,70 m

Réf. (72) 5480

2,00 m

Réf. (72) 5481

NEW

CORDON TV BALUN PASSIF
POUR RÉSEAU DOMESTIQUESPÉCIAL
RÉSEAU VDI

TV 9,52mm Mâle / RJ45 Mâle
Connecteurs nickel

1,50 m

Réf. (72) 4482

ACCESSOIRES POUR COFFRETS VDI



**SPECIAL
BRASSAGE RJ45**

| | |
|--|----------------|
| Cordon RJ45 Plat Mâle / Mâle Grade 3 - 1 Gbps | |
| 0,20 m | Réf. (72) 2111 |
| 0,35 m | Réf. (72) 2124 |
| 0,50 m | Réf. (72) 2112 |



| | |
|---|----------------|
| Doubleur téléphone RJ45 Mâle / 2 x RJ45 Mâle | |
| 0,40 m | Réf. (72) 2113 |



| | |
|--|----------------|
| Quadrupleur téléphone RJ45 Mâle / 4 x RJ45 Mâle | |
| 0,40 m | Réf. (72) 2114 |

CORDONS FIBRE OPTIQUE SC SIMPLEX



| | |
|--|-----------|
| SC Simplex Mâle / SC Simplex Mâle | |
| Fibre Optique Mono-Mode 9 / 125 - OS1 Gaine PVC OFNR (3 mm) | |
| 2,00 m | Réf. 1562 |
| 5,00 m | Réf. 1563 |
| 20,00 m | Réf. 1564 |

ACCESSOIRES DE MONTAGE RÉSEAU
ETHERNET



| | |
|--|--|
| Pince à sertir RJ45 / RJ11 / RJ9 Lame à dénuder | |
| Réf. (72) 2326 | |



| | |
|---|----------------|
| Kit de 5 prises RJ45 Cat. 5 | |
| Sous Blister (5 pcs) | Réf. (72) 2332 |
| OFFRE Chantier (Sachet de 20 pcs) | Réf. (90) 2332 |



| | |
|---|----------------|
| Kit de 5 prises RJ45 Cat. 6 | |
| Sous Blister (5 pcs) | Réf. (72) 2334 |
| OFFRE Chantier (Sachet de 20 pcs) | Réf. (90) 2334 |



| | |
|---|----------------|
| Kit de 5 manchons RJ45 pour prises RJ45 - Gris | |
| Sous Blister (5 pcs) | Réf. (72) 2333 |
| OFFRE Chantier (Sachet de 20 pcs) | Réf. (90) 2333 |



| | |
|--|--|
| Croiseur RJ45 Permet de transformer un cordon RJ45 droit en cordon RJ45 croisé | |
| Réf. (72) 2320 | |



| | |
|---|--|
| Doubleur RJ45 RJ45 Mâle / 2 x RJ45 Femelle | |
| Réf. (72) 3770 | |



| | |
|--------------------------------|--|
| Raccord RJ45 Femelle / Femelle | |
| Réf. (72) 2331 | |

VIDÉO

AUDIO

MOBILITÉ

RÉCEPTION
TV / SAT

TÉLÉPHONIE

INFORMATIQUE
ET RÉSEAUX

ÉLECTRICITÉ

ENTRETIEN

MERCHANDISING

ACCESSOIRES POUR COFFRETS VDI



Testeur de câbles RJ45 et RJ11
18 Leds
(pile 9V non fournie)

Réf. (72) 2498



Kit coupleur / découpleur RJ45
permet de transférer un flux Ethernet et un
signal Téléphone sur un seul et même câble
RJ45

Réf. (72) 2115



Kit coupleur / découpleur RJ45
permet de transférer un flux Ethernet et un
signal TV sur un seul et même câble RJ45

Réf. (72) 2116



Testeur de câbles RJ45, RJ11, BNC et USB
(pile 9V non fournie)

Réf. (72) 2499



Kit coupleur / découpleur Ethernet
permet de transférer deux flux Ethernet
sur un seul et même câble RJ45

Réf. (72) 2117

**BOBINE DE CÂBLE RJ45
GRADE 3 SAT F/FTP - 2200 MHZ**



Bobine de câble RJ45 Grade 3 SAT
2200 MHz
Recommandé pour le câblage des Coffrets VDI
100 m **Réf. (72) 2140**

**ACCESSOIRES
POUR COFFRETS VDI**



Keystone RJ45 Cat. 6
(ouverture gauche / droite)
Sous Blister
(1 pc) **Réf. (72) 2340**
OFFRE Chantier
(Sachet de 20 pcs) **Réf. (90) 2340**

**BOBINES DE CÂBLE RJ45
CAT. 6 F/FTP - 500 MHZ**



Câble monobrin blindé rigide
4 paires torsadées 23 AWG
(cuivre 0,57mm +/- 0,01mm)
Impédance 100 Ohms
Isolation HDPE (diam. 1,02mm +/- 0,01mm)
Blindage général par feuille d'aluminium Gaine
PVC (diam. 6,8mm)
100 m **Réf. (72) 2383**
300 m **Réf. (72) 2384**



Keystone RJ45 Cat. 6
traversant (Femelle / Femelle)
Réf. (72) 2346

**BOBINES DE CÂBLE RJ45
CAT. 5E U/UTP - 100 MHZ**



Câble monobrin non blindé rigide
4 paires torsadées 24 AWG
(cuivre 0,50mm +/- 0,01mm)
Impédance 100 Ohms
Isolation HDPE (diam. 0,90mm)
Gaine PVC (diam. 5,2mm)
100 m **Réf. (72) 2308**
300 m **Réf. (72) 2309**



Keystone RJ45 Cat. 5
(ouverture gauche / droite)
Réf. (72) 2343



Câble multi-brins non blindé souple
4 paires torsadées 26 AWG
Impédance 100 Ohms
Gaine PVC plate
25 m **Réf. (72) 2371**



Lot de 2 clips rail DIN + vis
(pour réparateurs TV-SAT)
Réf. (72) 2345

NEW

PRISES MURALES 80 x 80 mm - À MONTER

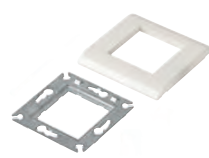
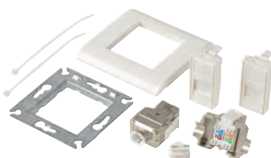
Prise RJ45 Grade 3
à monter

Cadre de finition Blanc 80 x 80 mm

Sous Blister
(1 pc)

Réf. (72) 2119

OFFRE Chantier
(Boîte de 10 pcs)

Réf. (90) 2119

Prise RJ45 Grade 3 Double
à monter

Cadre de finition Blanc 80 x 80 mm

Sous Blister
(1 pc)

Réf. (72) 2121

OFFRE Chantier
(Boîte de 10 pcs)

Réf. (90) 2121

Cadre de finition Blanc 80 x 80 mm
avec cadre de fixation métal - à monter
Dimensions intérieures : 45 x 45 mmSous Blister
(1 pc)

Réf. (72) 2860

OFFRE Chantier
(Boîte de 10 pcs)

Réf. (90) 2860

Prise RJ45 Grade 1
à monter

Cadre de finition Blanc 80 x 80 mm

Sous Blister
(1 pc)

Réf. (72) 2118

OFFRE Chantier
(Boîte de 10 pcs)

Réf. (90) 2148

Prise TV 9.52mm Mâle
à monter

Cadre de finition Blanc 80 x 80 mm

Sous Blister
(1 pc)

Réf. (72) 2123

OFFRE Chantier
(Boîte de 10 pcs)

Réf. (90) 2143

Prise TV 9.52mm Mâle / SAT "F" Femelle
/ FM 9.52mm Femelle à monter
Cadre de finition Blanc 80 x 80 mmSous Blister
(1 pc)

Réf. (72) 5776

OFFRE Chantier
(Boîte de 10 pcs)

Réf. (90) 5776

Prise Electrique 230V (2 pôles + terre)
à monter - Certification NF
Cadre de finition Blanc 80 x 80 mmSous Blister
(1 pc)

Réf. (72) 2136

OFFRE Chantier
(Boîte de 10 pcs)

Réf. (90) 2146

Interrupteur d'éclairage
à monter

Cadre de finition Blanc 80 x 80 mm

Sous Blister
(1 pc)

Réf. (72) 2131

OFFRE Chantier
(Boîte de 10 pcs)

Réf. (90) 2141

Interrupteur d'éclairage Double
à monter

Cadre de finition Blanc 80 x 80 mm

Sous Blister
(1 pc)

Réf. (72) 2132

OFFRE Chantier
(Boîte de 10 pcs)

Réf. (90) 2142

NEW

PRISES - À MONTER

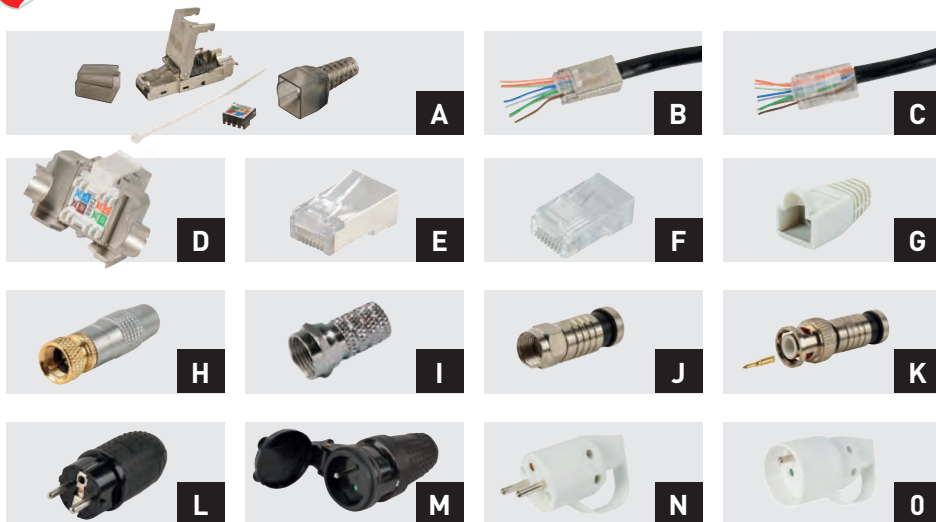

| | | Sous Blister | OFFRE Chantier Sachet de 20 pcs |
|----------|--|-------------------|------------------------------------|
| A | Prise RJ45 Cat. 6a - Spéciale câble rigide | 1 pc - (72) 2347 | (90) 2347 |
| B | Prise RJ45 Cat. 6a traversante | 5 pcs - (72) 2312 | (90) 2318 |
| C | Prise RJ45 Cat. 5 traversante | 5 pcs - (72) 2311 | (90) 2317 |
| D | Keystone Cat. 6 (Ouverture gauche / droite) | 1 pc - (72) 2340 | (90) 2340 |
| E | Prise RJ45 Cat. 6 | 5 pcs - (72) 2334 | (90) 2334 |
| F | Prise RJ45 Cat. 5 | 5 pcs - (72) 2332 | (90) 2332 |
| G | Manchon RJ45 - Light Grey | 5 pcs - (72) 2333 | (90) 2333 |
| H | Prise "F" 7mm Or à visser - Avec joint torique | 1 pc - (72) 5768 | (90) 5768 |
| I | Prise "F" 7mm à visser - Avec joint torique | 2 pcs - (72) 5704 | (90) 5704 |
| J | Prise SAT Mâle type "F" à compression - Waterproof | 1 pc - (72) 5710 | (90) 5710 |
| K | Prise BNC Mâle à compression - Waterproof | 1 pc - (72) 7720 | (90) 7720 |
| L | Prise Elec 16A Mâle Renforcée IP44 - Certification NF | 1 pc - (72) 8710 | (90) 8710 |
| M | Prise Elec 16A Femelle Renforcée IP44 - Certification NF | 1 pc - (72) 8711 | (90) 8711 |
| N | Prise Elec 16A Mâle à anneau - Certification NF | 1 pc - (72) 8739 | (90) 8739 |
| O | Prise Elec 16A Femelle à anneau - Certification NF | 1 pc - (72) 8741 | (90) 8741 |

VIDÉO

AUDIO

MOBILITÉ

RÉCEPTION
TV / SAT

TÉLÉPHONIE

INFORMATIQUE
ET RÉSEAUX

ÉLECTRICITÉ

ENTRETIEN

MERCHANDISING

COFFRET MULTIMÉDIA S

La conformité avec la norme NFC 15-100 en vigueur.

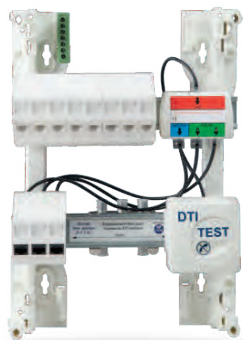
**Contenu du coffret S :**

- 1 Coffret 475 x 250 x 120 - 2 rangées de rails DIN
- 1 Porte pleine
- 8 Départs de prises RJ45 - Grade 1
- 11 Supports modulaires DIN
- 1 DTI RJ45
- 1 Filtre maître
- 1 Répartiteur TV-TNT ou TV-SAT 1 x 4 (coax)
- 1 Cordon Répartiteur téléphonique 1 x 4
- 1 Bornier terre
- 2 Cordons de brassage - Grade 1
- 1 Notice de montage détaillée

Réf. (72) 2101

COFFRET MULTIMÉDIA M

Pour un accès facilité à Internet !

**Contenu du coffret M :**

- 1 Coffret 475 x 250 x 120 - 3 rangées de rails DIN
- 1 Porte pleine
- 8 Départs de prises RJ45 - Grade 1
- 15 Supports modulaires DIN
- 1 DTI RJ45
- 1 Filtre maître
- 1 Répartiteur TV-TNT ou TV-SAT 1 x 4 (coax)
- 1 Cordon Répartiteur téléphonique 1 x 2
- 1 Bornier terre
- 6 Cordons de brassage - Grade 1
- 1 Switch Ethernet 5 Ports - 100 Mbps
- 1 Notice de montage détaillée

Réf. (72) 2102

COFFRET MULTIMÉDIA XL

L'internet, le téléphone et la TNT sur les prises RJ45.

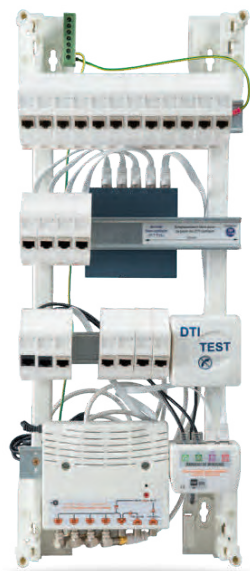
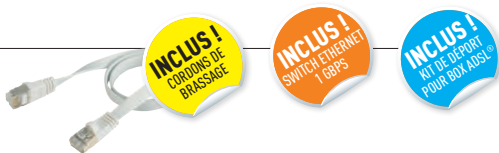
**Contenu du coffret XL :**

- 1 Coffret 600 x 250 x 140 - 4 rangées de rails DIN
- 1 Porte pleine
- 12 Départs de prises RJ45 Grade 3
- 23 Supports modulaires DIN
- 1 DTI RJ45
- 1 Ampli 4 x TV-TNT via RJ45 et 1 x TV-TNT/SAT via COAX (gain réglable)
- 1 Cordon Batun RJ45 / TV - 2 m
- 1 Cordon Répartiteur téléphonique 1 x 2
- 1 Bornier terre
- 10 Cordons de brassage - Grade 3
- 1 Kit de Déport pour Box ADSL
- 1 Switch Ethernet 5 Ports - 1000 Mbps (1Gbps)
- 1 Notice de montage détaillée

Réf. (72) 2104

EXEMPLE D'INSTALLATION

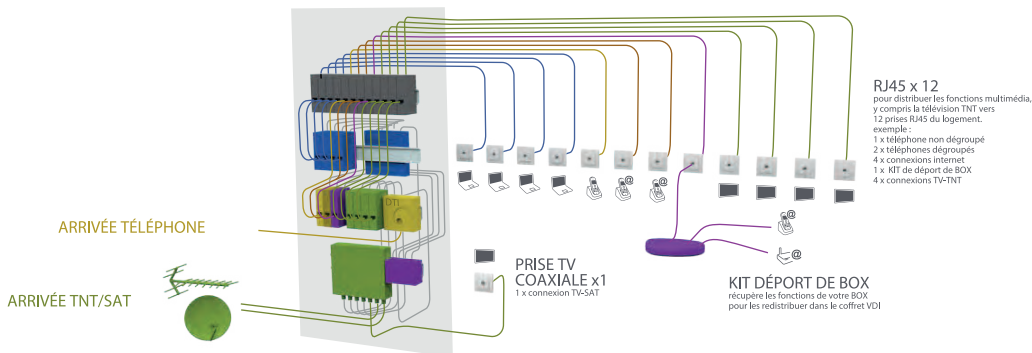



BLOCS MULTIPRISES 2 PÔLES + TERRE SPÉCIFIQUES



RECHARGE
2 x USB 5V

Bloc multiprises (2 pôles + terre)
+ fonction de recharge USB 5V (0,5A)
Câble : 3 x 1 mm² - 1,00 m
Puissance max : 3680 W
Protection enfants

3 prises **Réf. (72) 8366**



FONCTION
PARA-SURTENSEUR

Bloc multiprises (2 pôles + terre)
+ fonction para-surtenseur
Câble : 3 x 1 mm² - 1,00 m
Puissance max : 3680 W
Protection enfants

3 prises **Réf. (72) 8367**

BLOCS MULTIPRISES 2 PÔLES + TERRE



Bloc multiprises (2 pôles + terre)
Câble : 3 x 1 mm² - 1,00 m
Puissance max : 3680 W
Protection enfants

3 prises **Réf. (72) 8301**

4 prises **Réf. (72) 8308**

5 prises **Réf. (72) 8304**



Bloc multiprises (2 pôles + terre)
avec interrupteur lumineux
Câble : 3 x 1 mm² - 1,00 m
Puissance max : 3680 W
Protection enfants

3 prises **Réf. (72) 8302**

4 prises **Réf. (72) 8305**

5 prises **Réf. (72) 8303**

6 prises **Réf. (72) 8311**



Bloc multiprises
4 x 2 pôles + 3 x 2 pôles + terre
avec interrupteur lumineux
Câble : 3 x 1 mm² - 1,00 m
Puissance max : 3680 W
Protection enfants

7 prises **Réf. (72) 8309**

BLOC MULTIPRISES 2 PÔLES



Bloc multiprises 6 x 2 pôles
Câble : 2 x 0,75 mm² - 1,00 m
Protection enfants

6 prises **Réf. (72) 8307**

MULTIPRISES



Triplète triangle (2 pôles + terre)
avec interrupteur
Protection enfants

3 prises **Réf. (72) 8360**



Biplète 10 / 16 Ampères
(2 pôles + terre)
Protection enfants

Réf. (72) 8364



Triplète 6 Ampères
(2 pôles)
Protection enfants

Réf. (72) 8361



Triplète 10 / 16 Ampères
(2 pôles + terre)
Protection enfants

Réf. (72) 8363



2 Prises Femelle (2 pôles + terre) et
1 Prise Femelle 2 pôles / 1 Prise Mâle
(2 pôles + terre)
Protection enfants

Réf. (72) 8362



Quadriplète 6 Ampères 2 pôles
Protection enfants

Réf. (72) 8365



BLOCS MULTIPRISES - NOIR

1m80



Bloc 3 prises (2 pôles + terre)
Longueur : 1m80
Câble : 3 x 1 mm²
Puissance max : 3680 W
Protection enfants

3 prises

Réf. (72) 8312

1m80



Bloc 4 prises (2 pôles + terre)
avec interrupteur
Longueur : 1m80
Câble : 3 x 1 mm²
Puissance max : 3680 W
Protection enfants

4 prises

Réf. (72) 8315



Bloc multiprises 6 x 2 pôles
Câble : 2 x 0,75 mm² - 1,00 m
Protection enfants

6 prises

Réf. (72) 8317

DÉTECTEUR E27 A 360°



Capteur PIR (Passive Infra Red)

Permet de transformer n'importe quelle ampoule E27 en un système d'éclairage automatique : tout mouvement dans un rayon de 5 mètres déclenche automatiquement l'activation de la lumière (idéal pour les lieux de passage : couloir, garage, escalier...)

3 Réglages possibles : Durée (15 à 120 sec) / Sensibilité / Luminosité
Ampoule E27 max : 60 Watt (non fournie)

Réf. (72) 8701

COMMENT TRANSFORMER N'IMPORTE QUELLE AMPOULE E27 EN SYSTÈME D'ÉCLAIRAGE AUTOMATIQUE ?

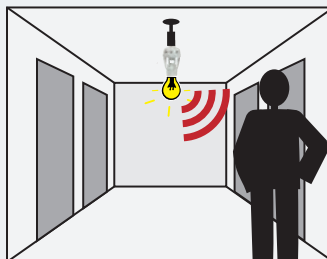

Profiter d'un allumage automatique de l'ampoule pour tout mouvement détecté dans un rayon de 5 mètres autour du Détecteur (l'interrupteur mural doit rester sur la position marche).



ADAPTATEURS DE VOYAGE



France Mâle / USA Femelle

Réf. (72) 8736



Allemagne Femelle / France Mâle

Réf. (72) 8746



USA Mâle / France Femelle

Réf. (72) 8737



Grande-Bretagne Femelle / France Mâle

Réf. (72) 8747

RALLONGES ÉLECTRIQUES

1 fiche Mâle 2 pôles / 1 prise Femelle 2 pôles
Câble : 2 x 0,75 mm² - 6 Ampères
Protection enfants

2,00 m Réf. (72) 8501

3,00 m Réf. (72) 8505

5,00 m Réf. (72) 8507

1 fiche Mâle coudée à 90° (2 pôles + terre) /
1 prise Femelle (2 pôles + terre)
Câble : 3 x 1,5 mm² - 10 / 16 Ampères
Protection enfants

3,00 m Réf. (72) 8503

5,00 m Réf. (72) 8504

10,00 m Réf. (72) 8506

1 fiche Mâle 2 pôles / 1 prise Femelle 2 pôles
Câble : 2 x 0,75 mm² - 6 Ampères
Protection enfants - Noir

2,00 m Réf. (72) 8511

3,00 m Réf. (72) 8515

5,00 m Réf. (72) 8517

1 fiche Mâle coudée à 90° (2 pôles + terre) /
1 prise Femelle (2 pôles + terre)
Câble : 3 x 1,5 mm² - 10 / 16 Ampères
Protection enfants - Noir

5,00 m Réf. (72) 8514

NEW PARASURTENSEUR GIGOGNE



à connecter sur une prise électrique 230V murale

Le voyant est allumé : l'appareil connecté sur le parasurtenseur est protégé en cas de surtension

Le voyant est éteint : l'installation électrique a subi une surtension pendant un orage ou lors d'un sinistre électrique et le fusible a joué son rôle de protection de sorte à préserver l'appareil, dans ce cas le parasurtenseur est à remplacer pour continuer de protéger l'appareil (le fusible n'est pas remplaçable)

Niveau de protection : 6KV
Fréquence du filtre : 150 KHz-100 MHz
Puissance max. : 3680 W

Réf. (72) 8369

BLOCS D'ALIMENTATION



Entrée : 220V alternatif
Sortie : tension continue réglable :
3V - 4,5V - 6V - 7,5V - 9V - 12V

Polarité réversible 6 adaptateurs de sortie
Voyant de mise sous tension

600 mA Réf. (72) 8402

1 A Réf. (72) 8403



Programmeur journalier mécanique

Réf. (72) 8410



PRISES À MONTER



Prise Elec 16A Mâle
Renforcée IP44
Certification NF

Sous Blister
(1 pc)

Réf. (72) 8710

OFFRE Chantier
(Sachet de 20 pcs)

Réf. (90) 8710

NEW



Prise Elec 16A Femelle
Renforcée IP4 4
Certification NF

Sous Blister
(1 pc)

Réf. (72) 8711

OFFRE Chantier
(Sachet de 20 pcs)

Réf. (90) 8711

NEW



Prise Elec 2 pôles Mâle
à monter - 16 Ampères

Réf. (72) 8743



Prise Elec (2 pôles + terre) Mâle
Ultra plate
à monter - 16 Ampères

Réf. (72) 8700



Prise Elec (2 pôles + terre) Mâle + anneau
à monter - 16 Ampères

Réf. (72) 8739



Prise Elec 2 pôles Femelle
à monter - 6 Ampères

Réf. (72) 8744



Prise Elec (2 pôles + terre) Mâle Coudée
à monter - 16 Ampères

Réf. (72) 8738



Prise Elec (2 pôles + terre) Femelle
+ anneau
à monter - 16 Ampères

Réf. (72) 8741



Adaptateur Elec 220V
20 Ampères / 16 Ampères

Réf. (72) 8742



Prise Elec (2 pôles + terre) Mâle
à monter - 20 Ampères

Réf. (72) 8740



TRANSFORMATEURS ÉLECTRIQUES

VIDÉO

AUDIO

MOBILITÉ

RÉCEPTION
TV / SAT

TÉLÉPHONIE

INFORMATIQUE
ET RÉSEAUX

ÉLECTRICITÉ

ENTRETIEN

MERCHANDISING



Adaptateur électrique Multi-pays

Réf. (72) 8753



Adaptateur Électrique Multi-pays
+ Fonction charge USB
2 Ports USB 5V/2.4A (SMART CHARGE)

Réf. (72) 8752



Transformateur de tension électrique
230V (entrée) en 110V (sortie)
Puissance max : 45 Watt

Réf. (72) 8708



Transformateur de tension électrique
230V (entrée) en 110V (sortie)
Puissance max : 300 Watt

Réf. (72) 8709



CORDONS ÉLECTRIQUES D'ALIMENTATION



1 fiche Mâle 2 pôles /
1 prise Femelle IEC c7^o coudée à 90°
Cordon d'alimentation standard
Encombrement réduit

2,00 m **Réf. (72) 8541**



1 fiche Mâle 2 pôles coudée à 90° /
1 prise Femelle IEC c7^o coudée à 90°
Cordon d'alimentation standard
Encombrement réduit

2,00 m **Réf. (72) 8551**

3,00 m **Réf. (72) 8552**



1 fiche Mâle 2 pôles /
1 prise IEC c7 Femelle
Cordon d'alimentation standard

2,00 m **Réf. (72) 8531**

5,00 m **Réf. (72) 8536**



1 fiche Mâle 2 pôles /
1 prise Femelle IEC c5
Pour bloc d'alimentation externe
de type PC portable

2,00 m **Réf. (72) 8534**



1 fiche Mâle (2 pôles + terre) /
1 prise IEC c13 Femelle
Cordon d'alimentation secteur IEC c15

1,80 m **Réf. 8502**

5,00 m **Réf. 8518**

10,00 m **Réf. 8519**

15,00 m **Réf. 8520**

20,00 m **Réf. 8521**

**SPECIAL APPAREILS
CHAUFFANTS**



1 fiche (2 pôles + terre) /
1 prise IEC c15 Femelle spéciale
Gaine bakélite renforcée résistante
température élevée

2,00 m **Réf. (72) 8533**

5,00 m **Réf. (72) 8535**

10,00 m **Réf. (72) 8539**



1 fiche Mâle (2 pôles + terre) /
1 prise Femelle IEC c13 coudée à 90°
Cordon d'alimentation standard
Encombrement réduit

2,00 m **Réf. (72) 8542**

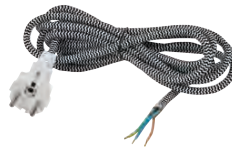

Cordon d'alimentation pour fer
à repasser

1 fiche Mâle 2 pôles + terre /
3 fils avec cosse cuivre OFC
Gaine tressée

3,00 m **Réf. (72) 8538**

KIT DE NETTOYAGE ORDINATEURS ET ÉCRANS PLATS

Permet de nettoyer les moniteurs informatiques LCD et les écrans d'ordinateurs portables.
Pinceau à poussière idéal pour les claviers.
Ne contient pas d'alcool. Ne laisse pas de trace.

1 pinceau à poussière
1 feutrine antistatique lavable
1 spray de nettoyage (60 ml)

Réf. [72] 6439



NEW KIT DE NETTOYAGE 3 EN 1

Un accessoire malin pour entretenir les appareils mobiles : smartphones, tablettes et ordinateurs portables



Chevalet



Spray
15ml



Brosse
douce

1 étui de transport transparent (fonction chevalet)
1 brosse douce revêtement antistatique avec liquide de nettoyage (15 ml)

Réf. [72] 6436



Présentoir de comptoir 12 pcs
Réf. [72] 6435

KIT DE NETTOYAGE ÉCRANS PLATS

La brosse en triangle permet un nettoyage parfait des angles et des bordures.
Ne contient pas d'alcool. Ne laisse pas de trace.

1 brosse triangle antistatique
1 support de rangement pour la brosse
1 spray de nettoyage (60 ml)

Réf. [72] 6438



NETTOYAGE CD, DVD ET BLU-RAY

Permet de nettoyer la lentille de lecture des lecteurs de CD audio et des lecteurs de CD-Rom (unité centrale et ordinateur portable). Enlève la poussière et l'électricité statique.

Nettoyage à sec
Interface multilingue
Exécution automatique

Réf. [72] 6429



KIT DE 8 ATTACHE-CORDONS VELCRO COLORÉES

Permet d'organiser et de mieux repérer les différents cordons branchés derrière un écran TV ou un ordinateur.

Longueur: 175 mm
Diamètre: jusqu'à 50 mm

Réf. (72) 6280



KIT DE 6 CLIP-CÂBLES ADHÉSIFS

Permet de garder accessibles (sur le plateau du bureau) les cordons branchés et débranchés à cause d'une utilisation avec des périphériques nomades.

Exemple: un ordinateur portable régulièrement transporté hors du bureau.

Réf. (72) 6281



GAINÉ PASSE-CÂBLE

Gaine cache-câble tressée
avec fermeture velcro

1,50 m Réf. (72) 6283



GAINÉ PASSE-CÂBLE + OUTIL

Gaine cache-câble

1,50 m Réf. (72) 6282





Les produits STAR sont
une sélection de cordons
à forte rotation conditionnés
de façon minimaliste
de sorte à atteindre
un positionnement
prix agressif.



Nous consulter
pour un chiffrage
par quantités.



| | |
|--|-------------------|
| Cordon TOSLINK Mâle / Mâle Connecteurs Nickel Avec cavalier PVC Unité de commande = 10pcs | |
| 1,50 m | Réf. (72) X001077 |



| | |
|--|-------------------|
| Cordon TV 9,52 mm Mâle / Femelle Connecteurs Nickel Avec cavalier PVC Unité de commande = 10pcs | |
| 1,50 m | Réf. (72) X004777 |



| | |
|---|-------------------|
| Cordon HDMI Mâle / Mâle Compatible Ultra HD 4K Connecteurs plaqués Or Avec cavalier PVC Unité de commande = 10pcs | |
| 0,80 m | Réf. (72) X002778 |
| 1,20 m | Réf. (72) X002779 |
| 1,50 m | Réf. (72) X002777 |
| 2,00 m | Réf. (72) X002780 |
| 3,00 m | Réf. (72) X002781 |



| | |
|--|-------------------|
| Cordon Satellite prise "F" Mâle / Mâle Connecteurs Nickel Avec cavalier PVC Unité de commande = 10pcs | |
| 1,50 m | Réf. (72) X005777 |



| | |
|--|-------------------|
| Cordon Micro USB Mâle / USB-A Mâle (cordon de recharge standard pour smartphones et tablettes) Connecteurs Nickel Avec cavalier PVC Unité de commande = 10pcs | |
| 1,50 m | Réf. (72) X002577 |



Cordon RJ45 Cat. 5e UTP Mâle / Mâle
100 MHz
Avec cavalier PVC
Unité de commande = 10pcs

1,50 m

Réf. (72) X002377



Cordon VGA Mâle / Mâle
Connecteurs Nickel
Avec cavalier PVC
Unité de commande = 10pcs

1,50 m

Réf. (72) X002677



Les produits STAR sont
une sélection de cordons
à forte rotation conditionnés
de façon minimaliste
de sorte à atteindre
un positionnement
prix agressif.



Nous consulter
pour un chiffrage
par quantités.



Cordon Jack 3,5 mm Mâle / Mâle
Connecteurs Nickel
Avec cavalier PVC
Unité de commande = 10pcs

1,50 m

Réf. (72) X001177



Cordon 2 RCA Mâle / Mâle
Connecteurs Nickel
Avec cavalier PVC
Unité de commande = 10pcs

1,50 m

Réf. (72) X001477



Cordon Péritel Mâle / Mâle
Connecteurs Nickel
Avec cavalier PVC
Unité de commande = 10pcs

1,50 m

Réf. (72) X006577

PRÉSENTOIR DE SOL - 1,20 m

PRÉSENTOIR DE SOL - 0,60 m



PRÉSENTOIR DE COMPTOIR (ACCESSOIRES SMARTPHONES)

LE + PRODUIT

NOUVEAU BLISTER
Format étui



RÉF. (72) 6435 PRÉSENTOIR DE COMPTOIR (KIT DE NETTOYAGE 3 EN 1 x12 pcs)

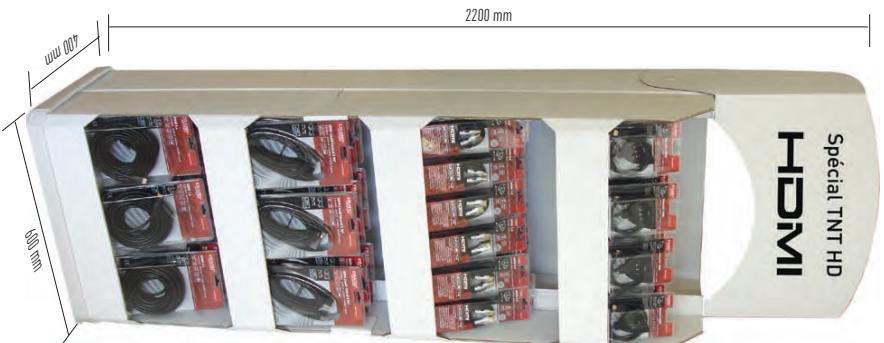

BOX HDMI PICKING**BOX HDMI 4 NIVEAUX**

10 FORMATS DE BLISTER

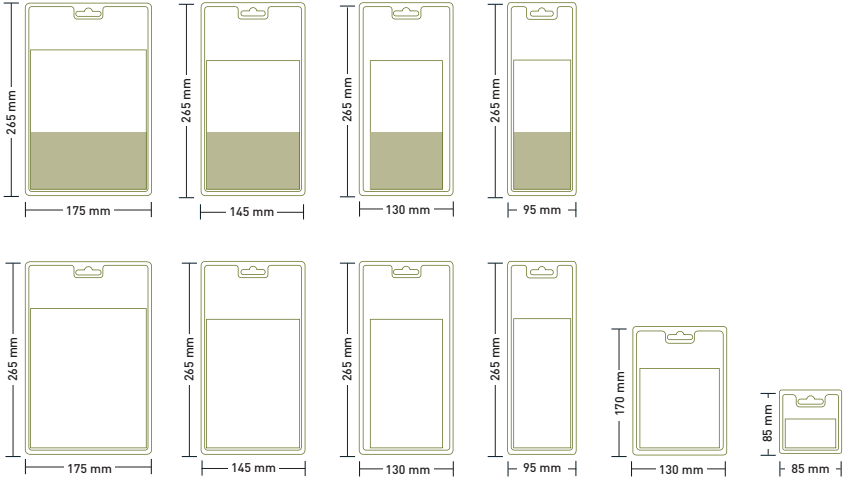

ENTRÉE DE GAMME

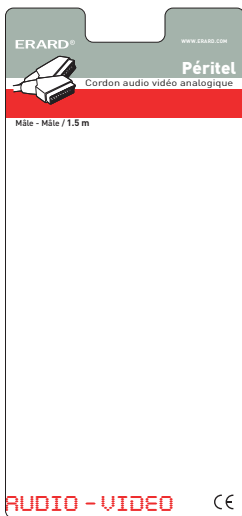

GAMME PRIVILÈGE

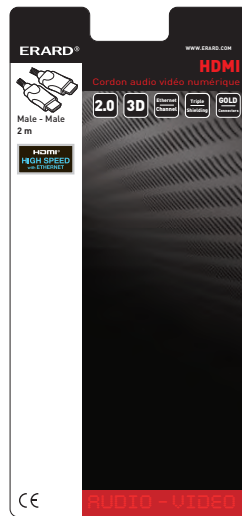



UN GRAPHISME DE QUALITÉ POUR UN IMPACT VISUEL GARANTI

- 3 CHARTES GRAPHIQUES DIFFÉRENTES SELON LE NIVEAU DE QUALITÉ
- 6 BANDEAUX DE COULEURS DIFFÉRENTS POUR 6 FAMILLES DE PRODUITS
- HIÉRARCHISATION TRÈS CLAIRE DE L'INFORMATION
- PICTOGRAMMES DES PRINCIPAUX AVANTAGES PRODUITS
- SCHÉMAS DIDACTIQUES SUR LES FACES VERSO
- CARACTÉRISTIQUES DES PRODUITS EN FRANÇAIS ET EN ANGLAIS

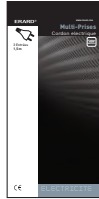
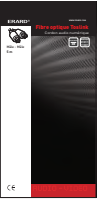

GAMME PREMIUM

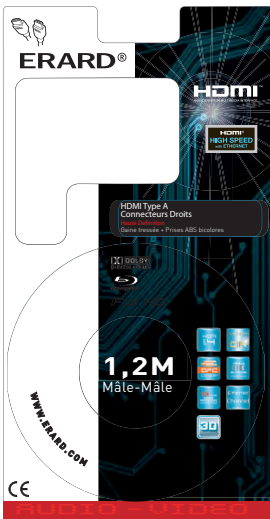

VIDÉO

AUDIO

MOBILITÉ

RÉCEPTION TV / SAT

TÉLÉPHONIE

INFORMATIQUE ET RÉSEAUX

ÉLECTRICITÉ

ENTRETIEN

MERCHANDISING

INDEX DES RÉFÉRENCES...PAGE

| | | | | |
|------------------|------------------|------------------|------------|------------------|
| [72] 1108.....30 | [72] 1750.....33 | [72] 2312.....73 | NEW | [72] 2427.....64 |
| [72] 1129.....30 | [72] 1751.....33 | [72] 2320.....69 | | [72] 2428.....64 |
| [72] 1131.....30 | [72] 1752.....23 | [72] 2326.....69 | | [72] 2430.....65 |
| [72] 1134.....30 | [72] 1753.....32 | [72] 2331.....69 | | [72] 2431.....65 |
| [72] 1186.....30 | [72] 1755.....23 | [72] 2332.....69 | | [72] 2432.....65 |
| [72] 1188.....30 | NEW | [72] 2333.....69 | | [72] 2440.....63 |
| [72] 1420.....32 | [72] 1756.....23 | [72] 2337.....68 | | [72] 2441.....39 |
| [72] 1421.....32 | [72] 1757.....33 | [72] 2338.....68 | | [72] 2442.....39 |
| [72] 1425.....32 | [72] 1759.....30 | [72] 2339.....68 | NEW | [72] 2444.....39 |
| [72] 1426.....32 | [72] 1831.....28 | [72] 2340.....71 | NEW | [72] 2445.....39 |
| [72] 1476.....33 | [72] 1836.....33 | [72] 2343.....71 | | [72] 2449.....39 |
| [72] 1499.....32 | [72] 1851.....28 | [72] 2344.....71 | | [72] 2470.....45 |
| [72] 1501.....32 | [72] 1901.....35 | [72] 2345.....71 | | [72] 2471.....65 |
| [72] 1505.....32 | [72] 1902.....35 | [72] 2346.....71 | | [72] 2472.....44 |
| [72] 1506.....31 | [72] 1903.....36 | [72] 2347.....73 | NEW | [72] 2473.....44 |
| [72] 1507.....31 | [72] 1904.....34 | [72] 2351.....68 | NEW | [72] 2474.....64 |
| [72] 1509.....31 | [72] 1905.....35 | [72] 2354.....66 | | [72] 2475.....45 |
| [72] 1510.....31 | [72] 1907.....35 | [72] 2355.....67 | | [72] 2477.....64 |
| [72] 1512.....31 | [72] 1920.....37 | [72] 2356.....67 | | [72] 2479.....63 |
| [72] 1514.....31 | [72] 1921.....37 | [72] 2358.....67 | | [72] 2480.....63 |
| [72] 1514.....31 | [72] 1922.....36 | [72] 2359.....67 | | [72] 2481.....63 |
| [72] 1521.....32 | [72] 1950.....31 | [72] 2360.....67 | | [72] 2482.....63 |
| [72] 1522.....33 | [72] 2080.....67 | [72] 2362.....67 | | [72] 2483.....63 |
| [72] 1523.....33 | [72] 2081.....67 | [72] 2363.....67 | | [72] 2484.....63 |
| [72] 1525.....33 | [72] 2082.....67 | [72] 2364.....67 | | [72] 2485.....63 |
| [72] 1526.....33 | [72] 2083.....67 | [72] 2365.....66 | | NEW |
| [72] 1535.....33 | [72] 2084.....67 | [72] 2366.....66 | | [72] 2486.....64 |
| [72] 1546.....31 | [72] 2085.....67 | [72] 2367.....66 | | [72] 2487.....39 |
| [72] 1547.....31 | [72] 2086.....67 | [72] 2368.....66 | | [72] 2492.....45 |
| [72] 1548.....31 | [72] 2087.....67 | [72] 2369.....66 | | [72] 2493.....65 |
| [72] 1549.....31 | [72] 2088.....67 | [72] 2370.....66 | | [72] 2494.....45 |
| [72] 1550.....31 | [72] 2101.....74 | [72] 2371.....71 | | [72] 2498.....70 |
| [72] 1552.....31 | [72] 2102.....74 | [72] 2372.....68 | | [72] 2499.....70 |
| [72] 1553.....31 | [72] 2104.....75 | [72] 2373.....68 | | [72] 2500.....61 |
| [72] 1554.....31 | [72] 2111.....69 | [72] 2380.....67 | | [72] 2501.....61 |
| [72] 1555.....31 | [72] 2112.....69 | [72] 2381.....67 | | [72] 2504.....61 |
| [72] 1559.....31 | [72] 2113.....69 | [72] 2382.....67 | | [72] 2505.....61 |
| [72] 1560.....31 | [72] 2114.....69 | [72] 2383.....71 | | [72] 2506.....61 |
| [72] 1562.....69 | [72] 2115.....70 | [72] 2384.....71 | | [72] 2643.....60 |
| [72] 1563.....69 | [72] 2116.....70 | [72] 2385.....67 | | [72] 2644.....60 |
| [72] 1564.....69 | [72] 2117.....70 | [72] 2386.....67 | | [72] 2724.....10 |
| [72] 1570.....31 | [72] 2118.....72 | [72] 2387.....67 | | [72] 2725.....10 |
| [72] 1571.....31 | [72] 2119.....72 | [72] 2388.....67 | | [72] 2726.....10 |
| [72] 1573.....31 | [72] 2121.....72 | [72] 2401.....39 | | [72] 2729.....10 |
| [72] 1577.....49 | [72] 2123.....72 | [72] 2405.....39 | NEW | [72] 2738.....60 |
| [72] 1580.....31 | [72] 2124.....69 | [72] 2406.....39 | NEW | [72] 2760.....16 |
| [72] 1582.....31 | [72] 2131.....72 | [72] 2408.....39 | NEW | [72] 2762.....60 |
| [72] 1583.....33 | [72] 2132.....72 | [72] 2409.....39 | NEW | [72] 2763.....60 |
| [72] 1609.....28 | [72] 2136.....72 | [72] 2411.....64 | | [72] 2763.....60 |
| [72] 1610.....28 | [72] 2140.....71 | [72] 2415.....64 | | [72] 2860.....72 |
| [72] 1611.....28 | [72] 2298.....66 | [72] 2416.....64 | NEW | [72] 3506.....55 |
| [72] 1612.....28 | [72] 2299.....66 | [72] 2420.....64 | | [72] 3509.....55 |
| [72] 1613.....28 | [72] 2301.....66 | [72] 2421.....64 | | [72] 3762.....55 |
| [72] 1614.....28 | [72] 2303.....66 | [72] 2425.....64 | | [72] 3766.....55 |
| [72] 1620.....28 | [72] 2304.....66 | [72] 2426.....64 | | [72] 3770.....69 |
| [72] 1622.....28 | [72] 2305.....66 | | | [72] 3773.....56 |
| [72] 1623.....28 | [72] 2306.....66 | | | [72] 3776.....56 |
| [72] 1625.....28 | [72] 2308.....71 | | | [72] 3781.....55 |
| [72] 1746.....33 | [72] 2309.....71 | | | [72] 3782.....55 |
| [72] 1749.....23 | [72] 2311.....73 | | NEW | [72] 3783.....57 |

INDEX DES RÉFÉRENCES...PAGE

| | | | |
|------------------|------------------|-----------------------------|-----------------------------|
| [72] 3785.....57 | [72] 4759.....51 | [72] 5766.....52 | [72] 6835.....11 |
| [72] 3787.....56 | [72] 4760.....47 | [72] 5768.....53 NEW | [72] 6836.....11 |
| [72] 3788.....56 | [72] 4761.....51 | [72] 5776.....72 | [72] 6837.....11 |
| [72] 3789.....56 | [72] 4762.....51 | [72] 5838.....54 | [72] 6838.....11 |
| [72] 3794.....57 | [72] 4764.....51 | [72] 5901.....54 | [72] 6839.....11 |
| [72] 3795.....57 | [72] 4765.....51 | [72] 6150.....41 | [72] 6840.....11 |
| [72] 3796.....57 | [72] 4775.....51 | [72] 6151.....43 | [72] 6841.....11 |
| [72] 3797.....57 | [72] 4776.....47 | [72] 6152.....42 | [72] 6842.....12 NEW |
| [72] 3902.....55 | [72] 4824.....51 | [72] 6153.....43 | [72] 6843.....12 NEW |
| [72] 3903.....55 | [72] 4825.....51 | [72] 6154.....41 | [72] 6844.....12 NEW |
| [72] 3904.....55 | [72] 4828.....51 | [72] 6155.....40 | [72] 6845.....12 NEW |
| [72] 3908.....56 | [72] 4829.....51 | [72] 6156.....40 | [72] 6850.....8 NEW |
| [72] 3912.....55 | [72] 4830.....47 | [72] 6280.....83 | [72] 6852.....8 NEW |
| [72] 3913.....55 | [72] 4924.....50 | [72] 6281.....83 | [72] 6922.....19 NEW |
| [72] 3914.....55 | [72] 4980.....47 | [72] 6282.....83 | [72] 6954.....22 |
| [72] 3948.....56 | [72] 4981.....47 | [72] 6283.....83 | [72] 6983.....26 |
| [72] 3949.....56 | [72] 5401.....54 | [72] 6419.....24 | [72] 6984.....26 |
| [72] 3952.....56 | [72] 5402.....54 | [72] 6420.....24 | [72] 6986.....27 |
| [72] 4201.....49 | [72] 5403.....54 | [72] 6421.....24 | [72] 6991.....19 |
| [72] 4202.....49 | [72] 5404.....54 | [72] 6422.....24 | [72] 7003.....23 |
| [72] 4203.....49 | [72] 5405.....54 | [72] 6423.....25 | [72] 7004.....23 |
| [72] 4398.....46 | [72] 5439.....48 | [72] 6424.....25 | [72] 7005.....23 |
| [72] 4399.....46 | [72] 5479.....47 | [72] 6429.....82 | [72] 7006.....23 |
| [72] 4400.....46 | [72] 5480.....47 | [72] 6435.....82 | [72] 7007.....23 |
| [72] 4439.....48 | [72] 5481.....47 | [72] 6436.....82 | [72] 7100.....29 NEW |
| [72] 4441.....48 | [72] 5498.....52 | [72] 6438.....82 | [72] 7103.....31 |
| [72] 4442.....48 | [72] 5501.....52 | [72] 6439.....82 | [72] 7104.....31 |
| [72] 4482.....47 | [72] 5502.....52 | [72] 6499.....22 | [72] 7105.....31 |
| [72] 4498.....46 | [72] 5503.....52 | [72] 6502.....22 | [72] 7106.....31 |
| [72] 4499.....46 | [72] 5504.....52 | [72] 6503.....22 | [72] 7107.....31 |
| [72] 4501.....46 | [72] 5505.....52 | [72] 6507.....22 | [72] 7108.....31 |
| [72] 4510.....46 | [72] 5510.....52 | [72] 6527.....22 | [72] 7109.....31 |
| [72] 4511.....46 | [72] 5511.....52 | [72] 6528.....22 | [72] 7110.....32 |
| [72] 4513.....46 | [72] 5512.....52 | [72] 6531.....22 | [72] 7111.....32 |
| [72] 4514.....46 | [72] 5513.....52 | [72] 6548.....31 | [72] 7112.....32 |
| [72] 4601.....53 | [72] 5631.....53 | [72] 6554.....23 | [72] 7113.....32 |
| [72] 4602.....53 | [72] 5703.....54 | [72] 6581.....22 | [72] 7114.....32 |
| [72] 4603.....53 | [72] 5704.....54 | [72] 6614.....23 | [72] 7115.....32 |
| [72] 4604.....53 | [72] 5706.....54 | [72] 6621.....21 | [72] 7502.....58 |
| [72] 4605.....53 | [72] 5709.....53 | [72] 6622.....21 | [72] 7504.....58 |
| [72] 4606.....53 | [72] 5710.....53 | [72] 6749.....22 | [72] 7505.....58 |
| [72] 4628.....46 | [72] 5730.....52 | [72] 6752.....22 | [72] 7506.....58 |
| [72] 4631.....46 | [72] 5741.....52 | [72] 6818.....13 | [72] 7508.....58 |
| [72] 4632.....46 | [72] 5742.....52 | [72] 6819.....13 | [72] 7509.....58 |
| [72] 4633.....46 | [72] 5743.....52 | [72] 6820.....13 | [72] 7510.....58 |
| [72] 4634.....46 | [72] 5744.....52 | [72] 6821.....13 | [72] 7515.....58 |
| [72] 4640.....46 | [72] 5745.....52 | [72] 6822.....13 | [72] 7517.....58 |
| [72] 4648.....46 | [72] 5746.....52 | [72] 6823.....13 | [72] 7518.....58 |
| [72] 4659.....46 | [72] 5747.....52 | [72] 6824.....13 | [72] 7519.....58 |
| [72] 4707.....51 | [72] 5748.....52 | [72] 6825.....13 | [72] 7520.....58 |
| [72] 4738.....47 | [72] 5749.....52 | [72] 6826.....17 | [72] 7521.....58 |
| [72] 4740.....47 | [72] 5750.....54 | [72] 6827.....11 | [72] 7530.....59 |
| [72] 4745.....47 | [72] 5758.....54 | [72] 6828.....11 | [72] 7531.....59 |
| [72] 4747.....47 | [72] 5760.....54 | [72] 6829.....11 | [72] 7532.....59 |
| [72] 4750.....47 | [72] 5761.....52 | [72] 6830.....11 | [72] 7533.....59 |
| [72] 4751.....47 | [72] 5762.....52 | [72] 6831.....11 | [72] 7534.....59 |
| [72] 4752.....47 | [72] 5763.....52 | [72] 6832.....11 | [72] 7535.....59 |
| [72] 4753.....47 | [72] 5764.....52 | [72] 6833.....11 | [72] 7536.....59 |
| [72] 4758.....51 | [72] 5765.....52 | [72] 6834.....11 | [72] 7537.....59 |

INDEX DES RÉFÉRENCES...PAGE

| | | | |
|-----------------------------|------------------|------------------|-----------------------------|
| [72] 7538.....59 | [72] 7882.....10 | [72] 8364.....76 | [90] 2143.....72 NEW |
| [72] 7547.....59 | [72] 7883.....10 | [72] 8365.....76 | [90] 2146.....72 NEW |
| [72] 7550.....59 | [72] 7886.....14 | [72] 8366.....76 | [90] 2148.....72 NEW |
| [72] 7552.....59 | [72] 7887.....14 | [72] 8367.....76 | [90] 2317.....73 NEW |
| [72] 7553.....59 | [72] 7890.....14 | [72] 8369.....78 | [90] 2318.....73 NEW |
| [72] 7554.....59 | [72] 7891.....14 | [72] 8402.....78 | [90] 2332.....73 NEW |
| [72] 7705.....23 | [72] 7892.....14 | [72] 8403.....78 | [90] 2333.....73 |
| [72] 7706.....23 | [72] 7893.....14 | [72] 8410.....78 | [90] 2334.....73 NEW |
| [72] 7707.....53 | [72] 7894.....14 | [72] 8501.....78 | [90] 2340.....73 NEW |
| [72] 7708.....23 | [72] 7895.....14 | [72] 8502.....81 | [90] 2347.....73 NEW |
| [72] 7709.....23 | [72] 7896.....14 | [72] 8503.....78 | [90] 2860.....72 |
| [72] 7710.....23 | [72] 7897.....14 | [72] 8504.....78 | [90] 5704.....73 |
| [72] 7711.....23 | [72] 7901.....16 | [72] 8505.....78 | [90] 5710.....73 NEW |
| [72] 7712.....23 | [72] 7902.....16 | [72] 8506.....78 | [90] 5768.....73 NEW |
| [72] 7713.....23 | [72] 7903.....60 | [72] 8507.....78 | [90] 5776.....72 NEW |
| [72] 7715.....23 | [72] 7904.....16 | [72] 8511.....78 | [90] 6425.....25 NEW |
| [72] 7720.....23 | [72] 7906.....16 | [72] 8514.....78 | [90] 7086.....29 NEW |
| [72] 7722.....23 | [72] 7908.....16 | [72] 8515.....78 | [90] 7087.....29 NEW |
| [72] 7801.....60 | [72] 7910.....16 | [72] 8517.....78 | [90] 7088.....29 NEW |
| [72] 7803.....60 | [72] 7912.....16 | [72] 8518.....81 | [90] 7089.....29 NEW |
| [72] 7804.....60 | [72] 7913.....16 | [72] 8519.....81 | [90] 7138.....29 NEW |
| [72] 7805.....60 | [72] 7915.....16 | [72] 8520.....81 | [90] 7139.....29 NEW |
| [72] 7808.....62 | [72] 7956.....20 | [72] 8521.....81 | [90] 7140.....29 NEW |
| [72] 7809.....62 | [72] 7962.....17 | [72] 8531.....81 | [90] 7141.....29 NEW |
| [72] 7810.....62 | [72] 7966.....20 | [72] 8533.....81 | [90] 7142.....29 NEW |
| [72] 7811.....62 | [72] 7970.....19 | [72] 8534.....81 | [90] 7143.....29 NEW |
| [72] 7812.....62 | [72] 7971.....18 | [72] 8535.....81 | [90] 7144.....29 NEW |
| [72] 7813.....62 | [72] 7974.....18 | [72] 8536.....81 | [90] 7145.....29 NEW |
| [72] 7814.....62 | [72] 7979.....27 | [72] 8538.....81 | [90] 7146.....29 NEW |
| [72] 7815.....62 | [72] 7980.....18 | [72] 8539.....81 | [90] 7720.....73 NEW |
| [72] 7816.....62 | [72] 7983.....18 | [72] 8541.....81 | [90] 8710.....73 NEW |
| [72] 7818.....62 | [72] 8201.....38 | [72] 8542.....81 | [90] 8711.....73 NEW |
| [72] 7819.....62 | [72] 8202.....38 | [72] 8551.....81 | [90] 8739.....73 NEW |
| [72] 7823.....11 | [72] 8203.....38 | [72] 8552.....81 | [90] 8741.....73 NEW |
| [72] 7824.....11 | [72] 8301.....76 | [72] 8700.....79 | X001077.....84 |
| [72] 7825.....11 | [72] 8302.....76 | [72] 8701.....77 | X001177.....85 |
| [72] 7827.....15 | [72] 8303.....76 | [72] 8708.....80 | X001477.....85 |
| [72] 7828.....15 | [72] 8304.....76 | [72] 8709.....80 | X002377.....85 |
| [72] 7839.....60 | [72] 8305.....76 | [72] 8710.....79 | X002577.....84 |
| [72] 7840.....60 | [72] 8307.....76 | [72] 8711.....79 | X002677.....85 |
| [72] 7841.....60 | [72] 8308.....76 | [72] 8730.....38 | X002777.....84 |
| [72] 7842.....60 | [72] 8309.....76 | [72] 8736.....78 | X002778.....84 |
| [72] 7844.....60 | [72] 8311.....76 | [72] 8737.....78 | X002779.....84 |
| [72] 7849.....11 | [72] 8312.....77 | [72] 8738.....79 | X002780.....84 |
| [72] 7851.....11 | [72] 8315.....77 | [72] 8739.....79 | X002781.....84 |
| [72] 7852.....11 | [72] 8317.....77 | [72] 8740.....79 | X004777.....84 |
| [72] 7853.....11 | [72] 8323.....39 | [72] 8741.....79 | X005777.....84 |
| [72] 7854.....10 | [72] 8324.....39 | [72] 8742.....79 | X006577.....85 |
| [72] 7855.....10 | [72] 8330.....38 | [72] 8743.....79 | |
| [72] 7862.....14 NEW | [72] 8333.....38 | [72] 8744.....79 | |
| [72] 7864.....11 | [72] 8334.....38 | [72] 8746.....78 | |
| [72] 7865.....11 | [72] 8335.....39 | [72] 8747.....78 | |
| [72] 7873.....15 | [72] 8336.....39 | [72] 8752.....38 | NEW |
| [72] 7874.....15 | [72] 8337.....39 | [72] 8753.....80 | NEW |
| [72] 7877.....10 | [72] 8339.....39 | [72] 8904.....38 | NEW |
| [72] 7878.....10 | [72] 8360.....76 | [90] 2119.....72 | NEW |
| [72] 7879.....10 | [72] 8361.....76 | [90] 2121.....72 | NEW |
| [72] 7880.....10 | [72] 8362.....76 | [90] 2141.....72 | NEW |
| [72] 7881.....10 | [72] 8363.....76 | [90] 2142.....72 | NEW |

LES AVANTAGES D'UN SPÉCIALISTE DE PROXIMITÉ :

- + de 1000 références en stock, prêtes à être conditionnées et expédiées.
- Une logistique à la carte : livraison en 48h en entrepôt national, en cross-dock ou en direct magasins.
- Un accompagnement dans la constitution de collections sur-mesure grâce aux conseils de nos experts.

LE SERVICE DE CRÉATION D'UNE MARQUE PROPRE :

ERARD permet à ses clients de créer une collection personnalisée sans engagement de quantité.

Étape n°1 : Définition d'un assortiment produit parmi plus de 1 000 références tenues en stock

Étape n°2 : Création d'une charte graphique sur la base des couleurs et du logo de l'enseigne

Étape n°3 : Proposition de modules d'implantations types

Étape n°4 : Développement de solutions personnalisées de Merchandising



ZOOM SUR:

Quels sont les points de contrôle qualité mis en place par ERARD® pour assurer que les produits distribués soient conformes avec les exigences normatives de l'Union Européenne ?

- Une veille normative permanente (directives récentes, éco-emballage, recyclage...).
- Une exigence d'auditer les usines de fabrication sur les référentiels SA8000 et SMETA.
- La mise à disposition des déclarations de conformité pour chaque produit du catalogue.