

TechniSat



DIGITRADIO 451 CD IR

CONTENTS

DEUTSCH	3-56
ENGLISH	57-110
FRANÇAIS	111-164
NEDERLANDS.....	165-218

Bedienungsanleitung

DIGITRADIO 451 CD IR



TechniSat

1 Inhaltsverzeichnis	
1	Inhaltsverzeichnis 4
2	Wichtige Hinweise 8
2.1	Sicherheit 8
2.2	Bestimmungsgemäßer Gebrauch 10
2.3	Entsorgung 10
2.4	Rechtliche Hinweise 12
2.5	Servicehinweise 13
3	Abbildungen und Beschreibung 14
4	Beschreibung des DIGITRADIO 451 CD IR 19
4.1	Lieferumfang 19
4.2	Besonderheiten des DIGITRADIO 451 CD IR 19
4.3	DIGITRADIO 451 CD IR zum Betrieb vorbereiten 19
4.3.1	Batterien in die Fernbedienung einlegen 19
4.3.2	Netzteil anschließen 20
4.3.3	Teleskopantenne ausrichten 20
4.3.4	Kopfhörer benutzen 21
4.4	Allgemeine Geräte-Funktionen 21
4.4.1	Gerät einschalten 21
4.4.2	Gerät ausschalten 21
4.4.3	Quellenwahl 22
4.4.4	Lautstärke ändern 22
4.4.5	Stummschaltung einschalten 22
4.4.6	Menübedienung 22
4.5	Display-Anzeige 23
4.5.1	Displayanzeigen aufrufen 24
5	Ersteinrichtung 25
6	Die DAB-Funktion 26

6.1	DAB Radioempfang	26
6.1.1	Suchlauf durchführen	26
6.1.2	Sender wählen	26
6.1.3	DAB-Sender speichern.....	27
6.1.4	Anwählen der programmierten Stationen.....	27
6.1.5	Löschen einer Programmplatz-Speicherung	27
6.1.6	Signalstärke.....	28
6.1.7	Lautstärkeanpassung	29
6.1.8	Inaktive Sender löschen	29
6.1.9	Senderreihenfolge	29
7	UKW-Betrieb	30
7.1	UKW-Radiobetrieb einschalten.....	30
7.2	UKW-Empfang mit RDS- Informationen	30
7.3	Manuelle Sendersuche	30
7.4	Automatische Sendersuche	31
7.5	Mono/Stereo einstellen	31
7.6	UKW-Sender speichern.....	32
7.7	Anwählen der programmierten Stationen.....	32
7.8	Löschen einer Programmplatz-Speicherung	32
8	Audioeingang	33
9	CD/MP3 Player	34
9.1	Allgemeine Informationen zu CD's/MP3 CD's.....	34
9.1.1	Welche Discs Sie verwenden können	35
9.2	CD abspielen	35
9.2.1	Titel einstellen.....	36
9.2.2	Schneller Suchlauf	36
9.2.3	Wiederholfunktion.....	36
9.2.4	Zufällige Wiedergabe.....	37
9.3	Hinweise zur CD.....	37

10	USB-Wiedergabe Player	38
10.1	USB abspielen	38
10.1.1	Titel einstellen.....	39
10.1.2	Schneller Suchlauf	39
10.1.3	Wiederholfunktion.....	39
10.1.4	Zufällige Wiedergabe.....	40
11	Bluetooth-Wiedergabe	40
11.1	Bluetooth-Betrieb einschalten	40
11.2	Externes Gerät koppeln.....	41
11.3	Koppelung aufheben.....	42
12	Internetradio	42
12.1	Zuletzt gehört.....	42
12.2	Senderliste.....	43
12.3	Favoriten hinzufügen	43
12.4	Favoriten abrufen.....	43
13	Spotify Connect	44
14	Erweiterte Funktionen	44
14.1	Sleptimer	44
14.2	Wecker.....	45
14.2.1	Weckzeit einstellen	45
14.2.2	Wecker nach Alarm ausschalten	46
14.2.3	Wecker ausschalten/deaktivieren oder einschalten/aktivieren.....	46
14.2.4	Schlummer-Funktion	46
15	Systemeinstellungen	47
15.1	Equalizer.....	47
15.1.1	MeinEQ.....	47
15.2	Inteneteinstellungen	48
15.2.1	WLAN-Verbindung einrichten.....	48

15.2.2	Einstellungen anzeigen	49
15.2.3	NetRemote PIN-Setup	49
15.2.4	Netzwerkprofil löschen.....	49
15.2.5	WLAN-Verbindung in Standby deaktivieren	50
15.3	Zeiteinstellungen.....	50
15.3.1	Manuelle Zeit/Datumseinstellung.....	50
15.3.2	Aktualisierungseinstellungen	50
15.3.3	Format einstellen	50
15.4	Displaybeleuchtung	51
15.5	Sprache.....	51
15.6	Werkseinstellung	51
15.7	Software Update	51
15.8	SW-Info.....	52
16	Reinigen.....	52
17	Fehler beseitigen	53
17.1	Allgemeine Probleme	53
17.2	Probleme mit der Fernbedienung.....	53
17.3	Probleme mit dem Radio.....	54
17.4	Probleme mit dem externen Eingang.....	54
17.5	Probleme mit dem CD-Player.....	55
18	Technische Daten	56

2 Wichtige Hinweise

Bitte beachten Sie die nachfolgend aufgeführten Hinweise, um Sicherheitsrisiken zu minimieren, Beschädigungen am Gerät zu vermeiden, sowie einen Beitrag zum Umweltschutz zu leisten. Lesen Sie bitte alle Sicherheitshinweise sorgfältig durch und bewahren Sie diese für spätere Fragen auf. Befolgen Sie immer alle Warnungen und Hinweise in dieser Kurzanleitung und auf der Rückseite des Gerätes.



Achtung - Kennzeichnet einen wichtigen Hinweis, den Sie zur Vermeidung von Gerätedefekten, Datenverlusten/-missbrauch oder ungewolltem Betrieb unbedingt beachten sollten.



Tipp - Kennzeichnet einen Hinweis zur beschriebenen Funktion sowie eine im Zusammenhang stehende und evtl. zu beachtende andere Funktion mit Hinweis auf den entsprechenden Punkt der Anleitung.

2.1 Sicherheit



Zu Ihrem Schutz müssen Sie die Sicherheitsvorkehrungen sorgfältig durchlesen, bevor Sie Ihr DIGITRADIO 451 CD IR in Betrieb nehmen. Der Hersteller übernimmt keine Haftung für Schäden, die durch unsachgemäße Handhabung und durch Nichteinhaltung der folgenden Sicherheitsvorkehrungen entstanden sind:



Öffnen Sie niemals das Gerät! Das Berühren spannung führender Teile ist lebensgefährlich!



Ein eventuell notwendiger Eingriff darf nur von geschultem Personal vorgenommen werden.



Das Gerät darf nur in gemäßigtem Klima betrieben werden.



Bei längerem Transport bei Kälte und dem anschließenden Wechsel in warme Räume nicht sofort einschalten; Temperatúrausgleich abwarten.

















Setzen Sie das Gerät nicht Tropf- oder Spritzwasser aus. Ist Wasser in das Gerät gelangt, schalten Sie es aus und verständigen Sie den Service.



Setzen Sie das Gerät nicht Heizquellen aus, die das Gerät zusätzlich zum normalen Gebrauch erwärmen.



Bei Gewitter müssen Sie das Gerät von der Netzsteckdose trennen. Überspannung kann das Gerät beschädigen.

-  Bei auffälligem Gerätedefekt, Geruchs- oder Rauchentwicklung, erheblichen Fehlfunktionen, Beschädigungen an Gehäuse das Gerät ausschalten und den Service verständigen.
-  Das Gerät darf nur an eine Netzspannung von 100V-240V~, 50/60 Hz angeschlossen werden. Versuchen Sie niemals, das Gerät mit einer anderen Spannung zu betreiben.
-  Das Gerät darf erst angeschlossen werden, nachdem die Installation vorschriftsmäßig beendet ist.
-  Wenn das Gerät sonstige Schäden aufweist, darf es nicht in Betrieb genommen werden.
-  Beim Abziehen des Netzteils von der Steckdose am Netzteil ziehen - nicht am Kabel.
-  Nehmen Sie das Gerät nicht in der Nähe von Badewannen, Swimmingpools oder spritzendem Wasser in Betrieb.
-  Versuchen Sie niemals ein defektes Gerät selbst zu reparieren. Wenden Sie sich immer an eine unserer Kundendienststellen.
-  Fremdkörper, z.B. Nadeln, Münzen, etc., dürfen nicht in das Innere des Gerätes fallen. Die Anschlusskontakte nicht mit metallischen Gegenständen oder den Fingern berühren. Die Folge können Kurzschlüsse sein.
-  Es dürfen keine Gegenstände oder offenen Brandquellen, wie z.B. brennende Kerzen auf das Gerät gestellt werden.
-  Lassen Sie Kinder niemals unbeaufsichtigt dieses Gerät benutzen.
-  Das Gerät bleibt auch in ausgeschaltetem Zustand/Standby mit dem Stromnetz verbunden.
-  Dieses Gerät ist nicht dafür bestimmt, durch Personen (einschließlich Kinder) mit eingeschränkten physischen, sensorischen oder geistigen Fähigkeiten oder mangels Erfahrung und/oder mangels Wissen benutzt zu werden, es sei denn, sie werden durch eine für ihre Sicherheit zuständige Person beaufsichtigt oder erhalten von ihr Anweisungen, wie das Gerät zu benutzen ist.
-  Kinder müssen beaufsichtigt werden, um sicherzustellen, dass sie nicht mit dem Gerät spielen.
-  Es ist verboten Umbauten am Gerät vorzunehmen.
-  Beschädigte Geräte bzw. beschädigte Zubehörteile dürfen nicht mehr verwendet werden.

2.2 Bestimmungsgemäßer Gebrauch

Bitte lesen Sie diese Bedienungsanleitung sorgfältig durch. Nur dann können Sie Ihr Gerät sicher und richtig bedienen. Die Bedienungsanleitung für einen späteren Gebrauch aufbewahren.

Das Gerät ist für den Empfang von DAB+/UKW-Radiosendungen, der Musik-/MP3-Wiedergabe CDs, USB und Bluetooth sowie zur Wiedergabe von Internetstreams entwickelt.

Das Gerät ist für den privaten Gebrauch konzipiert und nicht für gewerbliche Zwecke geeignet.

2.3 Entsorgung

Die Verpackung Ihres Gerätes besteht ausschließlich aus wiederverwertbaren Materialien. Bitte führen Sie diese entsprechend sortiert wieder dem "Dualen System" zu. Dieses Produkt ist entsprechend der Richtlinie 2012/19/EU über Elektro- und Elektronik-Altgeräte (WEEE) gekennzeichnet und darf am Ende seiner Lebensdauer nicht über den normalen Haushaltsabfall entsorgt werden, sondern muss an einem Sammelpunkt für das Recycling von elektrischen und elektronischen Geräten abgegeben werden.



Das -Symbol auf dem Produkt, der Gebrauchsanleitung oder der Verpackung weist darauf hin.

Die Werkstoffe sind gemäß ihrer Kennzeichnung wiederverwertbar. Mit der Wiederverwendung, der stofflichen Verwertung oder anderen Formen der Verwertung von Altgeräten leisten Sie einen wichtigen Beitrag zum Schutze unserer Umwelt.



Bitte erfragen Sie bei der Gemeindeverwaltung die zuständige Entsorgungsstelle. Achten Sie darauf, dass die leeren Batterien/Akkus sowie Elektronikschrott nicht in den Hausmüll gelangen, sondern sachgerecht entsorgt werden (Rücknahme durch den Fachhandel, Sondermüll).



Batterien/Akkus können Giftstoffe enthalten, die die Gesundheit und die Umwelt schädigen. Batterien/Akkus unterliegen der europäischen Richtlinie 2006/66/EG. Diese dürfen nicht mit dem normalen Hausmüll entsorgt werden.



Entsorgungshinweise:

Entsorgung der Verpackung:

Ihr neues Gerät wurde auf dem Weg zu Ihnen durch die Verpackung geschützt. Alle eingesetzten Materialien sind umweltverträglich und wieder verwertbar. Bitte helfen Sie mit und entsorgen Sie die Verpackung umweltgerecht. Über aktuelle Entsorgungswege informieren Sie sich bei Ihrem Händler oder über Ihre kommunale Entsorgungseinrichtung.



Erstickungsgefahr! Verpackung und deren Teile nicht Kindern überlassen. Erstickungsgefahr durch Folien und andere Verpackungsmaterialien.

Entsorgung des Gerätes:

Altgeräte sind kein wertloser Abfall. Durch umweltgerechte Entsorgung können wertvolle Rohstoffe wieder gewonnen werden. Erkundigen Sie sich in Ihrer Stadt- oder Gemeindeverwaltung nach Möglichkeiten einer umwelt- und sachgerechten Entsorgung des Gerätes. Vor der Entsorgung des Gerätes sollten enthaltene Batterien/Akkus entfernt werden.

DE

EN

FR

NL

2.4 Rechtliche Hinweise



Hiermit erklärt TechniSat, dass der Funkanlagentyp DIGITRADIO 451 CD IR der Richtlinie 2014/53/EU entspricht. Der vollständige Text der EU-Konformitätserklärung ist unter der folgenden Internetadresse verfügbar:

<http://konf.tsat.de/?ID=22453>



TechniSat ist nicht für Produktschäden auf Grund von äußeren Einflüssen, Verschleiß oder unsachgemäßer Handhabung, unbefugter Instandsetzung, Modifikationen oder Unfällen haftbar.



Änderungen und Druckfehler vorbehalten. Stand 09/19. Abschrift und Vervielfältigung nur mit Genehmigung des Herausgebers. Die jeweils aktuelle Version der Anleitung erhalten Sie im PDF-Format im Downloadbereich der TechniSat-Homepage unter www.technisat.de.



DIGITRADIO 451 CD IR und TechniSat sind eingetragene Warenzeichen der:

TechniSat Digital GmbH

TechniPark

Julius-Saxler-Straße 3

D-54550 Daun/Eifel

www.technisat.de



In den nachfolgend aufgeführten Ländern darf das Gerät im 5GHz WLAN-Bereich nur in geschlossenen Räumen betrieben werden.

BE	CY	FI	FR	HU	LV	LI
LU	NL	ES	SE	UK	CH	

Namen der erwähnten Firmen, Institutionen oder Marken sind Warenzeichen oder eingetragene Warenzeichen der jeweiligen Inhaber.

2.5 Servicehinweise



Dieses Produkt ist qualitätsgeprüft und mit der gesetzlichen Gewährleistungszeit von 24 Monaten ab Kaufdatum versehen. Bitte bewahren Sie den Rechnungsbeleg als Kaufnachweis auf. Bei Gewährleistungsansprüchen wenden Sie sich bitte an den Händler des Produktes.



Hinweis!

Für Fragen und Informationen oder wenn es mit diesem Gerät zu einem Problem kommt, ist unsere Technische Hotline:

Mo. - Fr. 8:00 - 20:00 unter Tel.:
03925/9220 1800 erreichbar.

Für eine eventuell erforderliche Einsendung des Gerätes verwenden Sie bitte ausschließlich folgende Anschrift:

TechniSat Digital GmbH
Service-Center
Nordstr. 4a
39418 Staßfurt

DE

EN

FR

NL



3 Abbildungen und Beschreibung

Frontansicht

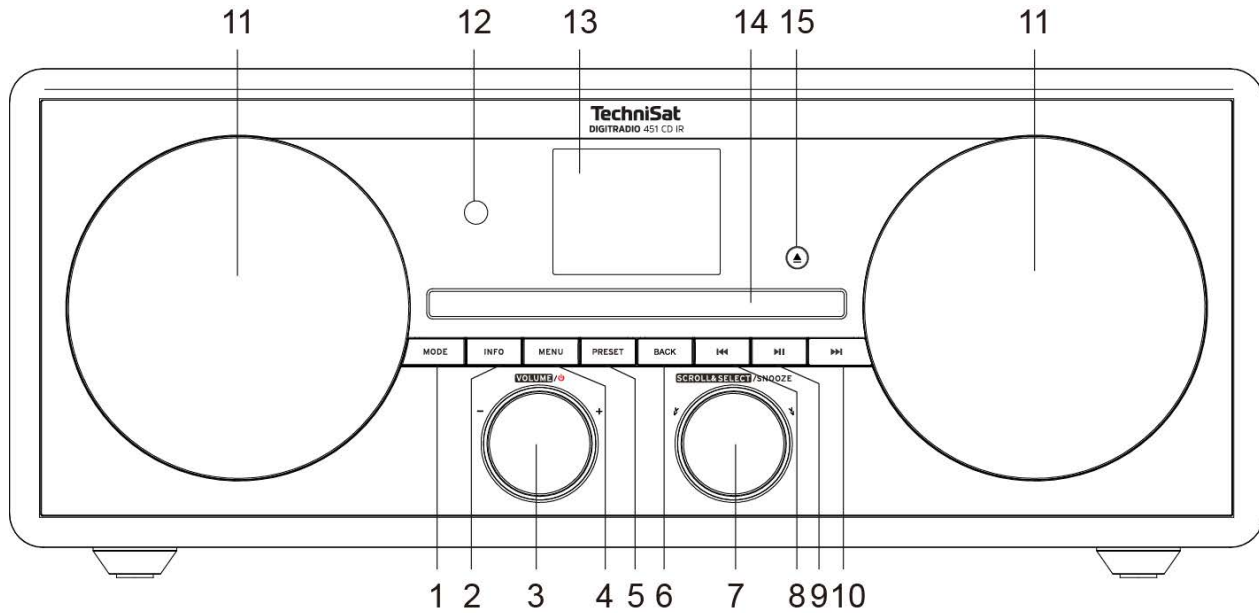

Beschreibung Frontansicht

1	MODE Umschalten der Wiedergabequellen DAB+, FM, CD, AUX, USB, Bluetooth, Internet., Podcast und Spotify.
2	INFO Umschalten zwischen Displayanzeigen/Informationen.
3	VOLUME/☹ Drehknopf Drücken um Gerät ein und auszuschalten, drehen um die Lautstärke zu verändern.
4	MENU Aufrufen/Verlassen des Hauptmenüs.
5	PRESET Favoritenspeicher 1...12
6	BACK schaltet in Menüs einen Schritt zurück, Abbrechen von Einstellungen.
7	SCROLL&SELECT/SNOOZE Drehregler drehen, um in Menüs zu navigieren oder Werte zu ändern. Drücken, um Auswahl zu übernehmen/speichern. Aktiviert die Schlummer-Funktion während ein Wecker aktiv ist.
8	Titelsprung/Suchlauf zurück nur im CD-Betrieb. Kurz drücken startet den aktuellen Titel erneut, 2x Drücken springt zum vorherigen Titel, gedrückt halten zum Zurückspulen.
9	Wiedergabe/Pause im CD-Betrieb Wiedergabe Pausieren/Fortsetzen.
10	Titelsprung/Suchlauf vorwärts nur im CD/Musik-Wiedergabe Betrieb. Kurz drücken springt zum nächsten Titel, gedrückt halten zum Vorspulen.
11	Lautsprecher links/rechts
12	Infrarotempfänger
13	Display
14	CD-Lade
15	CD-Auswurfaste kurz drücken, um die CD-Lade zu öffnen/schließen.

DE

EN

FR

NL

Rückansicht

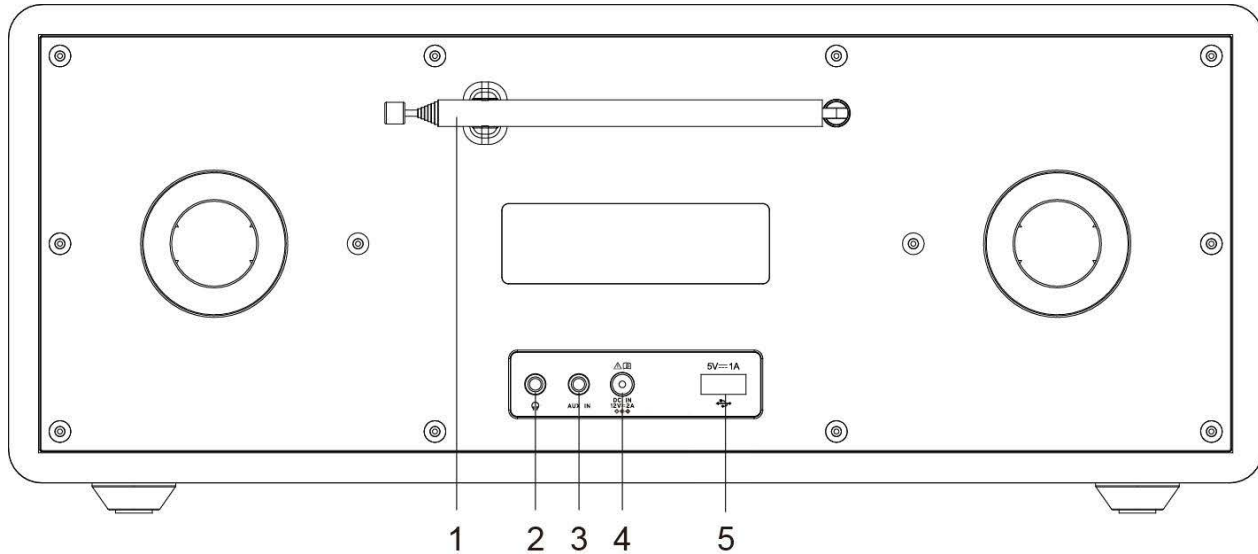

1	Teleskopantenne Für einen optimalen Empfang ganz herausziehen.
2	Kopfhöreranschluss Zum Anschluss externer Kopfhörer mit 3,5mm Klinkeanschluss (Stereo).
3	AUX-IN Analog (Line-IN 3,5mm Klinke Stereo) zur Wiedergabe externer Audioquellen.
4	DC-IN 12V Netzteilanschluss.
5	USB-Buchse 5V, 1A

Fernbedienung

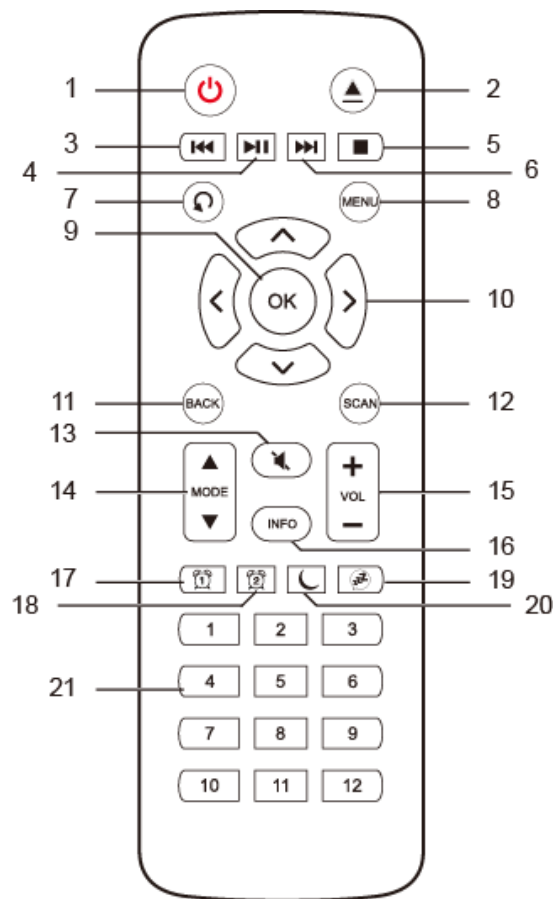

DE

EN

FR

NL

1	Ein-/Standby zum Ein und Ausschalten des Gerätes. Beenden des Wecktons.
2	CD-Auswurfaste kurz drücken, um die CD auszuwerfen.
3	Titelsprung/Suchlauf zurück Kurz drücken startet den aktuellen Titel erneut, 2x Drücken springt zum vorherigen Titel, gedrückt halten zum Zurückspulen.
4	Wiedergabe/Pause Wiedergabe Pausieren/Fortsetzen.
5	STOP Wiedergabe stoppen.
6	Titelsprung/Suchlauf vorwärts Kurz drücken springt zum nächsten Titel, gedrückt halten zum Vorspulen.
7	Wiederholung/Shuffle Wiederholfunktionen/Zufallswiedergabe auswählen
8	MENU zum Aufrufen des Hauptmenüs.
9	OK Auswahl übernehmen oder speichern, Navigation im Menü.
10	Pfeiltasten zur Navigation in Menüs, ändern von Werten.
11	BACK schaltet in Menüs einen Schritt zurück, Abbrechen von Einstellungen.
12	SCAN startet den Sendersuchlauf im DAB+ und FM-Modus.
13	Tonstummenschaltung
14	MODE Quellenwahl
15	VOL+/- erhöht oder verringert die Lautstärke.
16	INFO Umschalten zwischen mehrere Displayanzeigen/Informationen.
17	Wecker 1 zum Aktivieren und Bearbeiten der Weckfunktion.
18	Wecker 2 zum Aktivieren und Bearbeiten der Weckfunktion.
19	Schlummer (Snooze) aktiviert die Schlummer-Funktion während ein Wecker aktiv ist.
20	SLEEP aktiviert den Sleeptimer, mehrmals drücken für verschiedene Zeiten.
21	Zifferntasten/Direktwahltasten 1 - 12

4 Beschreibung des DIGITRADIO 451 CD IR

4.1 Lieferumfang

Im Lieferumfang sind enthalten:

1x DIGITRADIO 451 CD IR, 1x Bedienungsanleitung, 1x Fernbedienung + Batterien, 1x Netzteil

4.2 Besonderheiten des DIGITRADIO 451 CD IR

Das DIGITRADIO 451 CD IR besteht aus einem DAB+/UKW-Empfänger, mit folgend aufgeführten Funktionen:

- Sie können bis zu 40 DAB+ und 40 UKW-Sender speichern.
- Das Radio empfängt auf den Frequenzen UKW 87,5–108 MHz (analog) und DAB+ 174–240 MHz (digital).
- CD-Spieler
- MP3/AAC/WMA-Wiedergabe von CD/USB
- Bluetoothwiedergabe
- Internetradio/Podcast/Spotify
- Das Gerät verfügt über eine Zeit- und Datumsanzeige.
- Wecker-/Sleepfunktion

4.3 DIGITRADIO 451 CD IR zum Betrieb vorbereiten

4.3.1 Batterien in die Fernbedienung einlegen

> Schieben Sie den Batteriefachdeckel an der Rückseite der Fernbedienung auf. Legen Sie zwei Batterien der Größe „AAA“ (Micro), 1,5 V, unter Beachtung der vorgegebenen Polarität in das Batteriefach ein. Batterien im Lieferumfang enthalten.

> Schließen Sie den Batteriefachdeckel wieder sorgfältig, bis der Deckel einrastet.



Wechseln Sie schwächer werdende Batterien rechtzeitig aus.



Wechseln Sie immer beide Batterien gleichzeitig aus und verwenden Sie Batterien des gleichen Typs.



Auslaufende Batterien können Beschädigungen an der Fernbedienung verursachen.



Wenn das Gerät längere Zeit nicht benutzt wird, nehmen Sie die Batterien aus der Fernbedienung.



Wichtiger Hinweis zur Entsorgung: Batterien können Giftstoffe enthalten, die die Umwelt schädigen. Entsorgen Sie die Batterien deshalb unbedingt entsprechend der geltenden gesetzlichen Bestimmungen. Werfen Sie die Batterien niemals in den normalen Hausmüll.

4.3.2 Netzteil anschließen

- > Stecken Sie den DC-Stecker des Netzteils in die mit **DC-IN** beschrifteten Buchse auf der Rückseite des DIGITRADIO. Stecken Sie anschließend das Netzteil in eine Netzsteckdose 100-240V ~ 50/60Hz.



Vergewissern Sie sich, dass die Betriebsspannung des Netzteils mit der örtlichen Netzspannung übereinstimmt, bevor Sie es in die Wandsteckdose stecken.

4.3.3 Teleskopantenne ausrichten

Die Anzahl und Qualität der zu empfangenden Sender hängt von den Empfangsverhältnissen am Aufstellort ab. Mit der Teleskopantenne kann ein ausgezeichneter Empfang erzielt werden.

- > Richten Sie die Teleskopantenne auf und ziehen Sie sie der Länge nach aus.



Wichtig ist oft die exakte Ausrichtung der Teleskopantenne, insbesondere in den Randgebieten des DAB+ -Empfangs. Im Internet kann man z. B. unter „www.digitalradio.de“ die Lage des nächstgelegenen Sendemastes schnell ausfindig machen.



Starten Sie den ersten Suchlauf an einem Fenster in Richtung des Sendemastes. Bei schlechtem Wetter kann der DAB+ -Empfang nur eingeschränkt möglich sein.



Fassen Sie die Teleskopantenne während der Wiedergabe eines Senders nicht an. Dies kann zu Empfangsbeeinträchtigungen und Tonaussetzern führen.

4.3.4 Kopfhörer benutzen

Gehörschäden!

Hören Sie Radio nicht mit großer Lautstärke über Kopfhörer. Dies kann zu bleibenden Gehörschäden führen. Regeln Sie vor der Verwendung von Kopfhörern die Gerätelautstärke auf minimale Lautstärke.



Verwenden Sie nur Kopfhörer mit 3,5 Millimeter Stereo-Klinkenstecker.

- > Stecken Sie den Stecker des Kopfhörers in die **Kopfhörerbuchse** auf der Rückseite des Gerätes. Die Klangwiedergabe erfolgt jetzt ausschließlich über den Kopfhörer, der Lautsprecher ist stumm geschaltet.
- > Wenn Sie wieder über die Lautsprecher hören möchten, ziehen Sie den Stecker des Kopfhörers aus der Kopfhörerbuchse des Gerätes.

4.4 Allgemeine Geräte-Funktionen

4.4.1 Gerät einschalten

- > Um einen guten DAB+/FM(UKW)-Empfang zu gewährleisten, ziehen Sie bitte die Antenne, die sich an der Rückseite des Gerätes befindet, ganz aus. Beachten Sie hierzu auch Punkt 4.3.3.
- > Bereiten Sie das DIGITRADIO zunächst wie unter Punkt 4.3.1 und 4.3.3 beschrieben, zum Betrieb vor.
- > Zum **Einschalten** des DIGITRADIO 451 CD IR, drücken Sie den **VOLUME/⏻ Drehknopf** am Gerät **(3)** oder **Ein/Standby** auf der Fernbedienung **(1)**.

4.4.2 Gerät ausschalten

- > Zum **Ausschalten**, drücken Sie den **VOLUME/⏻ Drehknopf** am Gerät **(3)** oder **Ein/Standby** auf der Fernbedienung **(1)**. Datum und Uhrzeit werden im Display angezeigt. Die Displayhelligkeit im Standby-Modus können Sie wie unter Punkt 15.4 beschrieben ändern.



Durch Gedrückthalten von **VOLUME/⏻ Drehknopf** am Gerät **(3)** oder **Ein/Standby** auf der Fernbedienung **(1)** bei ausgeschaltetem Gerät können Sie zusätzlich die WLAN-Verbindung in Standby ausschalten. Beim nächsten Einschalten wird die WLAN-Verbindung automatisch wieder hergestellt

4.4.3 Quellenwahl

- > Drücken Sie die Taste **MODE** am Gerät (**1**) oder auf der Fernbedienung (**14**) mehrmals, um durch die verfügbaren Quellen zu schalten.



Die aktuell gewählte Quelle wird im Display angezeigt.

4.4.4 Lautstärke ändern

- > Drehen Sie **VOLUME**/ **Drehknopf** am Gerät (**3**), um die Lautstärke zu verringern oder zu erhöhen. Auf der Fernbedienung benutzen Sie die Wipp-Taste **VOL+/-** (**15**).



Die eingestellte Lautstärke wird während dem Regelvorgang im Display angezeigt.



Wird die Lautstärke komplett herunter geregelt, schaltet das Gerät nach ca. 15 Minuten in den Standby-Modus.

4.4.5 Stummschaltung einschalten

- > Sie können die Lautstärke mit der Taste **Tonstummschaltung** (**13**) stumm schalten. „Stumm“ erscheint im Display und in der Statusleiste.
- > Ein erneutes Drücken der Taste schaltet den Ton wieder ein.

4.4.6 Menübedienung

Das Menü ist aufgeteilt in das **Menü der jeweiligen Quelle** und in die **Systemeinstellungen**, die für alle Quellen gelten. Die Bedienung innerhalb der Menüs erfolgt mit dem **SCROLL&SELECT Drehknopf** (**7**) am Gerät oder mit den **Pfeiltasten auf/ab** (**10**) und der Taste **OK** (**9**) auf der Fernbedienung.

- > Durch Drehen des **SCROLL&SELECT Drehknopf** (**7**) nach rechts und links oder durch Drücken der **Pfeiltasten auf/ab** (**10**) auf der Fernbedienung bewegen Sie die Markierung bzw. verändern den markierten Wert.
- > Durch Drücken des **SCROLL&SELECT Drehknopf** (**7**) oder der Taste **OK** (**9**) auf der Fernbedienung, können Sie eine Auswahl bestätigen, um in ein Untermenü zu gelangen bzw. den eingestellten Wert zu speichern.



Wurde ein Wert geändert, wird dieser gespeichert. Befindet sich neben einem Menüeintrag ein Pfeil (**➤**), gelangen Sie zu weiteren Einstellungen oder Funktionen.

> Zum Öffnen des Hauptmenüs der aktuell gewählten Quelle, drücken Sie die Taste **MENU** am Gerät oder auf der Fernbedienung.



Im Menü der aktuell gewählten Quelle befinden sich quellenspezifische Einstellungen und Optionen. Von hier gelangen Sie auch in die **Systemeinstellungen**.

> Drücken Sie die Taste **MENU**, um das Menü zu verlassen. Je nachdem in welchem Untermenü oder Option Sie sich befinden, müssen Sie die Taste **MENU** eventuell mehrmals drücken.

> Möchten Sie eine Einstellung abbrechen, ohne zu speichern, drücken Sie die Taste **MENU** oder alternativ die Taste **BACK**.



Funktionen und zu drückende Tasten werden in dieser Bedienungsanleitung in **fett** dargestellt. Displayanzeigen in **[eckigen Klammern]**.



Einige Textdarstellungen (z. B. Menüeinträge, Senderinformationen) sind eventuell für die Anzeige im Display zu lang. Diese werden dann nach kurzer Zeit als Lauftext dargestellt.



Die weitere Beschreibung der Gerätefunktionen in dieser Bedienungsanleitung wird anhand der **Tasten auf der Fernbedienung** beschrieben.

4.5 Display-Anzeige



Je nach gewählter Funktion/Quelle, kann die dargestellte Displayanzeige abweichen. Beachten Sie die Hinweise auf dem Display.

Aktuelle Quelle _____

Sendername,
Titel, Interpret,
Zusatzinfos,
Menü, Listen;
Logo



_____ Uhrzeit

_____ Statusleiste

4.5.1 Displayanzeigen aufrufen

> Durch mehrmaliges Drücken der Taste **INFO (16)** während Sie eine Quelle wiedergeben, können Sie folgende Informationen einblenden und durchschalten:

DAB-Betrieb:

- Titel, Interpret, DLS:
durchlaufender Text mit
zusätzlichen Informationen, die
die Sender u. U. bereitstellen
- Programmtyp
- Ensemble, Frequenz
- Signalfehlerrate, Signalstärke
- Bitrate, Tonformat
- Datum
- Sendername

UKW-Betrieb:

- RT Radiotext (falls ausgesendet)
- PTY - Programmtyp
- Frequenz
- Datum

CD/MP3 und USB Wiedergabe:

- Dateiname
- Album
- Künstler
- Titel
- Datum

Bluetooth

- Spielzeit, Gesamtspielzeit
- Künstler
- Album
- Tonformat, Abtastrate

Internetradio

- Schlagwort, Beschreibung
- Sprache, Standort
- Bitrate, Tonformat, Abtastrate
- Abspielpuffer
- Datum

Podcast

- Spielzeit, Gesamtspielzeit
- Stückname
- Stückbeschreibung
- Künstler
- Album
- Bitrate, Tonformat, Abtastrate
- Abspielpuffer
- Datum

Spotify

- Künstler, Titel, Spielzeit,
Gesamtspielzeit
- Interpret
- Album
- Bitrate, Abtastrate
- Abspielpuffer



Im DAB-Betrieb werden von einigen Sendern Bilder oder Zusatzinformationen eingeblendet, welche das komplette Display ausfüllen können. Diese Einblendungen können mit der **OK**-Taste verkleinert/vergrößert werden.

5 Ersteinrichtung

Nach dem erstmaligen Einschalten des DIGITRADIO 451 CD IR startet der **Ersteinrichtungsassistent**.



Alle Einstellungen können auch zu einem späteren Zeitpunkt jederzeit geändert werden.



Beachten Sie zur Bedienung der Ersteinrichtung die unter Punkt 4.4.6 angegebene Bedienweise des Radios zur Auswahl und Einstellung in Menüs.

- > Wählen Sie durch Ihre bevorzugte Bediensprache und bestätigen Sie Ihre Auswahl.
- > Beachten Sie den Datenschutzhinweis im Radiodisplay und bestätigen Sie dessen Kenntnisnahme.
- > Um den Ersteinrichtungsassistent zu starten, wählen Sie das Feld **[JA]** und bestätigen Sie.
- > Im nächsten Schritt können Sie das **Uhrzeitformat** wählen. Wählen Sie die gewünschte Einstellung **[12]** oder **[24]** und bestätigen Sie.
- > Anschließend muss gewählt werden, über welche Quelle (DAB+, FM oder Internet) das DIGITRADIO 451 CD IR die Uhrzeit und das Datum bezieht und aktualisiert.



Haben Sie **[Aktualisierung von NET]** gewählt, müssen Sie im nächsten Schritt noch die Zeitzone wählen, damit die Uhrzeit korrekt dargestellt wird, sowie festlegen, ob zum Zeitpunkt der Einstellung die Sommerzeit oder die Winterzeit aktuell ist.



Anschließend sucht das Radio nach verfügbaren WLAN-Netzen.

- > Wählen Sie das Ihnen bekannte WLAN-Netz aus und anschließend die bevorzugte Verbindungsmethode.
 - [Taste drücken]** WPS-Funktion starten (beachten Sie hierzu die Vorgehensweise Ihres Routers)
 - [PIN]** WPS-Funktion mit PIN starten (beachten Sie hierzu die Vorgehensweise Ihres Routers)
 - [WPS überspringen]** Netzwerkschlüssel manuell eingeben (die Eingabe ist nur einmalig erforderlich)



Nach Auswahl von **[WPS überspringen]** können Sie das Passwort über die eingeblendete Tastatur eingeben. Wählen Sie anschließend das Feld **[OK]**. War das Passwort korrekt, wird nun eine Verbindung zu diesem Netzwerk hergestellt. Ob eine Verbindung besteht, erkennen Sie an den Signalbalken  in der Statusleiste des Displays.

- > Bestätigen Sie nach Abschluss der Netzwerkkonfiguration den Hinweis der abgeschlossenen Ersteinrichtung.

6 Die DAB-Funktion

DAB+ ist ein digitales Format, durch welches Sie kristallklaren Sound ohne Rauschen hören können. Anders als bei herkömmlichen Analogradiosendern werden bei DAB+ mehrere Sender auf derselben Frequenz ausgestrahlt. Weitere Infos erhalten z. B. unter www.dabplus.de oder www.dabplus.ch.

6.1 DAB Radioempfang

> Drücken Sie die Taste **MODE** so oft, bis **[Digitalradio]** im Display angezeigt wird.

6.1.1 Suchlauf durchführen



Der automatische Suchlauf **[Vollständiger Suchlauf]** scannt alle DAB Band III - Kanäle und findet somit alle Sender, die im Empfangsgebiet ausgestrahlt werden.

> Um einen vollständigen Suchlauf durchzuführen, drücken Sie die Taste **SCAN**. **[Suchlauf]** erscheint im Display. Die Suche startet, im Display erscheint der Fortschrittsbalken.

Alternativ:

> Starten Sie den Suchlauf über **Menü > Vollständiger Suchlauf**.

> Drücken Sie nach Abschluss **▲** oder **▼** und **OK**, um einen Sender zu wählen.



Wird keine Station gefunden, prüfen Sie die Ausrichtung der Antenne und verändern Sie ggf. den Aufstellort.

6.1.2 Sender wählen

> Durch Drehen des **SCROLL&SELECT Drehregler** am Gerät oder durch Drücken von **▲** bzw. **▼** können Sie einen Sender aus der erscheinenden Senderliste auswählen.

> Bestätigen Sie Ihre Auswahl durch Drücken auf den **SCROLL&SELECT Drehregler** am Gerät bzw. **OK** der Fernbedienung.

> Alternativ können Sie über **Menü > Senderliste** einen Sender auswählen.

6.1.3 DAB-Sender speichern



Der Favoritenspeicher kann bis zu 40 Stationen im DAB-Bereich speichern.



Die gespeicherten Sender bleiben auch nach einem Stromausfall erhalten.

- > Den gewünschten Sender einstellen.
- > Halten Sie die Taste **PRESET** am Gerät gedrückt, bis die Favoritenspeicherliste erscheint.
- > Wählen Sie mit dem **SCROLL&SELECT Drehregler** einen Speicherplatz **1...40** und drücken Sie den **SCROLL&SELECT Drehregler**. **[gespeichert]** erscheint im Display.

Alternativ:

- > Drücken Sie eine der **Zifferntasten 1 ... 12** auf der Fernbedienung und halten Sie diese gedrückt, bis **[gespeichert]** im Display erscheint.
- > Zum Speichern weiterer Sender den Vorgang wiederholen.

6.1.4 Anwählen der programmierten Stationen

- > Drücken Sie kurz die Taste **PRESET** am Gerät.
- > Wählen Sie mit dem **SCROLL&SELECT Drehregler** einen Speicherplatz 1...40 und drücken Sie den **SCROLL&SELECT Drehregler**, um den darauf gespeicherten Sender wiederzugeben.

Alternativ:

- > Die gewünschte **Zifferntaste 1 ... 12** auf der Fernbedienung drücken.



Haben Sie keinen Sender auf den gewählten Programmplatz gespeichert, erscheint **[Speicherplatz leer]**.

6.1.5 Löschen einer Programmplatz-Speicherung

- > Einfach wie unter Punkt 6.1.3 beschrieben, einen neuen Sender auf den jeweiligen Programmplatz speichern.

6.1.6 Signalstärke

- > Drücken Sie mehrmals die Taste **INFO** bis die Signalstärke dargestellt wird:



- > Die Aussteuerung des Balken zeigt die aktuellen Signalstärke.



Sender, deren Signalstärke unterhalb der erforderlichen Mindestsignalstärke liegt, senden kein ausreichendes Signal. Richten Sie die Antenne ggf. erneut aus.



Unter dem Menüpunkt **Manuell einstellen** können Sie die Empfangskanäle einzeln anwählen und sich deren Signalstärke anzeigen lassen. So können Sie die Teleskopantenne optimal auf Kanäle ausrichten, die an dem Aufstellort des Radios schlecht empfangbar sind. Dadurch können Sender, die bisher bei keiner Suche gefunden wurden, anschließend ggf. doch noch gefunden und wiedergegeben werden.

- > Wählen Sie hierzu **Menü** > **Manuell einstellen** und anschließend eine Senderfrequenz. Daraufhin wird die Signalstärke dieser Frequenz angezeigt.

6.1.7 Lautstärkeanpassung

Die Kompressionsrate gleicht Dynamikschwankungen und damit einhergehende Lautstärkevariationen aus.

- > Über **Menü** > **Lautstärkeanpassung** können Sie die gewünschte Kompressionsrate auswählen.
- > Wählen Sie mit ▲ oder ▼ die Kompressionsrate:
 - DRC hoch** - Hohe Kompression
 - DRC tief** - Niedrige Kompression
 - DRC aus** - Kompression abgeschaltet.
- > Bestätigen Sie durch Drücken von **OK**.

6.1.8 Inaktive Sender löschen

Durch die Funktion **inaktive Sender** löschen können Sie die Senderliste von den Sendern bereinigen, die aktuell nicht mehr senden bzw. empfangbar sind.

- > Über **Menü** > **Inaktive Sender löschen** können Sie inaktive Sender löschen.
- > Bestätigen Sie durch Drücken der Taste **OK**.
- > Wählen Sie in der erscheinenden Abfrage **Ja** und bestätigen Sie durch Drücken von **OK**.

6.1.9 Senderreihenfolge

- > Unter **Menü** > **Senderreihenfolge** können Sie auswählen, ob die Senderliste **Alphanumerisch** oder nach **Anbieter** sortiert werden soll.

7 UKW-Betrieb

7.1 UKW-Radiobetrieb einschalten

> Drücken Sie die Taste **MODE** so oft, bis **[FM]** im Display angezeigt wird.



Beim erstmaligen Einschalten ist die Frequenz 87,50 MHz eingestellt.



Haben Sie bereits einen Sender eingestellt oder gespeichert, spielt das Radio den zuletzt eingestellten Sender.



Bei RDS-Sendern erscheint der Sendername.



Um den Empfang zu verbessern, richten Sie ggf. die Antenne neu aus.

7.2 UKW-Empfang mit RDS- Informationen

RDS ist ein Verfahren zur Übertragung von zusätzlichen Informationen über UKW-Sender. Sendeanstalten mit RDS senden z. B. ihren Sendernamen oder den Programmtyp. Dieser wird im Display angezeigt.

Das Gerät kann die RDS-Informationen

RT (Radiotext),

PS (Sendername),

PTY (Programmtyp)

darstellen.

7.3 Manuelle Sendersuche

> Drehen Sie am **SCROLL&SELECT Drehregler** oder Drücken Sie **▲** bzw. **▼**, um den gewünschten Sender einzustellen.



Das Display zeigt die Frequenz in Schritten von 0,05 MHz an.

7.4 Automatische Sendersuche

> Drücken Sie die den **SCROLL&SELECT Drehregler** oder Taste **SCAN**, um den automatischen Sendersuchlauf zu starten. Im Display läuft die Senderfrequenz aufwärts.

oder

> Halten Sie **▲** oder **▼** ca. 2 Sekunden gedrückt, um automatisch den nächsten Sender mit ausreichendem Signal zu suchen.



Wird ein UKW-Sender mit ausreichend starkem Signal gefunden, stoppt der Suchlauf und der Sender wird wiedergegeben. Wird ein RDS-Sender empfangen erscheint der Sendername und ggf. der Radiotext.



Für die Einstellung schwächerer Sender benutzen Sie bitte die manuelle Senderwahl.



Sie können einstellen, ob der Suchlauf nur bei kräftigen oder auch bei schwächeren Sendern stoppen soll.

> Wählen Sie hierzu im **Menü > Suchlauf-Einstellung Ja**, wenn der Suchlauf nur bei kräftigen oder **Nein**, wenn er auch bei schwächeren Sendern stoppen soll.

7.5 Mono/Stereo einstellen



Wird ein schwaches Signal empfangen und der Sender lediglich verrauscht wiedergegeben, so kann es von Vorteil sein die Wiedergabe auf Mono umzustellen.

> Wählen Sie hierzu im **Menü > Audio-Einstellung Ja**, wenn der Ton in Mono bzw. **Nein**, wenn der Ton in Stereo wiedergegeben werden soll.

DE

EN

FR

NL

7.6 UKW-Sender speichern



Der Favoritenspeicher kann bis zu 40 Stationen im UKW-Bereich speichern.



Die gespeicherten Sender bleiben auch nach einem Stromausfall erhalten.

- > Den gewünschten Sender einstellen.
- > Halten Sie die Taste **PRESET** am Gerät gedrückt, bis die Favoritenspeicherliste erscheint.
- > Wählen Sie mit dem **SCROLL&SELECT Drehregler** einen Speicherplatz **1...40** und drücken Sie den **SCROLL&SELECT Drehregler**. **[gespeichert]** erscheint im Display.

Alternativ:

- > Drücken Sie eine der **Zifferntasten 1...12** auf der Fernbedienung und halten Sie diese gedrückt, bis **[gespeichert]** im Display erscheint.
- > Zum Speichern weiterer Sender den Vorgang wiederholen.

7.7 Anwählen der programmierten Stationen

- > Drücken Sie kurz die Taste **PRESET** am Gerät.
- > Wählen Sie mit dem **SCROLL&SELECT Drehregler** einen Speicherplatz 1...40 und drücken Sie den **SCROLL&SELECT Drehregler**, um den darauf gespeicherten Sender wiederzugeben.

Alternativ:

- > Die gewünschte **Zifferntaste 1 ... 12** auf der Fernbedienung drücken.



Haben Sie keinen Sender auf den gewählten Programmplatz gespeichert, erscheint **[Speicherplatz leer]**.

7.8 Löschen einer Programmplatz-Speicherung

- > Einfach wie unter Punkt 7.6 beschrieben, einen neuen Sender auf den jeweiligen Programmplatz speichern.

8 Audioeingang

Sie können den Ton eines externen Gerätes über das DIGITRADIO 451 CD IR wiedergeben.

- > Verbinden Sie das externe Gerät mit dem **Audio-Eingang (3)** des DIGITRADIO 451 CD IR. Benutzen Sie hierfür ein handelsübliches Stereo-Klinken Kabel (3,5mm, nicht im Lieferumfang enthalten).
- > Drücken Sie die Taste **MODE** so oft, bis **[Aux in]** im Display angezeigt wird.
- > Geben Sie Musik über das externe Wiedergabegerät wieder.



Um die Lautstärke optimal einzustellen, verwenden Sie sowohl die Lautstärkeregelung am Radio, als auch am angeschlossenen Gerät.



Beachten Sie, dass bei einer sehr geringen Lautstärkeeinstellung des angeschlossenen Gerätes und entsprechend höherer Lautstärkeeinstellung des Radios auch störende Geräusche/Rauschen mehr verstärkt werden und somit deutlicher zu hören sind. Es empfiehlt sich die Lautstärke des DIGITRADIO 451 CD IR z. B. auf einem DAB+ oder UKW-Sender einzustellen, auf den Audioeingang zu wechseln und dann die Lautstärke des angeschlossenen Gerätes so anzupassen, dass die Gesamtlautstärke des Audioeingangs etwa der Lautstärke des DAB+/UKW-Senders entspricht. Auf diese Weise können Sie zudem große Lautstärkeunterschiede beim Umschalten zwischen den Funktionen des DIGITRADIO 451 CD IR vermeiden.



Im Betriebsfall AUX-Eingang bleibt das Gerät, auch im Fall dass die angeschlossene Audioquelle kein Signal liefert, eingeschalten.

9 CD/MP3 Player

9.1 Allgemeine Informationen zu CD's/MP3 CD's

Das DIGITRADIO 451 CD IR ist für Musik-CDs geeignet, die mit Audio-Daten (CD-DA, MP3, WMA oder AAC für CD-R und CD-RW) bespielt sind. MP3-Formate müssen mit ISO 9660 Level 1 oder Level 2 erstellt werden. Multisession-CDs können nicht gelesen werden.

Im MP3, WMA oder AAC-Betrieb sind die Begriffe „Folder“ = Album und „Titel“ ausschlaggebend. „Album“ entspricht dem Ordner am PC, „Titel“ der Datei am PC oder einem CD-DA-Titel. Das Gerät sortiert die Alben bzw. die Titel eines Albums nach Namen in alphabetischer Reihenfolge. Wenn Sie eine andere Reihenfolge bevorzugen sollten, ändern Sie den Namen des Titels bzw. Albums und stellen Sie eine Nummer vor den Namen.

Beim Brennen von CD-R und CD-RW mit Audio-Daten können verschiedene Probleme auftreten, die eine störungsfreie Wiedergabe bisweilen beeinträchtigen. Ursache hierfür sind fehlerhafte Software- und Hardware-Einstellungen oder der verwendete Rohling. Falls solche Fehler auftreten, sollten Sie den Kundendienst Ihres CD-Brenner/Brennersoftware-Herstellers kontaktieren oder entsprechende Informationen – z.B. im Internet – suchen.

 Wenn Sie Audio-CDs anfertigen, beachten Sie die gesetzlichen Grundlagen und verstoßen Sie nicht gegen die Urheberrechte Dritter.

 Das Gerät kann CDs mit MP3, WMA, AAC Daten und normale Audio CDs (CD-DA) abspielen. Keine anderen Erweiterungen, wie z.B. *.doc, *.txt, *.pdf usw. benutzen, wenn Audiodateien zu MP3 gewandelt werden. Nicht abgespielt werden können u.a. Musikdateien mit der Endung *.DLF, *.M3U und *.PLS.

 Aufgrund der Vielfalt an unterschiedlicher Encodersoftware kann nicht garantiert werden, dass jede MP3, WMA und AAC Datei störungsfrei abgespielt werden kann.

 Bei fehlerhaften Titeln/Files wird die Wiedergabe beim nächsten Titel/File fortgesetzt.

 Es ist von Vorteil beim Brennen der CD mit niedriger Geschwindigkeit zu brennen und die CD als Single-Session und finalisiert anzulegen.

 Das Gerät schaltet nach ca. 15 Minuten ohne Wiedergabe in den Standbymodus.

9.1.1 Welche Discs Sie verwenden können

Der CD-Player ist mit CD-, CD-R/RW- und MP3-CD Medien kompatibel. Sie können alle hier erwähnten Discs (Disc-Größe 12 cm CDs, Spielzeit 74 min.) mit diesem Gerät abspielen.



Wenn Sie das Gerät transportieren, entfernen Sie die Disc aus dem Laufwerk. Damit vermeiden Sie Beschädigungen am CD-Player und der Disc.



Die Wiedergabequalität bei MP3, WMA oder AAC-CDs ist von der Einstellung der Bitrate und der verwendeten Brenn-Software abhängig.

9.2 CD abspielen

- > Drücken Sie die Taste **MODE** so oft, bis **[CD]** im Display angezeigt wird.
- > Um eine CD einzulegen, drücken Sie die **CD-Auswurf-Taste** auf der Fernbedienung (**2**) oder an der Gerätefront (**15**). Legen Sie die CD mit der Beschriftung nach oben zeigend in die **CD-Lade (14)**. Drücken Sie zum schließen der CD-Lade erneut die CD-Auswurf Taste.



CD mit der bedruckten Seite nach oben vorsichtig einlegen. Vergewissern Sie sich, dass die CD nicht schief sitzt.



Zum Einlegen/Entfernen der CD, diese bitte am Rand anfassen.



Warten Sie mit der Bedienung, bis der Inhalt der CD komplett eingelesen wurde, um sicherzustellen, dass alle benötigten Informationen eingelesen wurden. Besonders bei MP3-CDs kann dieser Vorgang einige Zeit in Anspruch nehmen.

- > Durch Drücken der Taste **Wiedergabe/Pause** können Sie die Wiedergabe starten/pausieren (im Display blinkt die Spielzeit).
- > Mit der Taste **STOP** stoppen Sie die Wiedergabe. Im Display erscheint die Gesamtzahl der Titel.



Stoppen Sie stets vor der Entnahme der CD die Wiedergabe.



Wenn keine Wiedergabe erfolgt, schaltet das DIGITRADIO 451 CD IR nach ca. 15 Minuten in den Standby.

9.2.1 Titel einstellen

- > Mit Hilfe der Tasten **Titelsprung vor/zurück** springen Sie zum jeweils nächsten bzw. vorherigen Titel.

Alternativ:

- > Wählen Sie den Ordner/Titel über **Menü > Durchsuchen** aus.



Das Display zeigt die jeweils eingestellte Titel-Nummer (**F** = Ordner/Album, **T** = Titel)

9.2.2 Schneller Suchlauf

Sie können im laufenden Titel einen schnellen Suchlauf vorwärts oder rückwärts durchführen, um eine bestimmte Stelle zu suchen.



- > Halten Sie die Tasten **Titelsprung vor/zurück** gedrückt, um einen schnellen Vor- bzw. Rücklauf innerhalb des Titels für die Dauer des Gedrückthaltens durchzuführen.

9.2.3 Wiederholfunktion

Sie können auswählen, ob Sie einen Titel, den ganzen Ordner/Album (nur bei MP3, WMA oder AAC CDs) oder alle Stücke der CD wiederholen möchten.

- > Drücken Sie hierzu die Taste **Wiederholung/Shuffle** auf Ihrer Fernbedienung (**7**) wiederholt.



Der angewählte Modus wird im Display angezeigt (**Wiederholung des Titels** , **Wiederholung des Ordner/Album** , **Wiederholung alle Titel** .

- > Um die Funktion wieder Auszuschalten, drücken Sie die Taste **Wiederholung/Shuffle** so oft, bis die Wiederholen-Anzeige nicht mehr angezeigt wird.

Alternativ:

- > Wählen Sie die gewünschte Wiederholfunktion über **Menü > Wiederholen** aus.

9.2.4 Zufällige Wiedergabe

Mit dem Zufallsgenerator können Sie die Titel einer CD in einer beliebig gemischten Reihenfolge abspielen.

- > Drücken Sie bei laufender Wiedergabe die Taste **Wiederholung/Shuffle** auf der Fernbedienung (7) so oft, bis im Display das Zeichen für die Zufallswiedergabe  erscheint.
- > Um die Funktion wieder Auszuschalten, drücken Sie die Taste **Wiederholung/Shuffle** erneut.

Alternativ:

- > Schalten Sie die Zufallswiedergabe über **Menü > Zufallswiedergabe** an/aus.

9.3 Hinweise zur CD

Die CD stets in der Hülle aufbewahren und nur an den Kanten anfassen. Die in Regenbogenfarben schimmernde Oberfläche darf nicht berührt werden und sollte stets sauber sein. Kein Papier oder Klebeband auf die Etikettenseite der Disc kleben. Die CD sollte von praller Sonneneinstrahlung und Wärmequellen wie Heizungen ferngehalten werden.

Ebenfalls darf eine CD nicht in einem direkt in der Sonne geparkten Wagen liegen, da die Innentemperatur im Wagen extrem hoch ansteigen kann. Fingerabdrücke und Staub auf der bespielten Seite mit einem sauberen, trockenen Reinigungstuch reinigen. Es dürfen zum Reinigen von CDs keine Plattenpflegemittel wie Plattenspray, Reinigungsflüssigkeiten, Antistatikspray oder Lösungsmittel wie Benzin, Verdünnung oder sonstige im Handel erhältliche Chemikalien verwendet werden. Hartnäckige Flecken können eventuell mit einem feuchten Fensterleder beseitigt werden. Wischen Sie vom Mittelpunkt zum Rand der Disc. Kreisende Bewegungen beim Reinigen verursachen Kratzer. Diese können zu Fehlern bei der Wiedergabe führen.

10 USB-Wiedergabe Player

Das DIGITRADIO 451 CD IR ist für Musik-Wiedergabe von USB-Speichergeräten mit einer maximalen Stromaufnahme von 1A geeignet. MP3-Formate müssen mit ISO 9660 Level 1 oder Level 2 erstellt werden. Im MP3, WMA oder AAC-Betrieb sind die Begriffe „Folder“ = Album und „Titel“ ausschlaggebend. „Album“ entspricht dem Ordner am PC, „Titel“ der Datei am PC. Das Gerät sortiert die Alben bzw. die Titel eines Albums nach Namen in alphabetischer Reihenfolge. Wenn Sie eine andere Reihenfolge bevorzugen sollten, ändern Sie den Namen des Titels bzw. Albums und stellen Sie eine Nummer vor den Namen.



Das Gerät kann Dateien mit MP3, WMA und AAC Daten abspielen. Keine anderen Erweiterungen, wie z. B. *.doc, *.txt, *.pdf usw. benutzen, wenn Audiodateien zu MP3 gewandelt werden. Nicht abgespielt werden können u.a. Musikdateien mit der Endung *.DLF, *.M3U und *.PLS.



Aufgrund der Vielfalt an unterschiedlicher Encodersoftware kann nicht garantiert werden, dass jede MP3, WMA und AAC Datei störungsfrei abgespielt werden kann.



Bei fehlerhaften Titeln/Files wird die Wiedergabe beim nächsten Titel/File fortgesetzt.



Das Gerät schaltet nach ca. 15 Minuten ohne Wiedergabe in den Standbymodus.

10.1 USB abspielen

> Drücken Sie die Taste **MODE** so oft, bis **[USB]** im Display angezeigt wird.

> Stecken Sie einen USB-Speicher in die USB-Buche (5).



Warten Sie mit der Bedienung, bis der Inhalt des USB-Speichers komplett eingelesen wurde, um sicherzustellen, dass alle benötigten Informationen eingelesen wurden.

> Durch Drücken der Taste **Wiedergabe/Pause** können Sie die Wiedergabe starten/pausieren (im Display blinkt die Spielzeit).

> Mit der Taste **STOP** stoppen Sie die Wiedergabe. Im Display erscheint die Gesamtzahl der Titel.



Stoppen Sie stets vor der Entnahme des USB-Speichers die Wiedergabe.



Wenn keine Wiedergabe erfolgt, schaltet das DIGITRADIO 451 CD IR nach ca. 15 Minuten in den Standby.

10.1.1 Titel einstellen

- > Mit Hilfe der Tasten **Titelsprung vor/zurück** springen Sie zum jeweils nächsten bzw. vorherigen Titel.

Alternativ:

- > Wählen Sie den Ordner/Titel über **Menü > Durchsuchen** aus.



Das Display zeigt die jeweils eingestellte Titel-Nummer (**F** = Ordner/Album, **T** = Titel)

10.1.2 Schneller Suchlauf

Sie können im laufenden Titel einen schnellen Suchlauf vorwärts oder rückwärts durchführen, um eine bestimmte Stelle zu suchen.



- > Halten Sie die Tasten **Titelsprung vor/zurück** gedrückt, um einen schnellen Vor- bzw. Rücklauf innerhalb des Titels für die Dauer des Gedrückthaltens durchzuführen.

10.1.3 Wiederholfunktion

Sie können auswählen, ob Sie einen Titel, den ganzen Ordner/Album oder alle Stücke der wiederholen möchten.

- > Drücken Sie hierzu die Taste **Wiederholung/Shuffle** auf Ihrer Fernbedienung (**7**) wiederholt.



Der angewählte Modus wird im Display angezeigt (**Wiederholung des Titels** , **Wiederholung des Ordner/Album** , **Wiederholung alle Titel** ).

- > Um die Funktion wieder Auszuschalten, drücken Sie die Taste **Wiederholung/Shuffle** so oft, bis die Wiederholen-Anzeige nicht mehr angezeigt wird.

Alternativ:

- > Wählen Sie die gewünschte Wiederholfunktion über **Menü > Wiederholen** aus.

10.1.4 Zufällige Wiedergabe

Mit dem Zufallsgenerator können Sie die Titel einer CD in einer beliebig gemischten Reihenfolge abspielen.

- > Drücken Sie bei laufender Wiedergabe die Taste **Wiederholung/Shuffle** auf der Fernbedienung (**7**) so oft, bis im Display das Zeichen für die Zufallswiedergabe  erscheint.
- > Um die Funktion wieder Auszuschalten, drücken Sie die Taste **Wiederholung/Shuffle** erneut.

Alternativ:

- > Schalten Sie die Zufallswiedergabe über **Menü > Zufallswiedergabe** an/aus.

11 Bluetooth-Wiedergabe

Im Bluetooth-Modus können Sie Musik von einem verbundenen Smartphone oder Tablet über die Lautsprecher des DIGITRADIO 451 CD IR wiedergeben. Hierzu müssen zuerst beide Geräte miteinander „gekoppelt“ werden.

11.1 Bluetooth-Betrieb einschalten

- > Drücken Sie die Taste **MODE** so oft, bis **[Bluetooth Audio]** im Display angezeigt wird.



Beim erstmaligen Nutzen der Bluetoothfunktion muss zuerst ein externes Gerät (z. B. Smartphone/Tablet) mit dem Radio gekoppelt werden.



Wurde bereits ein externes Gerät gekoppelt, welches sich in Reichweite befindet, wird die Verbindung automatisch hergestellt. Je nach verbundenem Gerät, startet die Musikwiedergabe eventuell automatisch.

11.2 Externes Gerät koppeln

Um ein externes Gerät, z. B. ein Smartphone oder Tablet mit dem DIGITRADIO 451 CD IR zu koppeln, gehen Sie folgendermaßen vor:

- > Starten Sie den Bluetooth-Modus, wie unter Punkt 11.1 beschrieben.
- > Über **Menü > Bluetooth einrichten** können Sie den Koppelvorgang im Radio starten.
- > Starten Sie nun an Ihrem externen Gerät die Suche nach Bluetooth-Geräten in der Nähe. Eventuell müssen Sie die Bluetooth-Funktion an Ihrem externen Gerät erst aktivieren.



Wie Sie die Bluetooth-Funktion an Ihrem externen Gerät aktivieren und eine Suche durchführen, entnehmen Sie bitte der Bedienungsanleitung Ihres externen Gerätes.



Während des Koppel-Vorganges sollten sich beide Geräte innerhalb von 10cm befinden.

- > In der Liste der gefundenen Bluetooth Geräte an Ihrem externen Gerät sollte nun der Eintrag **DIGITRADIO 451 CD IR** erscheinen. Tippen Sie darauf, um den Koppel-Vorgang abzuschließen. Ist der Koppelvorgang erfolgreich abgeschlossen wird **[Verbunden]** im Display angezeigt.



Je nach Bluetooth-Protokoll Ihres externen Gerätes, können Sie die Musikwiedergabe über die Wiedergabetasten steuern.

Wiedergabe/Pause - Taste **Wiedergabe/Pause**

Nächster Titel - Taste **Titelsprung vor**

Titel von Anfang - Taste **Titelsprung zurück**

Suchlauf zurück - Taste **Zurückspulen** halten

Suchlauf vor - Taste **Vorspulen** halten

Bluetooth-Lautstärke - **VOLUME**/ **Drehknopf** am Gerät oder die Wipp-Taste **VOL+/-** der Fernbedienung



Alternativ können Sie die Wiedergabesteuerung der Musik-App Ihres externen Gerätes verwenden.



Über das **Menü > Details anzeigen** können Sie sich Informationen zum Bluetooth des DIGITRADIO 451 CD IR, dem verbundenen Gerät sowie eine Liste der gekoppelten Geräte anzeigen lassen sowie die Verbindung zu einem der gekoppelten Geräte herstellen.

11.3 Koppelung aufheben

Um eine aktive Koppelung aufzuheben, müssen Sie diesen Vorgang in Ihrem externen Gerät durchführen.



Wie Sie die Bluetooth-Funktion an Ihrem externen Gerät aktivieren und eine Suche durchführen, entnehmen Sie bitte der Bedienungsanleitung Ihres externen Gerätes.



Anschließend können Sie ein neues Gerät koppeln, wie unter Punkt 11.2 beschrieben.

12 Internetradio

Das DIGITRADIO 451 CD IR ist mit einem Internet-Radio Empfänger ausgestattet. Um Internet-Radio Stationen/Sender empfangen zu können, benötigen Sie eine Internetverbindung über einen WLAN-Router zu einem Drahtlosnetzwerk. Wie Sie eine Internetverbindung einrichten, lesen Sie im Punkt 15.2.

> Drücken Sie die Taste **MODE** so oft, bis **[Internet Radio]** im Display angezeigt wird.



Starten Sie zum ersten Mal den Internet-Radio Betrieb, ohne dass eine WLAN-Verbindung bei der Erstinstallation konfiguriert wurde, erscheint der Suchlauf Assistent, welcher Ihnen alle in Reichweite befindlichen WLAN-Stationen anzeigt. Wählen Sie das Ihnen bekannte WLAN-Netz mit der Taste **OK** aus, und geben Sie das entsprechende Passwort über die eingeblendete Tastatur ein (WPS überspringen). Wählen Sie anschließend **OK** und drücken Sie die Taste **OK**. War das Passwort korrekt, wird nun eine Verbindung zu diesem Netzwerk hergestellt. Ob eine Verbindung besteht, erkennen Sie an den Signalbalken  in der Statusleiste des Displays. Um die Eingabe abzubrechen, wählen Sie **CANCEL** und drücken Sie die Taste **OK**. Haben Sie sich vertippt, können sie den zuletzt eingegebenen Buchstaben mit **BKSP** löschen.

12.1 Zuletzt gehört

> Wählen Sie **MENU > Zuletzt gehört**, um eine Liste mit den zuletzt wiedergegebenen Sendern anzuzeigen.

> Wählen Sie mit den **Pfeiltasten auf/ab** einen Sender und geben Sie ihn mit **OK** wieder.

12.2 Senderliste

> Drücken Sie die Taste **MENU** und wählen Sie **Senderliste**.



Unter **Senderliste** werden alle Internet-Radiostationen in verschiedenen Kategorien unterteilt angezeigt. Außerdem haben Sie hier Zugriff auf Ihre **Favoriten**.

> Wählen Sie anhand einer Kategorie/Land/Genre einen Sender und drücken Sie die Taste **OK**.

12.3 Favoriten hinzufügen

> Halten Sie die Taste **PRESET** am Gerät gedrückt, bis **[Voreinst. speichern]** im Display erscheint. Hier können Sie nun mit dem **SCROLL&SELECT Drehregler** oder den **Pfeiltasten auf/ab** auf der Fernbedienung einen von 30 Favoritenspeicherplätzen wählen. Drücken Sie zum Speichern des Senders die Taste **OK**, wenn sich die Markierung auf dem gewünschten Favoritenspeicherplatz befindet. Im Display erscheint **[gespeichert]**.

Alternativ:

> Halten Sie eine der **Zifferntasten 1...6** am Gerät oder **1...12** auf der Fernbedienung gedrückt, um einen Sender auf eine der entsprechenden Zifferntasten zu speichern.



Um Zusätzliche Informationen zum aktuell wiedergegebenen Sender zu erhalten, drücken Sie die Taste **INFO**.

12.4 Favoriten abrufen

> Drücken Sie kurz die Taste **PRESET** am Gerät und wählen Sie mit den **SCROLL&SELECT Drehregler** oder den **Pfeiltasten auf/ab** auf der Fernbedienung einen Sender aus der Senderpeicher-Liste. Durch Drücken der Taste **OK** wird der Sender wiedergegeben.

Alternativ:

> Drücken Sie eine der **Zifferntasten 1...6** am Gerät oder **1...12** auf der **Fernbedienung**, um den Sender direkt zu wählen.

13 Spotify Connect

Verwende dein Smartphone, Tablet oder deinen Computer als Fernbedienung für Spotify.

Auf spotify.com/connect erfährst du mehr.



Die Spotify Software unterliegt dritt-Anbieter Lizenzen, die Sie hier finden:

<http://www.spotify.com/connect/third-party-licenses>

14 Erweiterte Funktionen

14.1 Sleptimer

Durch den Sleptimer können Sie das DIGITRADIO 451 CD IR nach einer eingestellten Zeit automatisch in Standby schalten lassen.

- > Über **Menü > Hauptmenü > Sleep** können Sie mit dem **SCROLL&SELECT Drehregler** sowie den Tasten **▲** oder **▼** der Fernbedienung in Schritten von **Sleep aus, 15, 30, 45, 60** Minuten den Zeitraum einstellen, nach dem sich das Gerät in jeder Betriebsart in Standby schaltet.

Alternativ:

- > Drücken Sie mehrmals die Taste **SLEEP (20)** auf der Fernbedienung.



In der Statusleiste des Displays erscheint ein Mond-Symbol mit der noch zur Verfügung stehenden Zeit, bis sich das DIGITRADIO 451 CD IR in Standby schaltet.

14.2 Wecker

> Über **Menü > Hauptmenü > Wecker** können Sie die Weckereinstellungen aufrufen.

Alternativ:

> Drücken Sie die Taste **WECKER 1/2 (17, 18)** auf der Fernbedienung, um direkt in die Weckereinstellungen zu gelangen.

14.2.1 Weckzeit einstellen

Die Weckfunktion können Sie erst nutzen, wenn die korrekte Uhrzeit eingestellt worden ist. Je nach Konfiguration geschieht das automatisch oder muss manuell eingestellt werden. Weitere Infos hierzu unter Punkt 15.3.

> Wählen Sie einen der Weckzeit-Speicher **Wecker 1** oder **Wecker 2** aus und stellen Sie Punkt für Punkt die gewünschten Werte ein.

Wiederholung Wählen Sie zwischen **Aus, Täglich, Einmal, Wochenende** (SA-SO), **Werktage** (MO-FR).

Uhrzeit Stellen Sie die Uhrzeit ein, zu der Sie geweckt werden möchten.
Ist unter Wiederholung einmal ausgewählt, wird zudem das Datum abgefragt.

Modus Wählen Sie die Quelle aus, mit der Sie geweckt werden möchten. Zur Auswahl stehen **Summer, Internet Radio, Digitalradio (DAB)** oder **FM**.

Programm Wählen Sie aus, ob von der zuvor eingestellten Quelle das **Zuletzt gehörte** oder einer der **Favoritenspeicher** wiedergegeben werden soll.
Sollten nicht alle Favoritenspeicher zur Auswahl stehen, so programmieren Sie den Wecker bitte während sich das Radio im gewünschten Modus befindet.

Lautstärke Wählen Sie die Lautstärke, mit der Sie geweckt werden wollen.

Speichern Erst mit diesem Speichern werden die zuvor eingestellten Werte übernommen.



Der Wecker ist aktiv, sofern Sie die Wecker in der ersten Einstellung **Wecker > [Ein]**-geschaltet wurde. In der Statusleiste erscheint daraufhin ein Wecker-Symbol mit der entsprechenden Ziffer des aktiven Weckers . In der Einstellung **Aus** wird der Wecker zur eingestellten Zeit nicht aktiv.

14.2.2 Wecker nach Alarm ausschalten

> Drücken Sie die Taste **Ein/Standby**, um den Wecker auszuschalten.



Im Display erscheint **[Alarm aus]** und es wird das Wecksymbol weiterhin eingeblendet, wenn die Weckerwiederholung auf Täglich, Wochenende, oder Werkstage eingestellt ist.

14.2.3 Wecker ausschalten/deaktivieren oder einschalten/aktivieren

> Wählen Sie wie unter 14.2.1 beschrieben den Weckerspeicher **Wecker 1** oder **Wecker 2** aus, den Sie ausschalten/deaktivieren oder einschalten/aktivieren möchten.

> Stellen Sie zum Ausschalten/Deaktivieren den Punkt **[Wiederholung]** auf **[Aus]** bzw. die gewünschte Wiederholung ein, um einen programmierten Wecker wieder einzuschalten/aktivieren.



Die Änderung wird erst durch Anwahl des Punktes **[Speichern]** übernommen.



Die Einstellungen des Weckers bleiben erhalten, sodass dieser zu einem späteren Zeitpunkt einfach wieder eingeschaltet/aktiviert werden kann.

14.2.4 Schlummer-Funktion

Drücken Sie die Taste **Schlummern** (Snooze) auf der Fernbedienung (**19**), um die Schlummer-Funktion zu aktivieren. Alternativ können Sie auch den **SCROLL&SELECT/SNOOZE Drehregler** drücken.



Die Schlummer-Zeit kann durch mehrmaliges Drücken der entsprechenden Taste verlängert werden.

15 Systemeinstellungen

Die Systemeinstellungen gelten für alle Quellen gleichermaßen.

> Um in die Systemeinstellungen zu gelangen, drücken Sie die Taste **MENU** und wählen Sie **> Systemeinstellungen**.

15.1 Equalizer

Um den Klang des DIGITRADIO 451 CD IR anzupassen, steht Ihnen der Equalizer mit den voreingestellten Abstimmungen **Normal** und **MeinEQ** zur Verfügung.

> Über **MENU > Hauptmenü > Systemeinstellungen > Equalizer** können Sie die Equalizereinstellungen aufrufen.

> Wählen Sie die gewünschte Equalizereinstellung aus und drücken Sie die Taste **OK**.



Ein * markiert die aktuelle Auswahl/Einstellung.

15.1.1 MeinEQ

Wählen Sie den Eintrag **Meine EQ-Einstellung**, um den Bass und die Höhen einzustellen.

> Ändern Sie den Wert durch Drücken der **Pfeiltasten ▲ / ▼**. Drücken Sie anschließend zum Speichern die Taste **OK**.

> Wählen Sie die Equalizer-Einstellung **MeinEQ**, um den Ton mit diesen Voreinstellungen zu hören.

15.2 Interneteinstellungen

- > Über **MENU > Hauptmenü > Systemeinstellungen > Interneteinstellungen** können Sie die Netzwerkeinstellungen aufrufen und konfigurieren.

15.2.1 WLAN-Verbindung einrichten

Zur Konfiguration der Netzwerkverbindung per WLAN haben Sie die Möglichkeit den Netzwerkassistenten zu nutzen oder diese manuell vorzunehmen.

15.2.1.1 Konfiguration per Netzwerkassistent

- > Wählen Sie **[Netzwerkassistent]**, um diesen zu starten.



Der Netzwerkassistent sucht nun alle in Reichweite befindlichen WLAN-Netze und zeigt Ihnen diese an.

- > Wählen Sie das Ihnen bekannte WLAN-Netz aus und anschließend die bevorzugte Verbindungsmethode.
[Taste drücken] WPS-Funktion starten (beachten Sie hierzu die Vorgehensweise Ihres Routers)
[PIN] WPS-Funktion mit PIN starten (beachten Sie hierzu die Vorgehensweise Ihres Routers)
[WPS überspringen] Netzwerkschlüssel manuell eingeben (die Eingabe ist nur einmalig erforderlich)



Nach Auswahl von **[WPS überspringen]** können Sie das Passwort über die eingeblendete Tastatur eingeben. Wählen Sie anschließend das Feld **[OK]**. War das Passwort korrekt, wird nun eine Verbindung zu diesem Netzwerk hergestellt. Ob eine Verbindung besteht, erkennen Sie an den Signalbalken  in der Statusleiste des Displays.

15.2.1.2 Konfiguration per WPS-Funktion

Hierdurch wird eine direkte Verbindung zum Router hergestellt. Eine Auswahl und/oder Eingabe von WLAN-Netz (SSID) und Passwort ist nicht nötig.

- > Starten Sie die WPS-Funktion an Ihrem Router gemäß dessen Bedienungsanleitung.
- > Wählen Sie anschließend **[PBC Wlan Aufbau]**, um den Verbindungsvorgang zu starten.



Bitte beachten Sie die Displayeinblendungen. Der Verbindungsvorgang ist im Regelfall nach einigen Sekunden abgeschlossen und die WLAN-Verbindung kann nun genutzt werden.

15.2.1.3 Manuelle Konfiguration

- > Wählen Sie **[Manuelle Einstellungen]** und anschließend **[Drahtlos]** um die manuelle Konfiguration zu starten.
- > Wählen Sie nun aus, ob Sie die IP-Adresse, Gateway usw. von Ihrem Router automatisch abrufen lassen (**DHCP aktiv**) oder diese manuell eingeben (**DHCP inaktiv**) möchten.



Bitte beachten Sie, dass das automatische Abrufen der IP-Adresse, Gateway, Subnetzmaske nur funktioniert, wenn die DHCP-Funktion in Ihrem Router aktiviert ist.

- > Geben Sie nacheinander die IP-Adresse, Subnetzmaske, Gateway-Adresse, Primärer DNS und ggf. Sekundärer DNS mit Hilfe der **Pfeiltasten** auf der Fernbedienung ein. Bestätigen Sie jeden eingestellten Wert mit der Taste **OK**.
- > Geben Sie nun den Namen (SSID) Ihres WLAN-Netztes mit der virtuellen Tastatur ein und bestätigen Sie durch Auswahl von **OK**.
- > Wählen Sie aus, ob Ihr WLAN-Netz **Offen**, per **WEP** oder per **WPA/WPA2** verschlüsselt ist und bestätigen Sie den nachfolgenden Punkt.
- > Geben Sie abschließend nun noch mit der virtuellen Tastatur Ihr WLAN-Passwort ein und bestätigen Sie durch Auswahl von **OK**, um den Verbindungsvorgang zu starten.



Im Regelfall kann nach einigen Sekunden die WLAN-Verbindung genutzt werden.

15.2.2 Einstellungen anzeigen

- > Wählen Sie **[Einstellungen anzeigen]** aus, um sich die aktuellen Netzwerkeinstellungen anzeigen zu lassen.

15.2.3 NetRemote PIN-Setup

Unter gewissen Voraussetzungen mag es erforderlich sein, die Verbindung zum Radio mit einer PIN zu sichern.

- > Geben Sie unter **[NetRemote PIN-Setup]** eine 4 stellige PIN ein.

15.2.4 Netzwerkprofil löschen

Verwenden Sie diesen Menüpunkt um eine bestehende Verbindung zu einem WLAN zu beenden und die vorgenommenen Einstellungen zu löschen. Wenn Sie das Gerät erneut mit diesem Netzwerk verbinden möchten, müssen Sie alle Einstellungen erneut vornehmen.

15.2.5 WLAN-Verbindung in Standby deaktivieren

- > Halten Sie nach dem Ausschalten des Radios **Ein/Standby** für einen kurzen Moment gedrückt, um die WLAN-Verbindung im Standby abzuschalten.



Beachten Sie, dass das WLAN nur für diese Standbyphase deaktiviert und bei dem nächsten Einschalten des Radios die WLAN-Verbindung automatisch wieder hergestellt wird.

15.3 Zeiteinstellungen

- > Über **MENU > Hauptmenü > Systemeinstellungen > Zeit und Datum** können Sie die Einstellungen bezüglich Uhrzeit und Datum aufrufen und konfigurieren.

15.3.1 Manuelle Zeit/Datumseinstellung

- > Wählen Sie **[Zeit/Datumseinstellung]**, um die Uhrzeit und das Datum manuell einzustellen.
- > Ändern Sie mit den Pfeiltasten **▲** oder **▼** einen Wert und bestätigen Sie ihn durch Drücken der Taste **OK**.



Nach jedem Drücken der Taste **OK** springt die Markierung auf den nächsten Wert.

15.3.2 Aktualisierungseinstellungen

- > Wählen Sie unter **[Aktualisierungseinstellung]** aus, ob die Aktualisierung von Uhrzeit und Datum automatisch über Digitalradio **[Aktualisieren von DAB]**, über UKW **[Aktualisieren von FM]**, über Internet **[Aktualisieren von NET]** oder ob **[Keine Aktualisierung]** stattfinden soll.



Bei Auswahl **[Keine Aktualisierung]** muss das Datum und die Uhrzeit manuell eingestellt werden.



Haben Sie **[Aktualisierung von NET]** gewählt, müssen Sie die Zeitzone **[Zeitzone einstellen]** wählen, damit die Uhrzeit korrekt dargestellt wird und festlegen, ob zum Zeitpunkt der Einstellung die Sommerzeit **[Sommerzeit?]** aktuell ist.

15.3.3 Format einstellen

- > Unter **[Format einstellen]** können Sie auswählen, ob die Uhrzeit im **12** oder **24** Stundenformat angezeigt werden soll.

15.4 Displaybeleuchtung

- > Über **MENU > Hauptmenü > Systemeinstellungen > Beleuchtung** können Sie die Einstellungen zur Displaybeleuchtung aufrufen.
- > Wählen Sie **[Betrieb]** oder **[Standby]**, um die Einstellung für den Betrieb oder den Standby vorzunehmen.
- > Sie können nun die Helligkeit in drei Schritten von **Hoch, Medium** bis **Niedrig** einstellen oder mit **Aus** (nur Standby) abschalten.

15.5 Sprache

- > Über **MENU > Hauptmenü > Systemeinstellungen > Sprache** können Sie die bevorzugte Menüsprache auswählen.

15.6 Werkseinstellung

- > Rufen Sie das **MENU > Hauptmenü > Systemeinstellungen > Werkseinstellung** auf, um Ihr DIGITRADIO 451 CD IR auf den Auslieferungszustand zurückzusetzen.



Bitte beachten Sie, dass in diesem Fall sämtliche von Ihnen vorgenommenen Einstellungen (z. B. gespeicherte Sender und Favoriten) verloren gehen und anschließend erneut durchgeführt werden müssen, um das Radio wie gewohnt nutzen zu können.

- > Wenn Sie das Radio tatsächlich zurücksetzen möchten, wählen Sie in der erscheinenden Sicherheitsabfrage **[JA]** aus oder brechen Sie den Vorgang mit **[NEIN]** ab.



Nach Abschluss der Werkseinstellungen startet das Radio mit der Abfrage der Ersteinrichtung (siehe Punkt 5).

15.7 Software Update

Von Zeit zu Zeit werden eventl. Softwareupdates bereitgestellt, die Verbesserungen oder Fehlerbehebungen beinhalten können. Das DIGITRADIO 451 CD IR ist somit immer auf dem neuesten Stand.

- > Rufen Sie **MENU > Hauptmenü > Systemeinstellungen > Software update** auf.



Schalten Sie das DIGITRADIO 451 CD IR während dem Updateprozess nicht aus!



Beachten Sie die Hinweise, die mit dem Softwareupdate mitgeliefert werden.

15.8 SW-Info

- > Lassen Sie sich unter **MENU > Hauptmenü > Systemeinstellungen > Info** die aktuell im Gerät befindliche SW-Version anzeigen.

16 Reinigen



Um die Gefahr eines elektrischen Schlags zu vermeiden, dürfen Sie das Gerät nicht mit einem nassen Tuch oder unter fließendem Wasser reinigen. Netzstecker vor Reinigung ziehen!



Sie dürfen keine Scheuerschwämme, Scheuerpulver und Lösungsmittel wie Alkohol, Benzin, Spiritus, Verdünnungen usw. verwenden; sie könnten die Oberfläche des Gerätes beschädigen.



Keine der folgenden Substanzen verwenden: Salzwasser, Insektenvernichtungsmittel, Chlor- oder säurehaltige Lösungsmittel (Salmiak).



Reinigen Sie das Gehäuse mit einem weichen, mit Wasser angefeuchteten Tuch.



Das Display nur mit einem weichen Baumwolltuch reinigen. Baumwolltuch gegebenenfalls mit geringen Mengen nicht-alkalischer, verdünnter Seifenlauge auf Wasserbasis verwenden.



Mit dem Baumwolltuch sanft über die Oberfläche reiben, bis diese vollständig trocken ist.

17 Fehler beseitigen

Wenn das Gerät nicht wie vorgesehen funktioniert, überprüfen Sie es anhand der folgenden Tabellen.

17.1 Allgemeine Probleme

Symptom	Mögliche Ursache/Abhilfe
Gerät lässt sich nicht einschalten.	Das Gerät wird nicht mit Strom versorgt. Schließen Sie den Netzstecker richtig an die Netzsteckdose an. Ggf. andere Steckdose wählen.
Es ist kein Ton zu hören.	Erhöhen Sie die Lautstärke. Ggf. ist die falsche Quelle gewählt worden. Eventl. Tonstummenschaltung aktiv?
Das Display schaltet sich nicht ein.	Gerät ausschalten, kurz vom Netz trennen, Gerät einschalten.
Es ist ein Störrauschen zu hören.	In der Nähe des Geräts sendet ein Mobiltelefon oder ein anderes Gerät störende Radiowellen aus. Entfernen Sie das Mobiltelefon oder das Gerät aus der Umgebung des Geräts.
Es treten andere Bedienungsstörungen, laute Geräusche oder eine gestörte Display-Anzeige auf.	Elektronische Bauteile des Geräts sind gestört. Ziehen Sie den Netzstecker. Lassen Sie das Gerät ca. 10 Sekunden von der Stromquelle getrennt. Schließen Sie das Gerät erneut an.

17.2 Probleme mit der Fernbedienung

Symptom	Mögliche Ursache/Abhilfe
Die Fernbedienung funktioniert nicht.	Batterien falsch eingelegt oder schwach. Überprüfen Sie die Polarität. Wechseln Sie die Batterien.
	IR-Verbindung unterbrochen. Entfernen Sie Objekte, die sich zwischen Fernbedienung und Gerät befinden.
	Abstand zu groß. Max. Entfernung zum Gerät: ca. 4 Meter

DE

EN

FR

NL

17.3 Probleme mit dem Radio

Symptom	Mögliche Ursache/Abhilfe
Es wird kein Radiosender empfangen.	Das Gerät befindet sich nicht im Radio-Modus. Taste MODE drücken und DAB oder FM wählen.
Es wird kein DAB Signal empfangen.	Überprüfen Sie, ob in der Region DAB-Empfang möglich ist. Richten Sie die Antenne neu aus. Probieren Sie, andere Sender zu empfangen. Führen Sie einen Suchlauf durch.
Der Ton ist schwach oder von schlechter Qualität.	Andere Geräte, z. B. Fernseher stören den Empfang. Stellen Sie das Gerät weiter entfernt von diesen Geräten auf.
	Die Antenne ist falsch ausgerichtet. Verändern Sie die Position/Ausrichtung der Antenne

17.4 Probleme mit dem externen Eingang

Symptom	Mögliche Ursache/Abhilfe
Kein Ton vom externen Eingang (AUX).	Ist das externe Gerät korrekt Verbunden?
	Ist AUX als Eingangsquelle angewählt?
	Wurde die Wiedergabe am externen Gerät gestartet und wurde die Ausgangslautstärke eingestellt?



Wenn Sie die Störung auch nach den beschriebenen Überprüfungen nicht beheben können, nehmen Sie bitte Kontakt mit der technischen Hotline auf (Info's hierzu auf Seite 13).

17.5 Probleme mit dem CD-Player

Symptom	Mögliche Ursache/Abhilfe
Die CD wird nicht wiedergegeben oder springt bei der Wiedergabe weiter.	Das Gerät befindet sich nicht im CD-Modus. Falsche CD eingelegt.
	Die CD ist falsch eingelegt. Legen Sie die CD mit der beschrifteten Seite nach oben ein.
	Die CD ist verschmutzt oder defekt. Reinigen Sie die CD, verwenden Sie eine andere CD.
	Im CD-Fach hat sich Feuchtigkeit niedergeschlagen. Entnehmen Sie die CD und lassen Sie das CD-Fach ca. 1 Stunde trocknen.
	Die Spielzeit der CD beträgt mehr als 74 Minuten.
Der Ton setzt aus.	Die Lautstärke ist zu hoch eingestellt. Regeln Sie die Lautstärke herunter.
	Die CD ist beschädigt oder verschmutzt. Reinigen Sie die CD oder ersetzen Sie sie.
	Das Gerät ist Vibrationen ausgesetzt. Stellen Sie das Gerät an einem vibrationsarmen Ort auf.

DE

EN

FR

NL

18 Technische Daten

Empfangswege	DAB/DAB+, UKW, CD, AUX-Analog, USB, Bluetooth, Internetradio, Spotify, Podcast
Lautsprecher	2 x 15W rms Breitband
Frequenzen	DAB: Band III 174 - 240 MHz UKW: 87,5 - 108 MHz Bluetooth: 2.402 - 2.480GHz (4dBm) WIFI: 2.412 - 2.472GHz, 5.150 - 5.725GHz (16dBm)
Stromversorgung	Netzteil-Eingang: AC 100-240V ~ 50/60Hz Netzteil-Ausgang DC 12V, 2A
Stromaufnahmen	Betrieb: 24W max. Standby: <2W
Anschlüsse	Analog Audio-In 3,5mm Klinke Kopfhöreranschluss USB-Buchse
Favoritenspeicherplätze	DAB/DAB+: 12 UKW: 12
Umgebungsbedingungen	Arbeitstemperatur: 0° - 40°C Relative Luftfeuchtigkeit: <90%
Abmessungen mm (BxTxH)	375 x 187 x 150

Instruction manual

DIGITRADIO 451 CD IR



TechniSat

1 Contents

1	Contents	58
2	Important notes	62
2.1	Safety.....	62
2.2	Intended use.....	64
2.3	Disposal.....	64
2.4	Legal notices.....	66
2.5	Service information.....	67
3	Figures and description	68
4	Description of the DIGITRADIO 451 CD IR	73
4.1	Scope of delivery.....	73
4.2	Features of the DIGITRADIO 451 CD IR.....	73
4.3	Preparing the DIGITRADIO 451 CD IR for operation.....	73
4.3.1	Inserting batteries in the remote control.....	73
4.3.2	Connecting to the mains.....	74
4.3.3	Aligning the telescopic antenna.....	74
4.3.4	Using Headphones.....	75
4.4	General device functions.....	75
4.4.1	Switching on the device.....	75
4.4.2	Switching off the device.....	75
4.4.3	Source selection.....	76
4.4.4	Adjusting the volume.....	76
4.4.5	Activating the mute function.....	76
4.4.6	Menu operation.....	76
4.5	Displays.....	77
4.5.1	Accessing displays.....	78
5	Initial set-up	79
6	The DAB function	80

6.1	DAB radio reception	80
6.1.1	Scanning	80
6.1.2	Selecting a station	80
6.1.3	Saving DAB stations.....	81
6.1.4	Selecting programmed stations.....	81
6.1.5	Deleting a saved memory slot.....	81
6.1.6	Signal strength	82
6.1.7	Adjusting the volume	83
6.1.8	Deleting inactive stations.....	83
6.1.9	Station sequence	83
7	FM mode	84
7.1	Switching on FM radio mode	84
7.2	FM reception with RDS information.....	84
7.3	Manual station scan.....	84
7.4	Automatic station scan	85
7.5	Setting mono/stereo.....	85
7.6	Saving FM stations.....	86
7.7	Selecting programmed stations.....	86
7.8	Deleting a saved memory slot.....	86
8	Audio input	87
9	CD/MP3 player	88
9.1	General information on CDs/MP3 CDs.....	88
9.1.1	Discs you can use.....	89
9.2	Playing CDs.....	89
9.2.1	Picking a track.....	90
9.2.2	Quick search	90
9.2.3	Repeat function.....	90
9.2.4	Random playback.....	91
9.3	CD advice	91

10	USB player	92
10.1	Playing from a USB.....	92
10.1.1	Picking a track.....	93
10.1.2	Quick search.....	93
10.1.3	Repeat function.....	93
10.1.4	Random playback.....	94
11	Bluetooth playback	94
11.1	Switching to Bluetooth mode.....	94
11.2	Pairing an external device.....	95
11.3	Cancelling pairing.....	95
12	Internet radio	96
12.1	Last listened to.....	96
12.2	Station list.....	97
12.3	Adding favourites.....	97
12.4	Retrieving favourites.....	97
13	Spotify Connect	98
14	Other functions	98
14.1	Sleep timer.....	98
14.2	Alarm.....	99
14.2.1	Setting the time of the alarm.....	99
14.2.2	Switching off the alarm after it has gone off.....	100
14.2.3	Turning off/disabling the alarm or turning on/enabling the alarm.....	100
14.2.4	Snooze function.....	100
15	System settings	101
15.1	Equaliser.....	101
15.1.1	MyEQ.....	101
15.2	Internet settings.....	102
15.2.1	Setting up a wireless connection.....	102

15.2.1.1	Network wizard configuration	102
15.2.1.2	Configuration via WPS function	102
15.2.1.3	Manual Configuration	103
15.2.2	Display settings.....	103
15.2.3	NetRemote PIN setup	103
15.2.4	Deleting a network profile.....	103
15.2.5	Disabling wireless connection in standby.....	104
15.3	Time settings.....	104
15.3.1	Setting the time/date manually.....	104
15.3.2	Update settings.....	104
15.3.3	Set format.....	104
15.4	Display backlight.....	105
15.5	Language	105
15.6	Factory settings	105
15.7	Software update	105
15.8	SW info.....	105
16	Cleaning.....	105
17	Troubleshooting.....	107
17.1	General problems.....	107
17.2	Problems with the remote control.....	107
17.3	Problems with the radio	108
17.4	Problems with the external input.....	108
17.5	Problems with the CD player.....	109
18	Technical data	110

2 Important notes

Please observe the following instructions to minimise any safety hazards, prevent damage to the TV, and help protect the environment. Please read all the safety instructions carefully and store them for future reference. Always observe all warnings and information in this quick start guide and on the rear of the device.



Warning - indicates an important note which you must always observe in order to avoid problems with the television, loss or misuse of data or unwanted operation.



Tip - indicates a note about the function described, as well as other functions associated with it, and any others to be observed with reference to the respective place in the instruction manual.

2.1 Safety



For your own protection you should read the safety notes carefully before using your DIGITRADIO 451 CD IR. The manufacturer accepts no liability for damage caused by improper handling and by non-observance of the following safety precautions:



Do not open the device under any circumstances! Touching parts that conduct voltages can be fatal!



Any necessary repairs should only be carried out by qualified personnel.



Only operate the device in a temperate climate.



In the event of extended transportation in cold conditions and subsequently changing to warm rooms, do not switch on immediately. Wait for the temperature to equalise.

















Do not expose the device to dripping or sprayed water. If water has penetrated the device, switch it off and inform the service department.



Do not expose the device to heat sources that heat the device over and above normal use.



During thunderstorms, you must disconnect the device from the mains socket. Overvoltage can damage the TV.

-  In the event of an obvious device defect, generation of an odour or smoke, significant malfunctions, or damage to the housing, switch off the device and notify the service department.
-  Only connect the radio to mains voltage at 100V-240 V~, 50/60 Hz. Never try to operate the radio at a different voltage.
-  The device may only be connected after the installation has been completed according to regulations.
-  If other damage is evident on the device, it must not be put into operation.
-  When disconnecting the power supply unit from the socket, pull the power supply unit - not the cable.
-  Do not operate the device near to a bath or swimming pool, or where water may splash onto it.
-  Never attempt to repair a defective device yourself. Always contact one of our customer service locations.
-  Foreign objects, e.g. needles, coins, etc., must not be allowed to fall into the interior of the device. Do not touch the connection contacts with metal objects or your fingers. This may cause a short circuit.
-  Do not place objects or naked flame sources such as lighted candles on the device.
-  Never allow children to use the device unsupervised.
-  The device is still connected to the mains when in standby mode.
-  This device is not intended for use by persons (including children) with reduced physical, sensory or mental capabilities or lack of experience and/or knowledge unless they are supervised by a person responsible for their safety or have received instructions from that person on how to use the device.
-  Children must be supervised to ensure that they do not play with the device.
-  It is forbidden to make changes to the device.
-  Damaged devices or accessories must not be used.

2.2 Intended use

Please read this instruction manual carefully. This is the only way to operate your device safely and correctly. Keep the instruction manual in a safe place for use at a later date.

The device is designed to receive DAB+/FM radio broadcasts, music/MP3 CDs, USB and Bluetooth, and Internet streams. The device has been designed for private use and not for commercial purposes.

2.3 Disposal

The packaging material used for your device consists entirely of recyclable materials. Please sort the components appropriately, and dispose of them in line with your local waste disposal regulations. This product is identified according to Directive 2012/19/ EU on Electrical and Electronic Waste (WEEE) and, at the end of its service life, must not be disposed of with normal domestic waste. It must be taken to a collection point for recycling electrical and electronic devices.

The  symbol on the product, the instruction manual or the packaging indicates this.

The materials used can be re-used in accordance with their labelling. An important contribution is made to our environment by recycling, the recovery of materials or other kinds of recycling for old devices.



Please ask local authorities for the location of the relevant disposal point. Ensure that flat batteries/rechargeable batteries and electronic waste are not disposed of with household waste, but are disposed of properly (returned to specialist dealers, hazardous waste).



Batteries/rechargeable batteries may contain toxic substances that are hazardous to health and the environment. Batteries/rechargeable batteries are subject to the European Directive 2006/66/EC. They must not be disposed of with normal household waste.



Disposal Instructions:

Disposal of packaging:

Your new device was protected by packaging on its way to you. All materials used are environmentally-friendly and recyclable. Please collaborate and dispose of the packaging in an environmentally-friendly way. Please contact your dealer or local waste disposal centre for current disposal instructions.



Risk of suffocation! Keep packaging and parts of packaging away from children. Risk of suffocation from films and other packaging materials.

Device disposal:

Old devices are not worthless. Valuable raw materials can be extracted from them by disposing of them in an environmentally-friendly way. Contact your local recycling centre for information about the correct way of disposing of your device. Prior to disposal of the device, remove the batteries/rechargeable batteries contained therein.

DE

EN

FR

NL

2.4 Legal notices



TechniSat hereby declares that the radio equipment type DIGITRADIO 451 CD IR conforms with directive 2014/53/EU. The full text of the EU conformity declaration is available at the following Internet address:

<http://konf.tsat.de/?ID=22453>



TechniSat is not liable for damage caused by external influences, wear and tear or improper use, unauthorised repairs, modifications or accidents.



Subject to change for amendments and printing errors. Last updated 09/19. Duplication and reproduction only with the publisher's approval. You can find the current version of the manual in PDF format in the download area of the TechniSat home page at www.technisat.com.



DIGITRADIO 451 CD IR and TechniSat are registered trademarks of:

TechniSat Digital GmbH

TechniPark

Julius-Saxler-Strasse 3

D-54550 Daun/Eifel (Germany)

www.technisat.de



The device may only be operated in enclosed rooms in the 5 GHz WLAN range in the countries listed below.

BE	CY	FI	FR	HU	LV	LI
LU	NL	ES	SE	UK	CH	

Names of the companies, institutions or brands mentioned are trademarks or registered trademarks of their respective owners.

2.5 Service information



This product is quality-tested and comes with the statutory warranty period of 24 months from the date of purchase. Please keep your receipt as proof of purchase. In the event of warranty claims please contact the product dealer.



Note:

For questions and information, or if there is a problem with this device, please contact our technical hotline:

Mon - Fri 8 am - 8 pm on:
+49 (0) 3925 9220 1800.

If the device needs to be sent to us for any reason, please only use the following address:

TechniSat Digital GmbH
Service Center
Nordstr. 4a
39418 Stassfurt, Germany

DE

EN

FR

NL



3 Figures and description

Front view

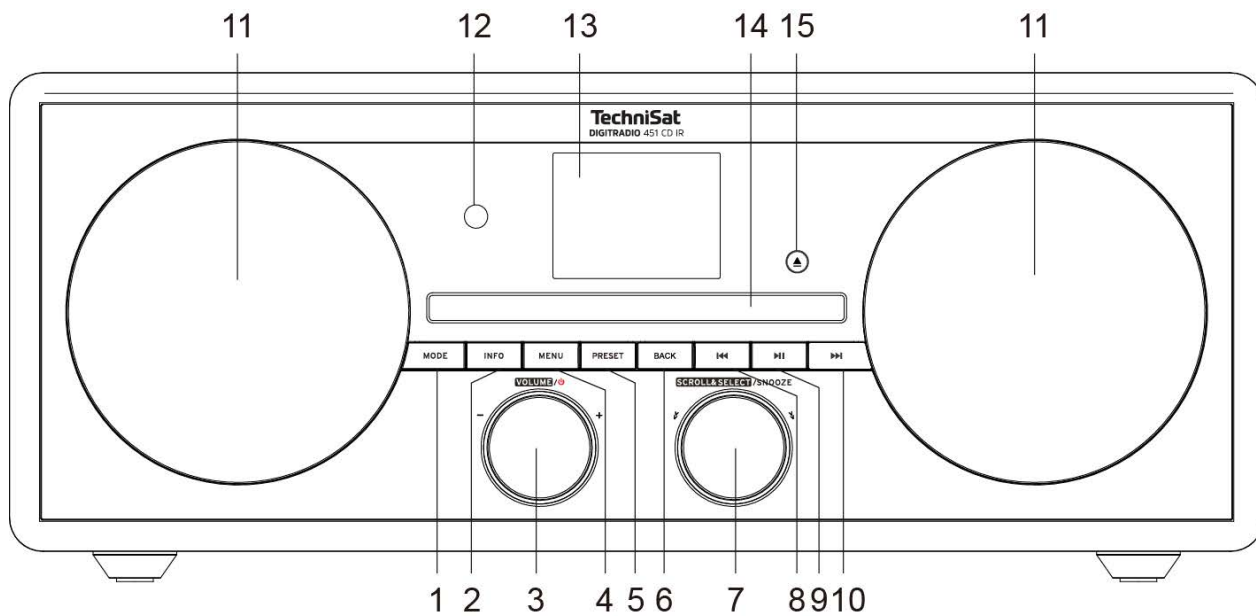

Front view description

1	MODE Switch between the play sources of DAB+, FM, CD, AUX, USB, Bluetooth, Internet., Podcast and Spotify.
2	INFO Switch between displays/information.
3	VOLUME/⏻ knob Press to switch the device on and off; turn to adjust the volume.
4	MENU Access/exit the main menu.
5	PRESET Favourites memory 1-12.
6	BACK goes one step back in menus, cancels settings.
7	SCROLL&SELECT/SNOOZE knob Turn to navigate in menus or change values. Press to accept/save the selection. Activates the snooze function when an alarm is active.
8	Skip track/Search back only in CD mode. Press briefly to restart the current track, press twice to skip to the previous track, press and hold to rewind.
9	Play/Pause in CD mode: pause/resume playback.
10	Skip track/Search forwards only in CD/music playback mode. Press briefly to skip to the next track, press and hold to fast forward.
11	Left/right speaker.
12	Infrared receiver.
13	Display.
14	CD tray.
15	CD eject button press briefly to open/close the CD tray.

DE

EN

FR

NL

Rear view

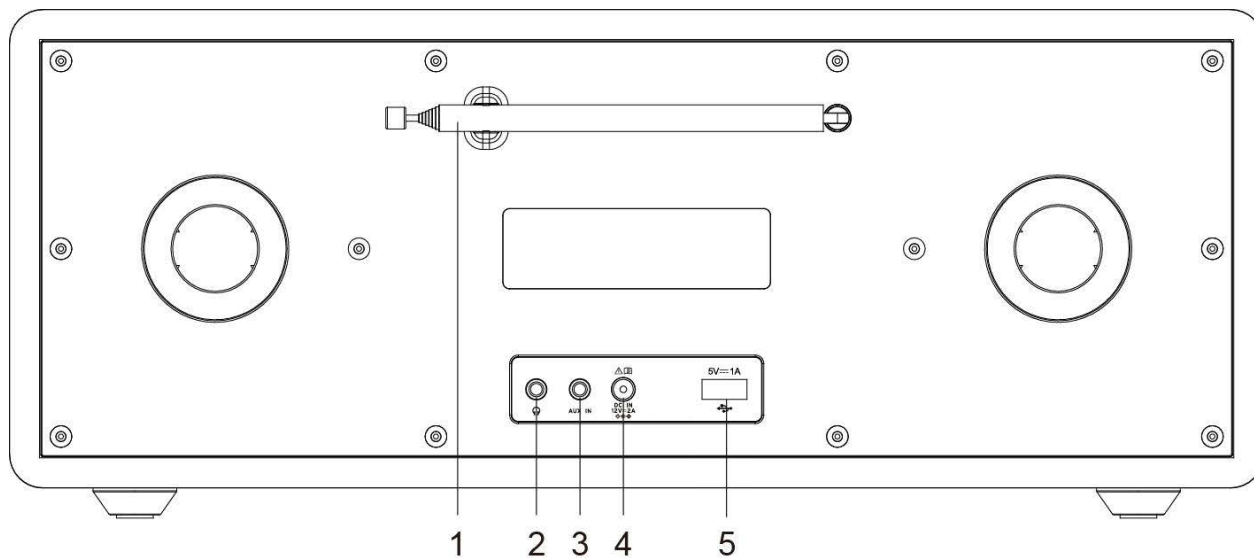

1	Telescopic antenna Extend fully for optimal reception.
2	Headphone socket To connect external headphones with a 3.5 mm jack (stereo).
3	AUX IN Analogue (Line IN 3.5 mm jack stereo) to play external audio sources.
4	DC IN 12 V Mains socket.
5	USB socket 5 V, 1 A.

Remote control

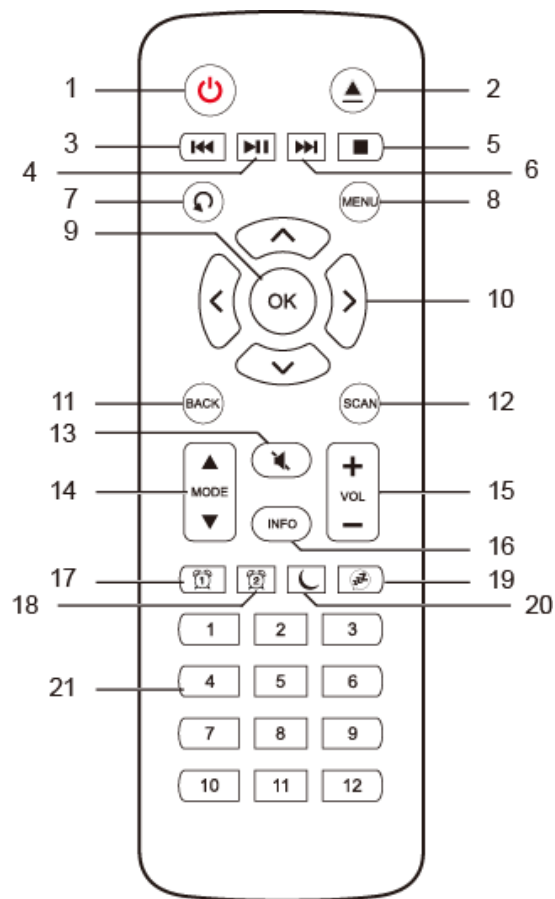

DE

EN

FR

NL

1	On/Standby to switch the device on and off. End alarm tone.
2	CD eject button press briefly to eject the CD.
3	Skip track/Search back Press briefly to restart the current track, press twice to skip to the previous track, press and hold to rewind.
4	Play/pause Pause/resume playback.
5	STOP Stop playback.
6	Skip track/Search forwards Press briefly to skip to the next track, press and hold to fast forward.
7	Repeat/shuffle Select repeat/random play functions.
8	MENU to access the main menu.
9	OK Accept or save selection, navigation in menu.
10	Arrow buttons to navigate in menus, change values.
11	BACK goes one step back in menus, cancels settings.
12	SCAN launches a station scan in DAB+ and FM mode.
13	Mute function.
14	MODE Source selection.
15	VOL+/- increases or decreases the volume.
16	INFO Switch between multiple displays/information.
17	Alarm 1 to activate and operate the alarm function.
18	Alarm 2 to activate and operate the alarm function.
19	Snooze activates the snooze function when an alarm is active.
20	SLEEP activates the sleep timer; press multiple times for different periods.
21	Number buttons/one-touch selection buttons 1-12.

4 Description of the DIGITRADIO 451 CD IR

4.1 Scope of delivery

The following are included in the delivery:

1 x DIGITRADIO 451 CD IR, 1 x instruction manual, 1 x remote control + batteries, 1 x mains adapter

4.2 Features of the DIGITRADIO 451 CD IR

The DIGITRADIO 451 CD IR consists of a DAB+/FM receiver with the following features:

- You can store up to 40 DAB+ and 40 FM stations.
- The radio can receive the following frequencies: FM 87.5-108 MHz (analogue) and DAB+ 174-240 MHz (digital).
- CD player
- MP3/AAC/WMA playback from CD/USB
- Bluetooth playback
- Internet radio/podcast/Spotify
- The device has a time and date display.
- Alarm/sleep function

4.3 Preparing the DIGITRADIO 451 CD IR for operation

4.3.1 Inserting batteries in the remote control

> Slide open the battery cover on the back of the remote control. Insert two AAA (micro) size 1.5 V batteries into the battery compartment, paying attention to the polarity. Batteries included in the scope of delivery.

> Close the battery cover carefully until the lid snaps shut.



Replace batteries that are losing charge before they are spent.



Always replace all the batteries at the same time and use batteries of the same type.



Leaking batteries may damage the remote control.



If you are not going to use the device for an extended period, remove the batteries from the remote control.

-  Important instructions for disposal: Batteries may contain toxic substances that are hazardous to the environment. Therefore, it is imperative to dispose of the batteries according to the legal provisions in force. Never dispose of the batteries with normal domestic waste.

4.3.2 Connecting to the mains

- > Insert the DC plug of the power supply unit into the socket labelled **DC IN** on the back of the DIGITRADIO. Then plug the AC adapter into a 100-240 V ~ 50/60 Hz power socket.

-  Make sure that the operating voltage of the power supply unit matches the local mains voltage before you plug it into the wall socket.

4.3.3 Aligning the telescopic antenna

The number and quality of broadcast stations depends on the reception conditions at the location of the radio. Excellent reception can be achieved with the telescopic antenna.

- > Extend the telescopic antenna to its full length and align.



Precise alignment of the telescopic antenna is often important, especially in peripheral areas of DAB+ reception. On the Internet, you can quickly find the position of the nearest transmitter mast at www.digitalradio.de, for example.



Start the initial scan at a window facing the direction of the transmitter mast. In bad weather, DAB+ reception may be limited.



Do not touch the telescopic antenna while a station is playing. This could compromise reception and lead to sound dropouts.

4.3.4 Using Headphones

Damage to hearing!

Do not listen to the radio at high volume with headphones. Doing so can cause permanent hearing damage. Turn down the radio volume to the lowest level before using headphones.



Only use headphones with a 3.5 mm stereo jack plug.

- > Insert the headphone plug into the **headphone socket** on the back of the device. Sound is now played exclusively through the headphones; the loudspeaker is muted.
- > If you want to use the speakers again, unplug the headphones from the headphone socket on the device.

4.4 General device functions

4.4.1 Switching on the device

- > To ensure good DAB+/FM reception, please fully extend the antenna located on the rear of the device. When doing so please note Section 4.3.3 as well.
- > First prepare the DIGITRADIO for operation as described in Sections 4.3.1 and 4.3.3.
- > To **switch on** the DIGITRADIO 451 CD IR, press the **VOLUME/⏻ knob** on the device **(3)** or **On/Standby** on the remote control **(1)**.

4.4.2 Switching off the device

- > To **switch off** the device, press the **VOLUME/⏻ knob** on the device **(3)** or **On/Standby** on the remote control **(1)**. The date and time are shown on the display. You can adjust the display brightness in standby mode as described in Section 15.4.



You can also switch off the WLAN connection in standby by holding down the **VOLUME/⏻ knob** on the device **(3)** or **On/Standby** on the remote control **(1)** as the device is switched off. The next time you switch on, the WLAN connection will be automatically re-established.

4.4.3 Source selection

- > Press the **MODE** button on the device (**1**) or on the remote control (**14**) multiple times to scroll through the available sources.



The currently selected source is shown in the display.

4.4.4 Adjusting the volume

- > Turn the **VOLUME**/ **knob** on the device (**3**) to decrease or increase the volume. On the remote control, use the **VOL+/-** rocker button (**15**).



The adjusted volume is shown in the display during the control process.



If the volume is turned down completely, the device switches to standby mode after about 15 minutes.

4.4.5 Activating the mute function

- > You can mute the volume using the **audio mute** button (**13**). “Mute” appears in the display and in the status bar.
- > Pressing the button again switches the sound back on.





4.4.6 Menu operation

The menu is divided into the **menu for the respective source** and into the **system settings** that apply to all sources. Operation within the menus is carried out using the **SCROLL&SELECT knob** (**7**) on the device or with the **up/down arrow buttons** (**10**) and the **OK** button (**9**) on the remote control.

- > Turn the **SCROLL&SELECT knob** (**7**) to the right and left or press the **up/down arrow buttons** (**10**) on the remote control to move the highlight or change the highlighted value.
- > By turning the **SCROLL&SELECT knob** (**7**) or pressing the **OK** button (**9**) on the remote control, you can confirm a selection to enter a submenu or to save the set value.



If a value has been changed, this is saved. If there is an arrow (>) next to a menu item, you can access additional settings or functions.

- > To open the main menu for the selected source, press the **MENU** button on the device or on the remote control.
-  The menu for the currently selected source contains source-specific settings and options. From here you can also access the **system settings**.
- > Press the **MENU** button to exit the menu. Depending on which submenu or option you are in, you may need to press the **MENU** button multiple times.
- > If you want to cancel a setting without saving it, press the **MENU** button or, alternatively, the **BACK** button.
-  Functions and keys to be pressed are shown in **bold** in this instruction manual. Display indications are in **[square brackets]**.
-  Some text displays (e.g. menu items, station information) may be too long to be shown on the display. These are then displayed as scrolling text after a short time.
-  Additional descriptions of the device functions in this instruction manual are given using the **buttons on the remote control**.

4.5 Displays

-  The displays shown can vary depending on the selected function/source. Take note of the instructions on the display.

Current source _____

Station name,
track, artist,
additional info,
menu, lists, logo



_____ Time

_____ Status bar

4.5.1 Accessing displays

- > By pressing the **INFO** button (**16**) multiple times while playing from a source, you can display and cycle through the following information:

DAB mode:

- Track, artist, DLS: running text with any additional information provided by the broadcaster
- Type of programme
- Ensemble, frequency
- Signal error rate, signal strength
- Bit rate, sound format
- Date
- Station name

FM mode:

- RT radio text (where broadcast)
- PTY (programme type)
- Frequency
- Date

CD/MP3 and USB playback

- File name
- Album
- Artist
- Track
- Date

Bluetooth

- Playing time, total playing time
- Artist
- Album
- Sound format, sampling rate

Internet radio

- Keyword, description
- Language, location
- Bit rate, sound format, sampling rate
- Playback buffer
- Date

Podcast

- Playing time, total playing time
- Track name
- Track description
- Artist
- Album
- Bit rate, sound format, sampling rate
- Playback buffer
- Date

Spotify

- Artist, track, playing time, total playing time
- Performer
- Album
- Bit rate, sampling rate
- Playback buffer



In DAB mode, some stations show pictures or additional information that can fill the entire display. These inserts can be reduced/enlarged using the **OK** button.

5 Initial set-up

When you switch on the DIGITRADIO 451 CD IR for the first time, the **initial set-up wizard** is launched.



All settings can subsequently be changed at any time.



When carrying out the initial setup, follow the radio operating method for selecting and setting in menus as described in Section 4.4.6.

- > Select using your preferred operating language and confirm your selection.
- > Pay attention to the data protection information in the radio display and confirm that you have read it.
- > To start the initial setup wizard, select the **[YES]** field and confirm.
- > In the next step you can select the **time format**. Select the setting you prefer (**[12]** or **[24]**) and confirm.
- > You must then select the source (DAB+, FM or Internet) via which the DIGITRADIO 451 CD IR obtains and updates the time and date.



If you have selected **[Update from NET]**, the next step is to select the time zone so that the time is displayed correctly, and whether daylight saving time or standard time applies at the time of setting.



The radio then searches for available wireless networks.

- > Select the WLAN network you recognise and then select the preferred connection method.
 - [Press button]** Start WPS function (please refer to the procedure for your router)
 - [PIN]** Start WPS function with a PIN (please refer to the procedure for your router)
 - [Skip WPS]** Enter the network key manually (you only need to enter it once)



After selecting **[Skip WPS]**, you can enter the password using the on-screen keyboard. Then select the **[OK]** field. If the password entered is correct, a connection to the network is now established. The signal bars  in the status bar of the display indicate whether a connection exists.

- > After the network configuration has been completed, confirm the note that the initial setup is completed.

6 The DAB function

DAB+ is a digital format through which crystal clear sound with no noise can be heard. In contrast to conventional analogue radio stations, DAB+ can be used to broadcast multiple stations on the same frequency. More information is available at www.dabplus.de or www.dabplus.ch.

6.1 DAB radio reception

- > Press the **MODE** button until [**Digital Radio**] appears in the display.

6.1.1 Scanning

-  The automatic scan [**Full Scan**] scans all DAB band III channels and finds all broadcasters broadcasting in the reception range.
- > Press the **SCAN** button to carry out a full scan. [**Scanning**] appears in the display. The scan starts and a progress bar appears in the display.

Alternatively:



- > Start the scan via **Menu > Full Scan**.
- > When this is complete, press **▲** or **▼** and **OK** to select a station.

-  If no stations are found, check the orientation of the antenna and change the location if necessary.

6.1.2 Selecting a station

- > By turning the **SCROLL&SELECT knob** on the device or pressing **▲** or **▼**, you can select a station from the station list that appears.
- > Confirm your selection by pressing the **SCROLL&SELECT knob** on the device or by pressing **OK** on the remote control.
- > Alternatively, you can select a station via **Menu > Station List**.

6.1.3 Saving DAB stations

-  The favourites memory can hold up to 40 stations in the DAB range.
-  Stored stations are retained even in the event of a power cut.
- > Set the station you want.
- > Hold down the **PRESET** button on the device until the favourites memory list appears.
- > Use the **SCROLL&SELECT knob** to select a memory slot between **1** and **40**, and press the **SCROLL&SELECT knob**. **[saved]** appears in the display.

Alternatively:

- > Press one of the **number keys 1- 12** on the remote control and hold down until **[saved]** appears in the display.
- > Repeat the process to save additional stations.

6.1.4 Selecting programmed stations

- > Briefly press the **PRESET** button on the device.
- > Use the **SCROLL&SELECT knob** to select a memory slot between **1** and 40, and press the **SCROLL&SELECT knob** to play the station saved to it.

Alternatively:

- > Press the **number key** you want (**1- 12**) on the remote control.
-  If you have not saved a station to the selected programme slot, **[Memory Slot Empty]** is displayed.



6.1.5 Deleting a saved memory slot

- > Simply save a new station to the respective programme slot as described in Section 6.1.3.

6.1.6 Signal strength

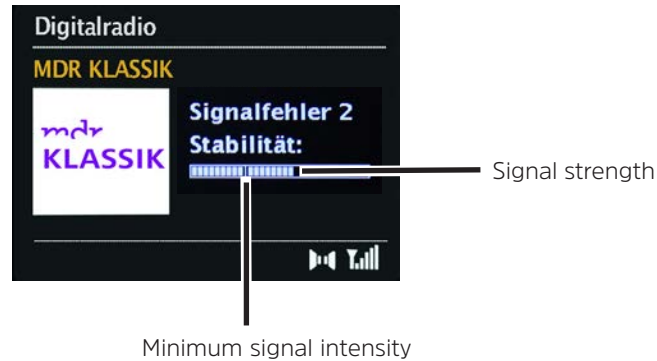
- > Press the **INFO** button multiple times until the signal strength is displayed.



- > The level of the bar indicates the current signal strength.
-  Stations with a signal strength below the minimum signal strength are not broadcasting a strong enough signal. Adjust the antenna position again if required.
-  You can select the reception channels individually and have their signal strengths displayed under the **Set Manually** menu item. You can adjust the telescopic antenna optimally for channels suffering from poor reception in the installation location. This is how stations which have not been found during a scan up until now can be found and played.
- > To do so, select **Menu > Set Manually** and then select a broadcast frequency. The signal intensity is then shown in this frequency.

6.1.7 Adjusting the volume

The compression rate flattens dynamic variations and the associated variations in volume.

- > In **Menu > Volume Adjustment** you can select the compression rate you want.
- > Use ▲ or ▼ to select the compression rate:
 - DRC high** - high compression
 - DRC low** - low compression
 - DRC off** - compression disabled.
- > Confirm by pressing **OK**.

6.1.8 Deleting inactive stations

The **Delete Inactive Stations** function allows you to clear the station list of those stations that are currently no longer transmitting or receivable.

- > You can delete inactive stations via **Menu > Delete Inactive Stations**.
- > Confirm by pressing the **OK** button.
- > Select **Yes** in the query that appears and confirm by pressing **OK**.

6.1.9 Station sequence

- > Under **Menu > Station Sequence** you can select whether the station list should be sorted **alphanumerically** or by **broadcaster**.

7 FM mode

7.1 Switching on FM radio mode

> Press the **MODE** button repeatedly until **[FM]** appears in the display.



When first switched on the frequency is set to 87.50 MHz.



If you have already set or saved a station, the radio plays the first station set.



With RDS stations, the station name appears.



Realign the antenna if necessary to improve reception.

7.2 FM reception with RDS information

RDS is a procedure for broadcasting additional information via FM stations. Broadcasters with RDS broadcast their station name or the programme type, for example. This appears in the display.

The device can show the following RDS information:

RT (radio text),

PS (station name),

PTY (programme type).



7.3 Manual station scan

> Turn the **SCROLL&SELECT knob** or press **▲** or **▼** to set the station you want.



The display shows the frequency in increments of 0.05 MHz.



7.4 Automatic station scan

- > Press the **SCROLL&SELECT knob** or the **SCAN** button to launch the automatic scan. The station frequency runs upwards in the display.
- or
- > Hold down **▲** or **▼** for approx. 2 seconds to search automatically for the next station with a strong enough signal.
-  If an FM station with a strong enough signal is found, the search stops and the station is played. If an RDS station is received, the station name and, if applicable, the radio text are displayed.
-  To tune in to weaker stations, please use the manual station selection function.
-  You can select whether the search should only stop at strong stations or at weaker stations as well.
- > To do this, select **Yes** in **Menu > Scan Setting** if the scan should only stop at strong stations, or **No** if it should also stop at weaker stations.

7.5 Setting mono/stereo

-  If a weak signal is being received and the station only plays with interference, it can be advantageous to switch to listening in mono.
- > To do this, select **Yes** in **Menu > Audio Setting** if the sound is to be played in mono, or **No** if the sound is to be played in stereo.

7.6 Saving FM stations

-  The favourites memory can hold up to 40 stations in the FM range.
-  Stored stations are retained even in the event of a power cut.
- > Set the station you want.
- > Hold down the **PRESET** button on the device until the favourites memory list appears.
- > Use the **SCROLL&SELECT knob** to select a memory slot between **1** and **40**, and press the **SCROLL&SELECT knob**. **[saved]** appears in the display.

Alternatively:

- > Press one of the numeric keys **1-12** on the remote control and hold down until **[saved]** appears in the display.
- > Repeat the process to save additional stations.

7.7 Selecting programmed stations

- > Briefly press the **PRESET** button on the device.
- > Use the **SCROLL&SELECT knob** to select a memory slot between **1** and **40**, and press the **SCROLL&SELECT knob** to play the station saved to it.

Alternatively:

- > Press the **number key** you want (**1- 12**) on the remote control.

-  If you have not saved a station to the selected programme slot, **[Memory Slot Empty]** is displayed.

7.8 Deleting a saved memory slot

- > Simply save a new station to the respective programme slot as described in Section 7.6.

8 Audio input

You can play sound from an external device via the DIGITRADIO 451 CD IR.

- > Connect the external device to the **audio input (3)** of the DIGITRADIO 451 CD IR. Use a standard stereo jack cable to do so (3.5mm, not supplied).
- > Press the **MODE** button until **[Aux In]** appears in the display.
- > Play music through the external playback device.

 To set the volume optimally, use the volume control on both the radio and the connected device.

 Please note that if the volume setting of the connected device is very low and the volume setting of the radio is much higher, interference/noise will also be amplified more and can therefore be heard more clearly. It is recommended that you adjust the volume of the DIGITRADIO 451 CD IR e.g. on a DAB+ or FM station, switch to the audio input and then adjust the volume of the connected device so that the total volume of the audio input is approximately the same as the volume of the DAB+/FM radio station. This also allows you to avoid large volume differences when switching between the functions of the DIGITRADIO 451 CD IR.

 In the AUX input mode, the device remains switched on even if the connected audio source is not providing a signal.

DE

EN

FR

NL

9 CD/MP3 player

9.1 General information on CDs/MP3 CDs

The DIGITRADIO 451 CD IR is suitable for music played using audio data (CD-DA, MP3, WMA or AAC for CD-R and CD-RW). MP3 formats must be generated with ISO 9660 Level 1 or Level 2. Multi-session CDs cannot be read.

In MP3, WMA or AAC mode, the terms "Folder" (= album) and "Track" are key. "Album" corresponds to the folder on the PC, and "Track" to the PC file or a CD-DA track. The device sorts albums or tracks alphabetically by name. If you prefer a different order, change the name of the track or album and place a number in front of the name.

When burning a CD-R and CD-RW with audio data, various problems can arise which could occasionally compromise smooth playback. The causes of this are faulty software or hardware settings or the blank disc being used. Should such errors arise, you should contact your CD burner/burner software manufacturer or search for the relevant information, e.g. on the Internet.

 If you make audio CDs, observe the legal requirements and do not violate the copyrights of third parties.

 The device can play CDs with MP3, WMA, AAC data and normal audio CDs (CD-DA). Do not use other extensions such as *.doc, *.txt, *.pdf etc. when converting audio files to MP3. Music files with the extensions *.DLF, *.M3U and *.PLS cannot be played.

 Due to the wide variety of encoder software, it cannot be guaranteed that every MP3, WMA and AAC file can be played without interference.



 If there are any faulty tracks/files, playback will continue with the next track/file.

 It is better to burn the CD at a low speed and to create the CD as single session and finalise it.





 The device switches to standby mode after approx. 15 minutes with no playback.

9.1.1 Discs you can use

The CD player is compatible with CD, CD-R/RW and MP3 CD media. All the discs referred to here (CD disc size 12 cm, playing time 74 mins) can be played on this device.

-  If you are transporting the device, remove the disc from the drive. This prevents damage to the CD player and the disc.
-  The playing quality of MP3, WMA or AAC CDs is dependent on the bit rate setting and the burner software used.

9.2 Playing CDs

- > Press the **MODE** button repeatedly until **[CD]** appears in the display.
- > To insert a CD, press the **CD eject button** on the remote control (**2**) or on the front of the device (**15**). Insert the CD in the **CD tray (14)** with the label facing upwards. Press the CD eject button again to close the CD tray.
-  Carefully insert the CD with the printed side facing upwards. Ensure that the CD is not positioned at an angle.
-  Please hold the CD by the edge when inserting/removing.
-  When operating, wait until the content of the CD has been read in full to ensure that all the required information has been read. This process can take some time with MP3 CDs especially.
- > You can press the **Play/Pause** button to start/pause playback (the playing time flashes in the display).
- > Press the **STOP** button to stop the playback. The total number of tracks appears in the display.
-  Always stop playing a CD before removing it.
-  If no sound is being played, the DIGITRADIO 451 CD IR switches to standby after approx. 15 minutes.

9.2.1 Picking a track

- > You can use the **Skip to the next/previous track** buttons to skip to the next/previous track.

Alternatively:

- > Select the folder/track via **Menu > Search**.

 The display shows the track number of the track you have picked (**F** = folder/album, **T** = track).

9.2.2 Quick search

Whilst the track is running, it is possible to perform a quick search forwards or backwards to search for a specific position.

- > Hold down the **Skip to the next/previous track** buttons to skip quickly forwards or backwards through a track while you are holding the button down..

9.2.3 Repeat function

You can choose to repeat one track, the entire folder/album (MP3, WMA or AAC CDs only) or all tracks on the CD.

- > To do this, press the **Repeat/Shuffle** button on your remote control (**7**) repeatedly.

 The selected mode is shown in the display (**Repeat Track** , **Repeat Folder/Album** , **Repeat All Tracks** .

- > To switch the function off again, press the **Repeat/Shuffle** button repeatedly until the repeat indicator is no longer shown.

Alternatively:

- > Select the repeat function you want via **Menu > Repeat**.

9.2.4 Random playback

With the random generator you can play the tracks on a CD in any mixed sequence.

- > During playback, press the **Repeat/Shuffle** button on the remote control (7) repeatedly until the display shows the  symbol for random playback.
- > To switch the function off, press the **Repeat/Shuffle** button again.

Alternatively:

- > Switch random playback on/off via **Menu > Random Playback**.

9.3 CD advice

Always keep the CD in its cover and only hold it by the edges. The rainbow-coloured, shimmering surface must never be touched and must always be kept clean. Do not stick paper or adhesive tape on the label side of the disc. The CD should be kept away from intense sunlight and heat sources such as radiators.

Furthermore, CDs must not be kept in a car parked directly in the sun, since the inside temperature in the car can get extremely high. Remove fingerprints and dust on the recorded side with a dry cleaning cloth. Do not use disc care products such as disc spray, cleaning fluids, antistatic spray or solvents such as benzine, thinner or other commercially-available chemicals to clean CDs. If necessary, stubborn stains can be removed using a moist chamois leather.

Wipe from the centre to the edge of the disc. Circular movements when cleaning cause scratches. This can lead to errors during playback.

DE





EN

FR



NL

10 USB player

The DIGITRADIO 451 CD IR is suitable for playing music from USB storage devices with a maximum power consumption of 1 A. MP3 formats must be generated with ISO 9660 Level 1 or Level 2. In MP3, WMA or AAC mode, the terms “Folder” (= album) and “Track” are key. “Album” corresponds to the folder on the PC, and “Track” to the PC file. The device sorts albums or tracks alphabetically by name. If you prefer a different order, change the name of the track or album and place a number in front of the name.

-  The device can play files with MP3, WMA and AAC data. Do not use other extensions such as *.doc, *.txt, *.pdf etc. when converting audio files to MP3. Music files with the extensions *.DLF, *.M3U and *.PLS cannot be played.
-  Due to the wide variety of encoder software, it cannot be guaranteed that every MP3, WMA and AAC file can be played without interference.
-  If there are any faulty tracks/files, playback will continue with the next track/file.
-  The device switches to standby mode after approx. 15 minutes with no playback.

10.1 Playing from a USB

- > Press the **MODE** button repeatedly until **[USB]** appears in the display.
- > Connect a USB device to the USB port (5).
-  When operating, wait until the content of the USB medium has been read in full to ensure that all the required information has been read.
- > You can press the **Play/Pause** button to start/pause playback (the playing time flashes in the display).
- > Press the **STOP** button to stop the playback. The total number of tracks appears in the display.
-  Always stop playing from a USB device before removing it.
-  If no sound is being played, the DIGITRADIO 451 CD IR switches to standby after approx. 15 minutes.

10.1.1 Picking a track

> You can use the **Skip to the next/previous track** buttons to skip to the next/previous track.

Alternatively:

> Select the folder/track via **Menu > Search**.



The display shows the track number of the track you have picked (**F** = folder/album, **T** = track).

10.1.2 Quick search

Whilst the track is running, it is possible to perform a quick search forwards or backwards to search for a specific position.

> Hold down the Skip to the next/previous track buttons to skip quickly forwards or backwards through a track while you are holding the button down..

10.1.3 Repeat function

You can choose to repeat one track, the entire folder/album or all tracks on the CD.

> To do this, press the **Repeat/Shuffle** button on your remote control (**7**) repeatedly.



The selected mode is shown in the display (**Repeat Track** , **Repeat Folder/Album** , **Repeat All Tracks** .

> To switch the function off again, press the **Repeat/Shuffle** button repeatedly until the repeat indicator is no longer shown.

Alternatively:

> Select the repeat function you want via **Menu > Repeat**.

10.1.4 Random playback

With the random generator you can play the tracks on a CD in any mixed sequence.

- > During playback, press the **Repeat/Shuffle** button on the remote control (7) repeatedly until the display shows the  symbol for random playback.
- > To switch the function off, press the **Repeat/Shuffle** button again.

Alternatively:

- > Switch random playback on/off via **Menu > Random Playback**.

11 Bluetooth playback

In Bluetooth mode you can play music on a connected smartphone or tablet via the speakers of the DIGITRADIO 451 CD IR. For this purpose, the two devices must first be "paired" to each other.

11.1 Switching to Bluetooth mode

- > Press the **MODE** button repeatedly until **[Bluetooth Audio]** appears in the display.



The first time you use the Bluetooth function, an external device (e.g. a smartphone/tablet) must first be paired with the radio.



If an external device has already been paired and is in range, a connection is generated automatically. Depending on the connected device, music playback may start automatically.

11.2 Pairing an external device

Proceed as follows to pair an external device (e.g. a smartphone or tablet) with the DIGITRADIO 451 CD IR:

- > Start Bluetooth mode as described in Section 11.1.
- > You can start the pairing process on the radio via **Menu > Set Up Bluetooth**.
- > Now start searching for nearby Bluetooth devices on your external device. You may need to enable the Bluetooth feature on your external device first.



You can find out how to activate the Bluetooth function and carry out a search on your external device by consulting the instruction manual for your external device.



The two devices should be within 10 cm of each other during the pairing process.

- > The entry **DIGITRADIO 451 CD IR** should now appear in the list of Bluetooth devices found on your external device. Tap on the name of the radio to complete the pairing process. If the pairing process has completed successfully, **[Connected]** appears in the display.



Depending on the Bluetooth protocol for your external device, you can control the music playback via the playback buttons.

- Play/pause - **Play/Pause** button
- Next track - **Skip to next track** button
- Track from the start - **Skip to previous track** button
- Search backwards - Hold down **Rewind** button
- Search forwards - Hold down **Fast Forward** button
- Bluetooth volume - **VOLUME**/ **knob** on the device or **VOL+/-** on the remote control



Alternatively you can use the playback controls in the music app on your external device.



You can use **Menu > Show Details** to display information about the DIGITRADIO 451 CD IR Bluetooth, the connected device and a list of paired devices, as well as establish a connection to one of the paired devices.

11.3 Cancelling pairing

Cancelling an active pairing must be done on your external device.



You can find out how to activate the Bluetooth function and carry out a search on your external device by consulting the instruction manual for your external device.



You can then pair a new device as described in Section 11.2.

12 Internet radio

The DIGITRADIO 451 CD IR is equipped with an Internet radio receiver. In order to receive Internet radio stations/channels, you need an Internet connection using a connection to a wireless network via a WLAN router. See Section 15.2 on how to establish an Internet connection.

> Press the **MODE** button repeatedly until **[Internet Radio]** appears in the display.



If you are starting Internet radio operation for the first time without having configured a WLAN connection during the initial installation, the Scan Wizard appears, showing you all the WLAN stations within range. Select the WLAN network you recognise by pressing **OK** and enter the corresponding password using the virtual keyboard (skip WPS). Then select **OK** and press the **OK** button. If the password entered is correct, a connection to the network is now established. The signal bars  in the status bar of the display indicate whether a connection exists. To cancel the input, select **CANCEL** and press the **OK** button. If you make a mistake, you can delete the last letter you entered by pressing **BKSP**.

12.1 Last listened to

> Select **MENU > Last Listened To** to display a list of recently played stations.

> Select a station using the **up/down arrow keys** and press **OK** to play.

12.2 Station list

- > Press the **MENU** button and select **Station List**.



Under **Station List**, all Internet radio stations are displayed, sub-divided into different categories. You can also access your **favourites** here.

- > Select a station by category/country/genre and press the **OK** button.

12.3 Adding favourites

- > Hold down the **PRESET** button on the device until [**Save Preset**] appears in the display. You can now select one of 30 favourite memory slots using the **SCROLL&SELECT knob** or the **up/down arrow keys** on the remote control. To save the station, press the **OK** button when the highlight is on the favourites memory slot you want. The display shows [**saved**].

Alternatively:

- > Hold down one of the **number buttons 1-6** on the device or **1-12** on the remote control to save a station to one of the corresponding number buttons.



Press the **INFO** button to obtain additional information about the station currently playing.

12.4 Retrieving favourites

- > Briefly press the **PRESET** button on the device and use the **SCROLL&SELECT knob** or the **up/down arrow keys** on the remote control to select a station from the station memory list. Press the **OK** button to play the station.

Alternatively:

- > Hold down one of the **number buttons 1-6** on the device or **1-12** on the remote control to select a station directly.

13 Spotify Connect

Use your smartphone, tablet or computer as a remote control for Spotify.
There is more information at spotify.com/connect.



The Spotify software is subject to third-party licence provisions, which you can find here:
<http://www.spotify.com/connect/third-party-licenses>

14 Other functions

14.1 Sleep timer

The DIGITRADIO 451 CD IR has a sleep timer that you can use to switch automatically to standby after a set time.

- > Via **Menu > Main Menu > Sleep**, you can use the **SCROLL&SELECT knob** and the **▲** or **▼** buttons on the remote control to set the time after which the device switches to standby in each operating mode, in steps of **Sleep off, 15, 30, 45** and **60** minutes.

Alternatively:

- > Push the **SLEEP (20)** button on the remote control repeatedly.



A moon symbol appears in the status bar of the display with the time still available until the DIGITRADIO 451 CD IR switches to standby.

14.2 Alarm

> You can access the alarm settings via **Menu > Main Menu > Alarm**.

Alternatively:

> Press the **ALARM 1/2** button (**17, 18**) on the remote control to go directly to the alarm settings.

14.2.1 Setting the time of the alarm

The alarm function cannot be used until the correct time has been set. Depending on the configuration, this either happens automatically or will need to be set manually. For more information on this, see Section 15.3.

> Select one of the alarm time memories (**Alarm 1** or **Alarm 2**) and set the values you want one by one.

Repeat Select from **Off, Daily, Once, Weekend** (SAT-SUN), **Weekdays** (MON-FRI).

Time Set the time at which you want to be woken up.

If you have chosen Once as the repeat option, the date is also required.

Mode Set the source with which you want to be woken up. The options are **Buzzer, Internet Radio, Digital Radio (DAB)** or **FM**.

Programme Select whether to play **Last Listened To** or one of the **favourites memory slots** from the previously set source.

If not all of the favourite memory slots are available for selection, please programme the alarm while the radio is in the mode you want.

Volume Select the volume at which you wish to be woken up.

Save The values you have just set are only accepted once you have saved them.



The alarm is active as long as the alarm has been set to **Alarm > [On]** at the outset. An alarm icon appears in the status bar with the corresponding number of the active alarm . When set to **Off**, the alarm is not active at the set time.

DE

EN

FR

NL

14.2.2 Switching off the alarm after it has gone off

> Press the **On/Standby** button to turn off the alarm.

 **[Alarm Off]** appears in the display; the alarm icon remains visible if the alarm repeat is set to Daily, Weekend, or Workdays.

14.2.3 Turning off/disabling the alarm or turning on/enabling the alarm

> Select the alarm memory **Alarm 1** or **Alarm 2** that you want to turn off/disable or turn on/enable as described in 14.2.1.

> To turn off/disable the alarm, set the **[Repeat]** item to **[Off]**, or set the desired repeat option to turn on/enable a programmed alarm.

 The change is not applied until you select the **[Save]** item.

 The alarm settings are retained so that it can be easily reactivated at a later date.

14.2.4 Snooze function

Press the **Snooze** button on the remote control (**19**) to activate the snooze function.

Alternatively, press the **SCROLL&SELECT/SNOOZE knob**.

 The snooze time can be extended by pressing the corresponding button repeatedly.

15 System settings

The system settings apply equally to all sources.

> To access the system settings, press the **MENU** button and select > **System Settings**.

15.1 Equaliser

To adjust the sound of the DIGITRADIO 451 CD IR, you can use the equaliser with the preconfigured settings **Normal** and **MyEQ**.

> You can access the equaliser settings via **MENU > Main Menu > System Settings > Equaliser**.

> Select the equaliser setting you want and press the **OK** button.



A * marks the current selection/setting.

15.1.1 MyEQ

Select the **My EQ Setting** item to adjust the bass and treble.

> Change the value by pressing the **▲/▼ arrow keys**. Then press **OK** to save.

> Select the **My EQ** equaliser setting to hear sound using these presets.

DE

EN

FR

NL

15.2 Internet settings

> You can access and configure the network settings via **MENU > Main Menu > System Settings > Internet Settings**.

15.2.1 Setting up a wireless connection

To configure the network connection via WLAN, you have the option of using the network wizard or doing this manually.

15.2.1.1 Network wizard configuration



> Select **[Network Wizard]** to launch this.

 The network wizard now searches for all the wireless networks within range and displays them.

> Select the WLAN network you recognise and then select the preferred connection method.
[Press button] Start WPS function (please refer to the procedure for your router)

[PIN] Start WPS function with a PIN (please refer to the procedure for your router)

[Skip WPS] Enter the network key manually (you only need to enter it once)

 After selecting **[Skip WPS]**, you can enter the password using the on-screen keyboard. Then select the **[OK]** field. If the password entered is correct, a connection to the network is now established. The signal bars  in the status bar of the display indicate whether a connection exists.

15.2.1.2 Configuration via WPS function



This establishes a direct connection to the router. Selecting and/or entering a WLAN network (SSID) and password is not required.

> Start the WPS function on your router in accordance with its operating instructions.

> Then select **[PBC WLAN Setup]** to start the connection process.

 Please pay attention to the display. The connection process is usually completed after a few seconds and the WLAN connection can now be used.

15.2.1.3 Manual Configuration

- > Select **[Manual Settings]** and then **[Wireless]** to start manual configuration.
- > Now select whether you want your router to automatically retrieve the IP address, gateway, etc. from your router (**DHCP enabled**) or enter it manually (**DHCP disabled**).
-  Please note that automatic retrieval of the IP address, gateway, subnet mask only works if the DHCP function is enabled in your router.
- > Enter the IP address, subnet mask, gateway address, primary DNS and, if required, secondary DNS in sequence using the **arrow keys** on the remote control. Confirm each value you set by pressing **OK**.
- > Now enter the name (SSID) of your WLAN network using the virtual keyboard and confirm by selecting **OK**.
- > Select whether your WLAN network is **Open** or encrypted with **WEP** or **WPA/WPA2** and confirm the following item.
- > Finally, enter your WLAN password via the virtual keyboard and confirm by selecting **OK** to start the connection process.
-  Usually the WLAN connection can be used after a few seconds.

15.2.2 Display settings

- > Select **[Display Settings]** to display the current network settings.

15.2.3 NetRemote PIN setup

Under certain circumstances it may be necessary to secure the connection to the radio with a PIN.

- > Enter a 4-digit PIN in **[NetRemote PIN Setup]**.

15.2.4 Deleting a network profile

Use this menu item to terminate an existing connection to a WLAN and to delete the settings carried out. If you want to reconnect the device to this network, all settings will need to be carried out again.

15.2.5 Disabling wireless connection in standby

- > After turning off the radio, press and hold **On/Standby** for a moment to turn off the wireless connection in standby.

 Note that the wireless network is only deactivated for this standby phase; next time you turn on the radio, the wireless connection is automatically re-established.

15.3 Time settings

- > Via **MENU > Main Menu > System Settings > Time and Date** you can access and configure the settings relating to the time and date.

15.3.1 Setting the time/date manually

- > Select **[Time/Date Setting]** to set the time and date manually.
- > Change a value using the ▲ or ▼ arrow keys and confirm by pressing the **OK** button.

 Each time you press the **OK** button, the highlight moves to the next value.

15.3.2 Update settings

- > In **[Update Settings]**, select whether to update the time and date automatically via digital radio **[Update From DAB]**, FM **[Update From FM]** or the Internet **[Update From NET]**, or select **[No Update]**.

 If **[No Update]** is selected, the date and time must be set manually.

 If you have selected **[Update from NET]**, you will need to select the time zone **[Set Time Zone]** so that the time is displayed correctly, and specify whether daylight saving time **[Daylight Saving?]** or standard time applies at the time of setting.

15.3.3 Set format

- > Under **[Set Format]**, you can select whether to display the time in **12-hour** or **24-hour** format.



15.4 Display backlight

- > Via **MENU > Main Menu > System Settings > Backlight** you can access the settings for the display backlight.
- > Select **[Operation]** or **[Standby]** to set for operation or standby.
- > You can now adjust the brightness in three steps, **High, Medium** or **Low**, or turn it off via **Off** (standby only).

15.5 Language

- > You can select the menu language you prefer via **MENU > Main Menu > System Settings > Language**.

15.6 Factory settings

- > Access **MENU > Main Menu > System Settings > Factory Settings** to reset your DIGITRADIO 451 CD IR to the delivery status.
-  Please note that, if you do this, all the settings you have carried out (e.g. saved stations and favourites) will be lost and must be repeated to use the radio as usual.
- > If you really want to reset the radio, select **[YES]** in the displayed confirmation prompt, or cancel the procedure with **[NO]**.
-  After the factory settings have been completed, the radio starts with the initial setup query (see Section 5).

15.7 Software update

From time to time software updates may be provided which can contain enhancements or error fixes. This ensures that the DIGITRADIO 451 CD IR is always up to date.

- > Access **MENU > Main Menu > System Settings > Software Update**.



Do not switch off the DIGITRADIO 451 CD IR during the update process!



Follow the instructions delivered with the software update.

15.8 SW info

> You can view the software version currently installed the device under **MENU > Main Menu > System Settings > Info.**

16 Cleaning



To avoid the risk of electric shock, do not clean the device with a wet cloth or under running water. Remove the mains plug prior to cleaning!



Do not use scourers, scouring powders or solvents such as alcohol, benzine, methylated spirit, thinners, etc., as they could damage the surface of the device.



Do not use any of the following substances: salt water, insecticide, chlorine or acidic solvents (ammonia).



Clean the housing with a soft cloth moistened with water.



Clean the display with a soft cotton cloth only. If required, use the cotton cloth with a reduced volume of non-alkaline, diluted water-based soap solution.



Rub the surface with the cotton cloth gently until it is completely dry.

17 Troubleshooting

If the device does not operate as intended, check the following tables for information.

17.1 General problems

Symptom	Possible cause/remedy
The device cannot be switched on.	The device is not being supplied with power. Attach the mains adapter correctly to the mains socket. Select another socket if necessary.
No sound can be heard.	Increase the volume. The incorrect source may have been selected. The mute function may be active.
The display does not switch on.	Switch the device off, unplug from the mains briefly, switch the device back on.
Interference can be heard.	A mobile phone or another device is emitting interfering radio waves in the vicinity of the device. Remove the mobile phone or device from the vicinity of the radio.
Other operational faults, loud noises or a malfunctioning display are occurring.	Electronic components in the device are faulty. Remove the mains plug. Leave the device disconnected from the power source for approx. 10 seconds. Reconnect the device.

17.2 Problems with the remote control

Symptom	Possible cause/remedy
The remote control does not work.	Batteries are incorrectly inserted or are low. Check the polarity. Change the batteries.
	IR connection interrupted. Remove objects that are located between the remote control and the device.
	Distance too great. The max. distance to the device is approx. 4 metres.

DE

EN

FR

NL

17.3 Problems with the radio

Symptom	Possible cause/remedy
No radio stations are being received.	The device is not currently in radio mode. Press the MODE button and select DAB or FM.
No DAB signal is being received.	Check whether DAB reception is available in the region. Readjust the antenna. Try to receive other stations. Perform a station scan.
The sound is low or of poor quality.	Other devices such as televisions are disrupting reception. Move the radio further away from these devices.
	The antenna is incorrectly aligned. Change the position/alignment of the antenna.

17.4 Problems with the external input

Symptom	Possible cause/remedy
No sound from the external input (AUX).	Is the external device connected correctly?
	Is AUX selected as the input source?
	Has playback been started on the external device and has the output volume been set?



If you are still unable to rectify the fault after the described checks, please contact the technical hotline (see page 67).

17.5 Problems with the CD player

Symptom	Possible cause/remedy
The CD does not play or skips during playback.	The device is not in CD mode. Incorrect CD inserted.
	The CD is incorrectly inserted. Insert the CD with the labelled side facing upwards.
	The CD is dirty or faulty. Clean the CD, use another CD.
	Moisture has penetrated the CD compartment. Remove the CD and allow the CD tray to dry for approx. 1 hour.
	The playing time of the CD is longer than 74 minutes.
The sound is intermittent.	The volume is set too high. Decrease the volume.
	The CD is damaged or dirty. Clean the CD or replace it.
	The device is being exposed to vibrations. Place the device in a vibration-free location.

DE

EN

FR

NL

18 Technical data

Reception channels	DAB/DAB+, FM, CD, AUX analogue, USB, Bluetooth, Internet radio, Spotify, podcast
Speakers	2 x 15 W rms broadband
Frequencies	DAB: Band III 174 - 240 MHz FM: 87.5 - 108 MHz Bluetooth: 2.402 - 2.480 GHz (4 dBm) WiFi: 2.412 - 2.472 GHz, 5.150 - 5.725 GHz (16 dBm)
Power supply	Mains adapter input: AC 100-240 V ~ 50/60 Hz Mains adapter output DC 12 V 2 A
Power consumption	In operation: 24 W max. Standby: < 2 W
Connections	Analogue Audio In 3.5 mm jack headphone connection USB port
Favourites memory slots	DAB/DAB+: 12 FM: 12
Ambient conditions	Operating temperature: 0° - 40 °C Relative humidity: <90 %
Dimensions mm (W x D x H)	375 x 187 x 150

Mode d'emploi

DIGITRADIO 451 CD IR



TechniSat

1 Sommaire	
1	Sommaire 112
2	Consignes importantes..... 116
2.1	Sécurité.....116
2.2	Utilisation conforme.....118
2.3	Mise au rebut.....118
2.4	Mentions légales..... 120
2.5	Consignes d'entretien 121
3	Illustrations et description 122
4	Description de la DIGITRADIO 451 CD IR..... 127
4.1	Contenu de la livraison.....127
4.2	Caractéristiques de la DIGITRADIO 451 CD IR127
4.3	Préparation de la DIGITRADIO 451 CD IR au fonctionnement127
4.3.1	Insertion des piles dans la télécommande.....127
4.3.2	Branchement du bloc d'alimentation128
4.3.3	Orientation de l'antenne télescopique128
4.3.4	Utilisation du casque.....129
4.4	Fonctions générales de l'appareil129
4.4.1	Gerät einschalten.....129
4.4.2	Arrêt de l'appareil.....129
4.4.3	Choix de la source130
4.4.4	Réglage du volume.....130
4.4.5	Mise en sourdine de l'appareil.....130
4.4.6	Menu utilisation.....130
4.5	Affichage à l'écran131
4.5.1	Ouverture des affichages à l'écran132
5	Première mise en service 133
6	Fonction DAB..... 134

6.1	Réception radio DAB.....	134
6.1.1	Exécution d'une recherche	134
6.1.2	Choix de la station.....	134
6.1.3	Mémorisation des stations DAB.....	135
6.1.4	Sélection des stations programmées.....	135
6.1.5	Suppression d'une mémorisation d'un emplacement de programme	135
6.1.6	Puissance du signal	136
6.1.7	Adaptation du volume.....	137
6.1.8	Suppression des stations inactives.....	137
6.1.9	Ordre des stations	137
7	Mode FM	138
7.1	Mise en marche du mode radio FM.....	138
7.2	Réception FM avec des informations RDS	138
7.3	Recherche manuelle de stations.....	138
7.4	Recherche automatique de stations.....	139
7.5	Réglage mono/stéréo	139
7.6	Mémorisation des stations FM.....	140
7.7	Sélection des stations programmées.....	140
7.8	Suppression d'une mémorisation d'un emplacement de programme	140
8	Entrée audio	141
9	Lecteur CD/MP3.....	142
9.1	Informations générales sur les CD/CD MP3	142
9.1.1	Disques compatibles	143
9.2	Lecture de CD.....	143
9.2.1	Réglage du titre.....	144
9.2.2	Recherche rapide.....	144
9.2.3	Fonction Répétition.....	144
9.2.4	Lecture aléatoire.....	145
9.3	Remarques sur les CD.....	145

10	Lecteur USB	146
10.1	Lecture USB.....	146
10.1.1	Réglage du titre.....	147
10.1.2	Recherche rapide.....	147
10.1.3	Fonction Répétition.....	147
10.1.4	Lecture aléatoire.....	148
11	Lecture Bluetooth.....	148
11.1	Mise en marche du mode Bluetooth.....	148
11.2	Couplage d'un appareil externe.....	149
11.3	Arrêt du couplage.....	149
12	Radio Internet	150
12.1	Dernière écoute.....	150
12.2	Liste des stations.....	151
12.3	Ajout de favoris.....	151
12.4	Consultation des favoris.....	151
13	Spotify Connect	152
14	Fonctions étendues	152
14.1	Mise en veille.....	152
14.2	Réveil.....	153
14.2.1	Réglage du réveil.....	153
14.2.2	Arrêt du réveil après l'alarme.....	154
14.2.3	Arrêt/désactivation ou mise en marche/activation du réveil.....	154
14.2.4	Fonction Snooze.....	154
15	Réglages système	155
15.1	Égaliseur.....	155
15.1.1	Mon EG.....	155
15.2	Réglages Internet.....	156
15.2.1	Réglage de la connexion WLAN.....	156

15.2.1.1	Configuration via l'assistant réseau.....	156
15.2.1.2	Configuration via la fonction WPS	156
15.2.1.3	Configuration manuelle.....	157
15.2.2	Affichage des réglages.....	157
15.2.3	Configuration du code PIN NetRemote.....	157
15.2.4	Suppression d'un profil réseau.....	157
15.2.5	Désactivation d la connexion WLAN en veille	157
15.3	Réglage de l'heure.....	158
15.3.1	Réglage manuel de l'heure et de la date	158
15.3.2	Réglages de l'actualisation.....	158
15.3.3	Réglage du format.....	158
15.4	Éclairage de l'écran.....	159
15.5	Langue.....	159
15.6	Réglage d'usine.....	159
15.7	Mise à jour du logiciel.....	159
15.8	Information sur le logiciel.....	159
16	Nettoyage.....	160
17	Dépannage	161
17.1	Problèmes généraux.....	161
17.2	Problèmes avec la télécommande.....	161
17.3	Problèmes avec la radio.....	162
17.4	Problèmes avec l'entrée externe.....	162
17.5	Problèmes avec le lecteur CD.....	163
18	Caractéristiques techniques.....	164

2 Consignes importantes

Veillez respecter les consignes ci-dessous afin de réduire tout risque en matière de sécurité, d'éviter toute détérioration de l'appareil et de contribuer à la protection de l'environnement. Lisez attentivement l'ensemble des consignes de sécurité et conservez-les pour toute question ultérieure. Respectez toujours l'ensemble des avertissements et consignes de ce guide de démarrage rapide, ainsi que ceux au dos de l'appareil.



Attention - Désigne une indication importante à lire attentivement, afin d'éviter toute détérioration de l'appareil, toute perte/mauvaise utilisation de données ou tout fonctionnement indésirable.



Astuce - désigne une indication relative à la fonction présentée, ainsi qu'une autre fonction liée et éventuellement à respecter, avec ses références dans le mode d'emploi.

2.1 Sécurité



Pour votre sécurité, vous devez lire attentivement les consignes de sécurité avant de mettre en service votre DIGITRADIO 451 CD IR. Le fabricant décline toute responsabilité en cas de dommages résultant d'une utilisation inappropriée de l'appareil et du non-respect des consignes de sécurité suivantes :



N'ouvrez jamais l'appareil ! Tout contact avec des pièces sous tension peut entraîner la mort !



Toutes interventions éventuellement nécessaires doivent être réalisées uniquement par du personnel qualifié.



L'appareil doit être utilisé uniquement dans un climat tempéré.



En cas de transport prolongé dans le froid suivi d'un passage dans des locaux chauffés, ne pas mettre en marche l'appareil immédiatement ; attendre que les températures se rééquilibrent.

















N'exposez pas l'appareil à des gouttes d'eau ni des éclaboussures. Si de l'eau pénètre dans l'appareil, arrêtez-le et contactez l'assistance technique.



N'exposez pas l'appareil à des sources de chaleur qui peuvent le faire chauffer au-delà de son utilisation normale.



En cas d'orage, il est conseillé de débrancher l'appareil du secteur. Une surtension peut endommager l'appareil.

-  Si l'appareil semble défectueux, s'il produit des odeurs ou fumées, s'il présente des dysfonctionnements importants, si le boîtier est endommagé, arrêtez immédiatement l'appareil et contactez l'assistance technique.
-  L'appareil doit uniquement être raccordé à une tension de secteur de 100 V - 240 V~, 50/60 Hz. N'essayez jamais de faire fonctionner l'appareil sous une autre tension.
-  L'appareil ne doit être branché qu'une fois l'installation conforme aux prescriptions terminée.
-  Si l'appareil présente certains défauts, il ne doit pas être mis en marche.
-  Lorsque vous débranchez le bloc d'alimentation de la prise secteur, tirez sur la fiche et non sur le câble.
-  Ne mettez pas l'appareil en marche à proximité d'une baignoire, d'une piscine ou de projections d'eau.
-  N'essayez jamais de réparer vous-même un appareil défectueux. Adressez-vous toujours à l'un de nos centres de service après-vente.
-  Aucun corps étranger, p. ex. des aiguilles, pièces de monnaie, etc., ne doit tomber à l'intérieur de l'appareil. Les contacts de raccordement ne doivent pas entrer en contact avec des objets métalliques ou les doigts sous peine de provoquer des courts-circuits.
-  Aucun objet ou flamme nue, p. ex. une bougie allumée, ne doit être placé sur l'appareil.
-  Ne laissez jamais les enfants utiliser cet appareil sans surveillance.
-  L'appareil reste branché au réseau électrique même s'il est éteint/en veille.
-  Cet appareil n'est pas destiné à être utilisé par des personnes (y compris les enfants) dont les capacités physiques, sensorielles ou mentales sont limitées ou manquant d'expérience et/ou de connaissances, sauf si elles sont surveillées par une personne responsable de leur sécurité ou si elles ont reçu les instructions nécessaires à l'utilisation de l'appareil.
-  Les enfants doivent être surveillés afin de s'assurer qu'ils ne jouent pas avec l'appareil.
-  Il est interdit de procéder à des transformations sur l'appareil.
-  Les appareils ou accessoires endommagés ne doivent plus être utilisés.

2.2 Utilisation conforme

Veillez lire attentivement ce mode d'emploi. C'est à cette seule condition que vous pourrez utiliser votre appareil correctement et en toute sécurité. Conservez le mode d'emploi pour un usage ultérieur.

L'appareil est conçu pour la réception de stations de radio FM/DAB+, la lecture de CD audio/MP3, USB et Bluetooth ainsi que la lecture de flux Internet.

L'appareil est conçu pour un usage privé et ne convient pas pour un usage commercial.

2.3 Mise au rebut

L'emballage de votre appareil est exclusivement composé de matériaux recyclables. Merci de les remettre dans le circuit du tri sélectif. Ce produit est identifié comme étant conforme à la directive 2012/19/UE relative aux déchets d'équipements électriques et électroniques (DEEE) et ne doit pas être jeté en fin de vie avec les déchets ménagers ordinaires, mais ramené à un point de collecte pour le recyclage des appareils électriques et électroniques.

Le symbole  figurant sur le produit, dans le manuel d'utilisation ou sur l'emballage indique cette consigne.

Les matériaux doivent être recyclés conformément à leur marquage. Le recyclage, la réutilisation des matériaux et toute autre forme de réutilisation des appareils usagés contribuent de manière importante à la protection de notre environnement.



Veillez contacter votre municipalité pour connaître le lieu de mise au rebut adapté. Veillez à ce que les piles/batteries vides ainsi que les déchets électroniques ne soient pas jetés avec les ordures ménagères, mais qu'ils soient éliminés de façon adaptée (reprise par les détaillants spécialisés, déchets spéciaux).



Les piles/batteries peuvent contenir des substances toxiques nocives pour la santé et l'environnement. Les piles/batteries sont soumises à la directive européenne 2006/66/CE. Celles-ci ne doivent pas être éliminées avec les déchets ménagers ordinaires.



Consignes de mise au rebut :

Mise au rebut de l'emballage :

Votre nouvel appareil a été protégé par son emballage lors de son expédition. Tous les matériaux utilisés sont écologiques et recyclables. Merci d'apporter votre concours au respect de l'environnement en mettant l'emballage au rebut de manière adaptée. Informez-vous auprès de votre revendeur ou des services communaux de collecte des déchets au sujet des points de collecte actuels.



Risque d'étouffement ! Ne laissez pas l'emballage ou ses éléments à des enfants. Risque d'étouffement dû aux films et aux autres matériaux d'emballage.

Mise au rebut de l'appareil :

Les appareils usagés sont des déchets valorisables. L'élimination respectant l'environnement permet de récupérer des matières premières précieuses. Renseignez-vous auprès des services administratifs de votre ville ou communauté de communes pour connaître les possibilités d'une mise au rebut conforme de votre appareil dans le respect de l'environnement. Avant de mettre l'appareil au rebut, les piles/batteries doivent être retirées.

DE

EN

FR

NL

2.4 Mentions légales



Par la présente, TechniSat déclare l'installation radioélectrique DIGITRADIO 451 CD IR conforme à la directive 2014/53/UE. Le texte intégral de la déclaration de conformité européenne est disponible à l'adresse suivante :

<http://konf.tsat.de/?ID=22453>



La société TechniSat ne peut être tenue pour responsable en cas d'influences extérieures, d'une usure, d'une utilisation inappropriée, d'une réparation non autorisée, de modifications ou d'accidents.



Sous réserve de modifications et d'erreurs typographiques. Actualisation 09/19. Toutes copies et reproductions sont soumises à l'autorisation de l'éditeur. Vous pouvez télécharger une version actuelle du manuel au format PDF dans la zone de téléchargement du site Internet TechniSat www.technisat.de.



DIGITRADIO 451 CD IR et TechniSat sont des marques déposées de :

TechniSat Digital GmbH

TechniPark

Julius-Saxler-Strasse 3

54550 Daun/Eifel, Allemagne

www.technisat.de



Dans les pays indiqués ci-après, l'appareil peut être utilisé avec le réseau WLAN 5 GHz uniquement dans des pièces fermées.

BE	CY	FI	FR	HU	LV	LI
LU	NL	ES	SE	UK	CH	

Les noms de sociétés, institutions ou marques citées sont des marques ou des marques déposées de leurs propriétaires respectifs.

2.5 Consignes d'entretien



La qualité de ce produit est contrôlée. Le produit est garanti pendant la période de garantie légale de 24 mois à compter de la date d'achat. Veuillez conserver la facture comme preuve d'achat. Veuillez vous adresser au revendeur du produit pour toute demande relevant de la garantie.



Remarque !

Notre assistance technique est joignable par téléphone pour toute question et complément d'informations, ou en cas de problème avec l'appareil :

Du lundi au vendredi de 8 h à 20 h au numéro suivant :
+ 49 (0) 392 592 201 800.

En cas d'éventuel retour de l'appareil, merci d'adresser votre colis uniquement à l'adresse suivante :

TechniSat Digital GmbH
Service-Center
Nordstr. 4a
39418 Stassfurt, Allemagne

DE

EN

FR

NL



3 Illustrations et description

Vue de face

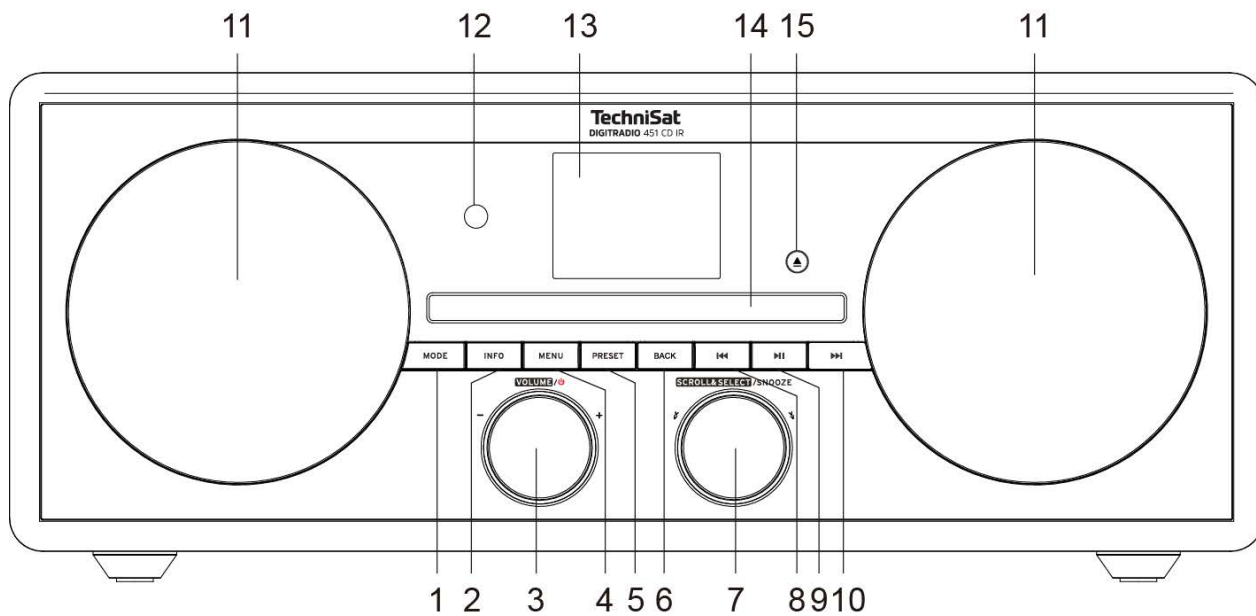

Description de l'avant de l'appareil

1	MODE Basculer entre les sources de lecture DAB+, FM, CD, AUX, USB, Bluetooth, Internet, Podcast et Spotify.
2	INFO Basculer entre les affichages à l'écran/informations.
3	Bouton rotatif VOLUME /  Appuyer pour mettre en marche et éteindre l'appareil, tourner pour changer le volume.
4	MENU Ouvrir/Quitter le menu principal.
5	PRESET Stations mémorisées 1...12.
6	BACK revient d'une étape dans les menus, annule les réglages.
7	Bouton rotatif SCROLL&SELECT/SNOOZE Tourner pour naviguer dans les menus ou modifier les valeurs. Appuyer pour valider/enregistrer la sélection. Active la fonction Snooze lorsqu'un réveil est actif.
8	Retour/Recherche arrière uniquement en mode CD. Appuyer brièvement pour relancer le titre actuel, appuyer 2 fois pour revenir au titre précédent, maintenir appuyé pour un retour rapide.
9	Lecture/Pause en mode CD pour poursuivre ou mettre en pause la lecture.
10	Avance/Recherche avant uniquement en mode de lecture CD/musique. Appuyer brièvement pour avancer au titre suivant, maintenir appuyé pour une avance rapide.
11	Haut-parleurs droit/gauche.
12	Récepteur infrarouge.
13	Écran.
14	Chargeur de CD.
15	Touche d'éjection du CD Appuyer brièvement pour ouvrir/fermer le chargeur de CD.

DE

EN

FR

NL

Vue arrière

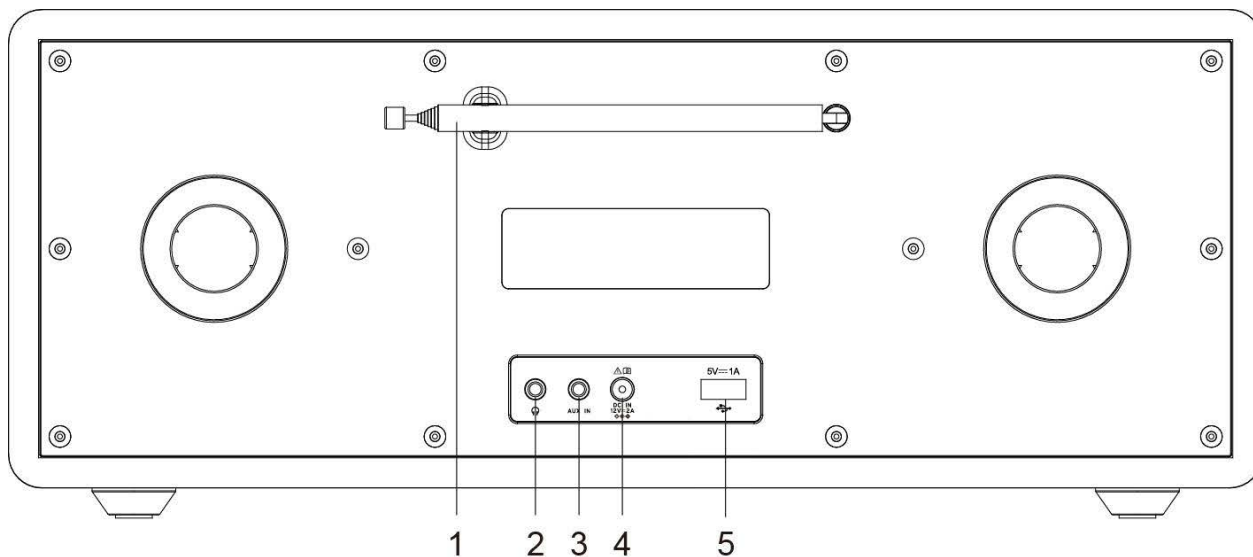

1	Antenne télescopique Déployer entièrement pour une réception optimale.
2	Prise casque Pour brancher un casque externe avec une prise casque de 3,5 mm (stéréo).
3	AUX-IN Entrée analogique (jack Line-IN 3,5 mm stéréo) pour lire des sources audio externes.
4	DC-IN 12 V raccord du bloc d'alimentation.
5	Port USB 5 V, 1 A.

Télécommande

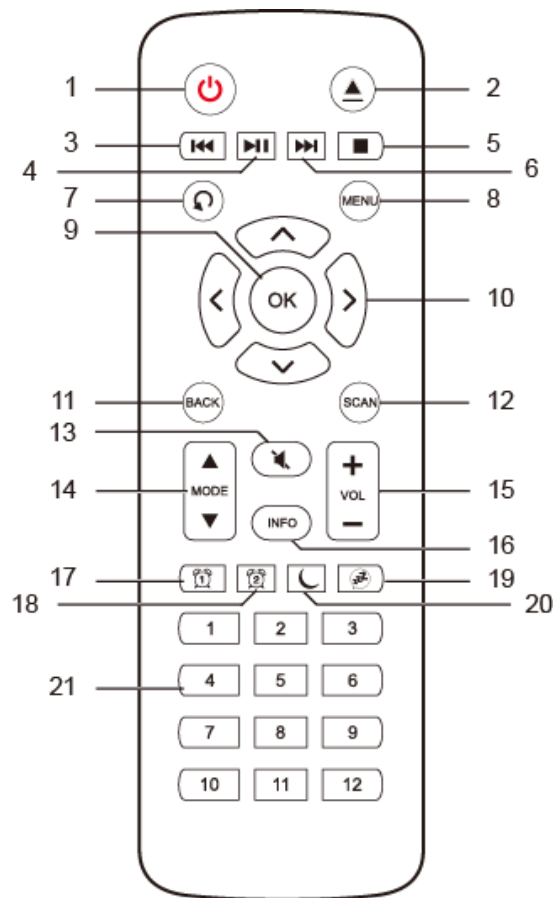

DE

EN

FR

NL

1	Marche/Veille pour mettre l'appareil en marche et en veille. Arrêt de l'alarme de réveil.
2	Touche d'éjection du CD Appuyer brièvement pour éjecter le CD.
3	Retour/recherche arrière Appuyer brièvement pour relancer le titre actuel, appuyer 2 fois pour revenir au titre précédent, maintenir appuyé pour un retour rapide.
4	Lecture/Pause Mettre en pause/poursuivre la lecture.
5	STOP Arrêter la lecture.
6	Avance/recherche avant Appuyer brièvement pour avancer au titre suivant, maintenir appuyé pour une avance rapide.
7	Répétition/Shuffle Sélectionner les fonctions de répétition/lecture aléatoire.
8	MENU pour accéder au menu principal.
9	OK Accepter ou enregistrer la sélection, navigation dans le menu.
10	Touches fléchées pour naviguer dans les menus, modifier les valeurs.
11	BACK revient d'une étape dans les menus, annule les réglages.
12	SCAN lance la recherche de stations en mode DAB+ et FM.
13	Mise en sourdine.
14	MODE Choix de la source.
15	VOL +/- augmente ou baisse le volume.
16	INFO Basculer entre plusieurs affichages à l'écran/informations.
17	Réveil 1 pour activer et gérer la fonction réveil.
18	Réveil 2 pour activer et gérer la fonction réveil.
19	Snooze active la fonction Snooze lorsqu'un réveil est actif.
20	SLEEP active la mise en veille, appuyer plusieurs fois pour définir une durée différente.
21	Touches numériques/touches de sélection directe 1 - 12.

4 Description de la DIGITRADIO 451 CD IR

4.1 Contenu de la livraison

Les pièces suivantes sont incluses :

1 x DIGITRADIO 451 CD IR, 1 x mode d'emploi, 1 x télécommande + piles, 1 x bloc d'alimentation

4.2 Caractéristiques de la DIGITRADIO 451 CD IR

La DIGITRADIO 451 CD IR se compose d'un récepteur FM/DAB+ doté des fonctions suivantes :

- Vous pouvez mémoriser jusqu'à 40 stations DAB+ et 40 stations FM.
- La radio reçoit des fréquences FM 87,5 - 108 MHz (analogiques) et DAB 174 - 240 MHz (numériques).
- Lecteur CD
- Lecture MP3/AAC/WMA de CD/clé USB
- Lecture Bluetooth
- Radio Internet/Podcast/Spotify
- L'appareil est équipé d'un affichage de l'heure et de la date
- Fonction réveil/mise en veille

4.3 Préparation de la DIGITRADIO 451 CD IR au fonctionnement

4.3.1 Insertion des piles dans la télécommande

> Retirez le couvercle arrière pour ouvrir le compartiment à piles. Insérez deux piles AAA (micro), 1,5 V, en respectant la polarité indiquée dans le compartiment à piles. Les piles sont fournies.

> Refermez le couvercle du compartiment à piles jusqu'à ce qu'il s'enclenche.



Remplacez à temps les piles dont la charge devient faible.



Remplacez toujours les deux piles en même temps et utilisez des piles du même type.



Des piles qui fuient peuvent endommager la télécommande.



Retirez les piles de la télécommande quand l'appareil n'est pas utilisé pendant une période prolongée.

-  Consigne importante relative à la mise au rebut : les piles peuvent contenir des substances toxiques nocives pour l'environnement. Vous devez donc les mettre au rebut conformément aux dispositions légales en vigueur. Ne jetez jamais les piles avec les déchets ménagers.

4.3.2 Branchement du bloc d'alimentation

- > Raccordez le câble d'alimentation du bloc d'alimentation au port **DC-IN** à l'arrière de la DIGITRADIO. Branchez ensuite le bloc d'alimentation à une prise secteur de 100 - 240 V ~ 50/60 Hz.

-  Assurez-vous que la tension de fonctionnement du bloc d'alimentation corresponde à la tension réseau locale avant de le brancher dans la prise secteur murale.

4.3.3 Orientation de l'antenne télescopique

Le nombre et la qualité des stations reçues dépendent des conditions de réception à l'endroit où est placé l'appareil. L'antenne télescopique permet d'obtenir une excellente réception.

- > Orientez l'antenne télescopique et dépliez-la.

 L'orientation précise de l'antenne télescopique est souvent importante, en particulier dans les zones de réception DAB+ périphériques. Sur Internet, par exemple sur « www.digitalradio.de », il est possible de trouver rapidement la localisation du pylône émetteur le plus proche.

 Lancez la première recherche près d'une fenêtre en direction du pylône émetteur. Par mauvais temps, la réception DAB+ peut être limitée.

 Ne touchez pas l'antenne télescopique durant la lecture d'une station. Cela pourrait entraîner des problèmes de réception et des coupures du son.

4.3.4 Utilisation du casque

Risque de lésions auditives !

N'écoutez jamais la radio avec un casque à plein volume. Cela peut entraîner des lésions auditives permanentes. Avant d'utiliser le casque, réglez au minimum le volume de l'appareil.



Utilisez uniquement un casque doté d'une prise jack stéréo de 3,5 mm.

- > Branchez la fiche du casque dans la **prise casque** à l'arrière de l'appareil. Le son est maintenant uniquement diffusé par le casque, les haut-parleurs sont mis en sourdine.
- > Si vous souhaitez écouter à nouveau en passant par les haut-parleurs, débranchez la fiche du casque de la prise casque de l'appareil.

4.4 Fonctions générales de l'appareil

4.4.1 Mise en marche de l'appareil

- > Pour garantir une bonne réception DAB+/FM, déployez entièrement l'antenne placée à l'arrière de l'appareil. Pour ce faire, reportez-vous également au point 4.3.3.
- > Préparez d'abord la DIGITRADIO au fonctionnement comme décrit aux points 4.3.1 et 4.3.3.
- > Pour **mettre en marche** la DIGITRADIO 451 CD IR, appuyez sur le **bouton rotatif VOLUME**/ de l'appareil **(3)** ou **Marche/veille** de la télécommande **(1)**.

4.4.2 Arrêt de l'appareil

- > Pour **éteindre** l'appareil, appuyez sur le **bouton rotatif VOLUME**/ de l'appareil **(3)** ou **Marche/veille** de la télécommande **(1)**. La date et l'heure s'affichent à l'écran. Vous pouvez modifier la luminosité de l'écran en veille comme décrit au point 15.4.



En maintenant enfoncé le **bouton rotatif VOLUME**/ de l'appareil **(3)** ou la touche **Marche/veille** de la télécommande **(1)** lorsque l'appareil est éteint, vous pouvez également mettre en veille la connexion WLAN. Lors de la prochaine mise en marche de l'appareil, la connexion WLAN est rétablie automatiquement.

4.4.3 Choix de la source

- > Appuyez plusieurs fois sur la touche **MODE** de l'appareil (1) ou de la télécommande (14) pour basculer parmi les sources disponibles.



La source actuellement sélectionnée est affichée à l'écran.

4.4.4 Réglage du volume

- > Tournez le **bouton rotatif VOLUME**/ de l'appareil (3) pour augmenter ou baisser le volume. Sur la télécommande, utilisez la touche à bascule **VOL+/-** (15).



Le volume réglé s'affiche à l'écran pendant le processus de réglage.



Si le son est mis en sourdine, l'appareil se place en veille après 15 minutes environ.

4.4.5 Mise en sourdine de l'appareil

- > Vous pouvez mettre en sourdine le volume avec la touche **Mise en sourdine** (13). La mention « Sourdine » s'affiche alors à l'écran et dans la barre d'état.
- > Appuyer une nouvelle fois sur la touche réactive le son.

4.4.6 Menu utilisation

Le menu est divisé en un **menu distinct pour chaque source** et en **réglages système** qui s'appliquent à toutes les sources. La commande au sein du menu s'effectue à l'aide du **bouton rotatif SCROLL&SELECT** (7) de l'appareil ou avec les **touches fléchées haut/bas** (10) et la touche **OK** (9) de la télécommande.

- > En tournant le **bouton rotatif SCROLL&SELECT** (7) vers la droite et vers la gauche ou en appuyant sur les **touches fléchées haut/bas** (10) de la télécommande, vous déplacez la sélection ou modifiez la valeur sélectionnée.
- > En appuyant sur le **bouton rotatif SCROLL&SELECT** (7) ou la touche **OK** (9) de la télécommande, vous pouvez valider une sélection pour accéder à un sous-menu ou enregistrer la valeur paramétrée.



Si une valeur a été modifiée, celle-ci sera enregistrée. Si une flèche (>) est placée à côté d'une entrée de menu, vous accédez à des réglages ou fonctions supplémentaires.

> Pour ouvrir le menu principal de la source actuellement sélectionnée, appuyez sur la touche **MENU** de l'appareil ou de la télécommande.



Le menu de la source actuellement sélectionnée contient les réglages et options spécifiques à la source. Il vous permet également d'accéder aux **réglages système**.

> Appuyez sur la touche **MENU** pour quitter le menu. Selon le sous-menu ou l'option dans lequel vous vous trouvez, vous devez éventuellement appuyer plusieurs fois sur la touche **MENU**.

> Si vous souhaitez interrompre un réglage sans l'enregistrer, appuyez sur la touche **MENU** ou sur la touche **BACK**.



Les fonctions et touches à activer sont représentées **en gras** dans ce mode d'emploi. Affichages à l'écran entre **[crochets]**.



Certains textes (p. ex. options de menu, informations sur les stations) sont éventuellement trop longs pour un affichage à l'écran. Ils s'affichent alors après un bref instant sous forme de texte défilant.



Une description supplémentaire des fonctions de l'appareil est décrite dans ce mode d'emploi à l'aide des **touches de la télécommande**.

4.5 Affichage à l'écran



Selon la fonction/source choisie, l'affichage présenté à l'écran peut différer. Veuillez tenir compte des indications à l'écran.



4.5.1 Ouverture des affichages à l'écran

- > Appuyer plusieurs fois sur la touche **INFO (16)** pendant la lecture d'une source vous permet d'afficher et de parcourir les informations suivantes :

Mode DAB :

- Titre, interprète, DLS : défilement de texte avec des informations supplémentaires mises à disposition par l'émetteur dans certaines circonstances
- Type de programme
- Ensemble, fréquence
- Taux d'erreur du signal, puissance du signal
- Débit binaire, format audio
- Date
- Nom de la station

Mode FM :

- RT - Texte radio (si émis)
- PTY - Type de programme
- Fréquence
- Date

Lecture CD/MP3 et USB :

- Nom du fichier
- Album
- Artiste
- Titre
- Date

Bluetooth

- Durée, durée totale
- Artiste
- Album
- Format audio, taux d'échantillonnage

Radio Internet

- Mot-clé, description
- Langue, lieu
- Débit binaire, format audio, taux d'échantillonnage
- Tampon de lecture
- Date

Podcast

- Durée, durée totale
- Nom du morceau
- Description du morceau
- Artiste
- Album
- Débit binaire, format audio, taux d'échantillonnage
- Tampon de lecture
- Date

Spotify

- Artiste, titre, durée, durée totale
- Interprète
- Album
- Débit binaire, taux d'échantillonnage
- Tampon de lecture



En mode DAB, certaines stations affichent des images ou informations supplémentaires en plein écran. Ces affichages peuvent être réduits ou agrandis avec la touche **OK**.

5 Première mise en service

Après avoir mis en marche votre DIGITRADIO 451 CD IR pour la première fois, l'assistant d'installation démarre.



Tous les réglages peuvent également être modifiés à tout moment ultérieurement.



Pour effectuer la première mise en service, veuillez tenir compte des modes de la radio indiqués au point 4.4.6 permettant de sélectionner et paramétrer dans les menus.

- > Sélectionnez votre langue d'affichage privilégiée et validez votre sélection.
- > Veuillez prendre connaissance de la politique de confidentialité des données à l'écran de la radio et validez le fait d'en avoir pris connaissance.
- > Pour démarrer l'assistant d'installation, sélectionnez le champ **[OUI]** et validez.
- > L'étape suivante vous permet de sélectionner le **format de l'heure**. Sélectionnez le réglage souhaité **[12]** ou **[24]** et validez.
- > Vous devez ensuite sélectionner la source (DAB+, FM ou Internet) qui fournit et actualise l'heure et la date de votre DIGITRADIO 451 CD IR.



Si vous avez choisi **[Actualisation via le NET]**, vous devez sélectionner le fuseau horaire à l'étape suivante, pour que l'heure soit correctement affichée et indiquer si c'est actuellement l'heure d'été ou d'hiver.



La radio recherche ensuite les réseaux WLAN disponibles.

- > Sélectionnez votre réseau WLAN familier puis le mode de connexion privilégié.
 - [Appuyer sur une touche]** Démarrer la fonction WPS (pour ce faire, veuillez respecter la procédure de votre routeur)
 - [PIN]** Démarrer la fonction WPS avec le code PIN (pour ce faire, veuillez respecter la procédure de votre routeur)
 - [Ignorer le WPS]** Saisir manuellement la clé réseau (la saisie n'est nécessaire qu'une fois)



Après avoir sélectionné **[Ignorer le WPS]**, vous pouvez saisir le mot de passe à l'aide du clavier affiché à l'écran. Sélectionnez ensuite le champ **[OK]**. Si le mot de passe est correct, la connexion à ce réseau s'établit. Vous identifiez la connexion à l'affichage de la barre de signal  dans la barre d'état à l'écran.

- > Une fois la configuration réseau terminée, validez le message indiquant la fin de la mise en service.

6 Fonction DAB

Le DAB+ est un format numérique qui permet d'écouter un son cristallin sans aucun grésillement. Contrairement aux stations de radio analogiques, avec le DAB+ plusieurs stations sont diffusées sur la même fréquence. Plus d'informations sur www.dabplus.de ou www.dabplus.ch.

6.1 Réception radio DAB

> Appuyez sur la touche **MODE** jusqu'à ce que **[Radio numérique]** s'affiche à l'écran.

6.1.1 Exécution d'une recherche

-  La recherche automatique **[Recherche complète]** scanne tous les canaux DAB+ Band III - et trouve ainsi toutes les stations diffusées dans la zone de réception.
- > Pour effectuer une recherche de stations complète, appuyez sur la touche **SCAN**. La mention **[Recherche]** s'affiche à l'écran. La recherche commence et la barre de progression s'affiche à l'écran.

Autre méthode :



- > Démarrez la recherche via **Menu > Recherche complète**.
- > À la fin de la recherche, appuyez sur **▲** ou **▼** et **OK** pour choisir une station.

 Si aucune station n'est trouvée, vérifiez l'orientation de l'antenne et modifiez si besoin son emplacement.

6.1.2 Choix de la station

- > En tournant le **bouton rotatif SCROLL&SELECT** de l'appareil ou en appuyant sur **▲** ou **▼**, vous pouvez sélectionner une station de la liste de stations qui s'affiche.
- > Validez votre sélection en appuyant sur le **bouton rotatif SCROLL&SELECT** de l'appareil ou sur **OK** de la télécommande.
- > En alternative, vous pouvez sélectionner une station via **Menu > Liste de stations**.

6.1.3 Mémorisation des stations DAB

-  La mémoire des favoris peut mémoriser jusqu'à 40 stations dans la plage DAB.
-  Les stations mémorisées ne sont pas supprimées même après une coupure de courant.
 - > Réglez la station souhaitée.
 - > Maintenez la touche **PRESET** de l'appareil enfoncée jusqu'à l'affichage de la liste de favoris.
 - > Sélectionnez avec le **bouton rotatif SCROLL&SELECT** un emplacement mémoire **1...40** et appuyez sur le **bouton rotatif SCROLL&SELECT**. La mention **[Enregistré]** s'affiche à l'écran.

Autre méthode :

- > Appuyez sur une des **touches numériques de 1 à 12** de la télécommande et maintenez celle-ci enfoncée jusqu'à l'affichage à l'écran de **[Enregistré]**.
- > Répétez l'opération pour mémoriser d'autres stations.

6.1.4 Sélection des stations programmées

- > Appuyez brièvement sur la touche **PRESET** de l'appareil.
- > Sélectionnez avec le **bouton rotatif SCROLL&SELECT** un emplacement mémoire 1...40 et appuyez sur le **bouton rotatif SCROLL&SELECT** pour diffuser la station mémorisée sur cet emplacement.

Autre méthode :

- > Appuyer sur la **touche numérique 1 ... 12** souhaitée sur la télécommande.
-  La mention **[Emplacement mémoire vide]** s'affiche si aucune station n'est enregistrée à l'emplacement choisi.

6.1.5 Suppression d'une mémorisation d'un emplacement de programme

- > Exactement comme décrit au point 6.1.3, enregistrez une nouvelle station sur l'emplacement en question.

6.1.6 Puissance du signal

- > Appuyez plusieurs fois sur la touche **INFO** jusqu'à l'affichage de la puissance du signal :

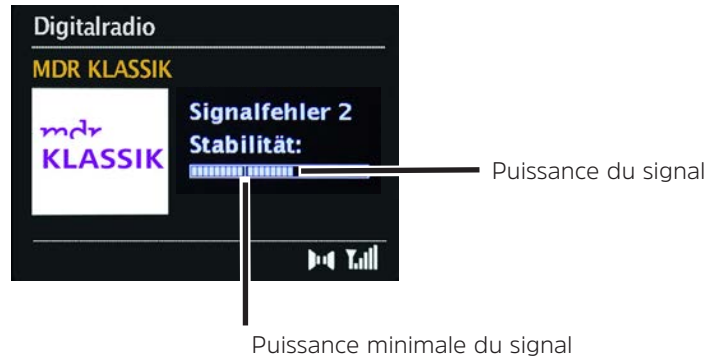

- > La puissance du signal s'affiche au moyen de petites barres.



Les stations dont la puissance du signal se situe en dessous de la puissance de signal minimale n'émettent pas un signal suffisant. Le cas échéant, réorientez l'antenne.



Au point de menu **Réglage manuel**, vous pouvez sélectionner les canaux de réception un par un et afficher la puissance de leurs signaux. Vous pouvez ainsi orienter l'antenne télescopique de façon optimale vers les canaux qui sont difficiles à réceptionner à l'emplacement où est posée la radio. Cela permet de trouver et diffuser des stations introuvables lors de précédentes recherches.

- > Pour ce faire, sélectionnez **MENU > Réglage manuel** puis une fréquence d'émission. La puissance du signal de cette fréquence s'affiche ensuite.

6.1.7 Adaptation du volume

Le taux de compression compense les fluctuations de dynamique et les variations du volume associées.

- > Via **Menu > Adaptation du volume**, vous pouvez sélectionner le taux de compression souhaité.
- > À l'aide de ▲ ou ▼, sélectionnez le taux de compression :
 - DRC élevé** - Compression élevée
 - DRC bas** - Compression basse
 - DRC arrêt** - Compression désactivée.
- > Confirmez en appuyant sur **OK**.

6.1.8 Suppression des stations inactives

Avec la fonction **Supprimer les stations inactives**, vous pouvez supprimer de la liste de stations les stations qui ne sont plus émises ou reçues actuellement.

- > Via **Menu > Supprimer les stations inactives**, vous pouvez supprimer les stations inactives.
- > Confirmez en appuyant sur la touche **OK**.
- > Sélectionnez l'option **Oui** et validez en appuyant sur **OK**.

6.1.9 Ordre des stations

- > Dans **Menu > Ordre des stations**, vous pouvez choisir de classer la liste de stations par ordre alphanumérique ou par fournisseur.

7 Mode FM

7.1 Mise en marche du mode radio FM

> Appuyez sur la touche **MODE** jusqu'à ce que **[FM]** s'affiche à l'écran.



Lors de la première mise en marche, la fréquence est réglée sur 87,50 MHz.



Si vous avez déjà mémorisé ou réglé une station, la radio diffusera la dernière station réglée.



Le nom de la station s'affiche pour les stations RDS.



Pour améliorer la réception, réorientez si besoin l'antenne.

7.2 Réception FM avec des informations RDS

Le RDS est un service de transmission d'informations supplémentaires via les stations FM. Les stations de radio dotées du RDS fournissent p. ex. leur nom et le type de programme. Cela s'affiche à l'écran.

L'appareil peut afficher des informations RDS du type :

RT (texte radio),

PS (nom de la station),

PTY (type de programme).

7.3 Recherche manuelle de stations

> Tournez le **bouton rotatif SCROLL&SELECT** ou appuyez sur **▲** ou **▼** pour régler la station souhaitée.



L'écran affiche la fréquence par paliers de 0,05 MHz.

7.4 Recherche automatique de stations

> Appuyez sur le **bouton rotatif SCROLL&SELECT** ou la touche **SCAN** pour démarrer la recherche automatique de stations. La fréquence des stations s'affiche de manière croissante à l'écran.

ou

> Appuyez de manière prolongée sur la touche ▲ ou ▼ pendant env. 2 secondes pour régler automatiquement la prochaine station avec un signal suffisant.



Lorsqu'une station FM au signal suffisamment puissant est trouvée, la recherche s'arrête et la station est diffusée. Si une station RDS est captée, le nom de la station s'affiche, accompagné le cas échéant du texte radio.



Pour le réglage de stations au signal plus faible, utilisez la sélection manuelle de stations.



Vous pouvez régler si la recherche doit s'arrêter uniquement sur les stations dont le signal est puissant ou également sur les stations dont le signal est faible.

> Sélectionnez pour ce faire dans **Menu > Réglage de la recherche Oui**, si la recherche doit s'arrêter aux stations dont le signal est puissant ou **Non**, si la recherche doit également s'arrêter aux stations dont le signal est faible.

7.5 Réglage mono/stéréo



En cas de réception d'un signal faible ou si la diffusion de la station est brouillée, il peut être avantageux de basculer la lecture en mono.

> Pour ce faire, sélectionnez dans **Menu > Réglage audio Oui**, si le son doit être diffusé en mono ou **Non** si le son doit être diffusé en stéréo.

DE

EN

FR

NL

7.6 Mémorisation des stations FM



La mémoire des favoris peut mémoriser jusqu'à 40 stations dans la plage FM.



Les stations mémorisées ne sont pas supprimées même après une coupure de courant.

- > Réglez la station souhaitée.
- > Maintenez la touche **PRESET** de l'appareil enfoncée jusqu'à l'affichage de la liste de favoris.
- > Sélectionnez avec le **bouton rotatif SCROLL&SELECT** un emplacement mémoire **1...40** et appuyez sur le bouton rotatif **SCROLL&SELECT**. La mention **[Enregistré]** s'affiche à l'écran.

Autre méthode :

- > Appuyez sur une des **touches numériques 1...12** de la télécommande et maintenez-la enfoncée jusqu'à ce que **[Enregistré]** s'affiche à l'écran.
- > Répétez l'opération pour mémoriser d'autres stations.

7.7 Sélection des stations programmées

- > Appuyez brièvement sur la touche **PRESET** de l'appareil.
- > Sélectionnez avec le **bouton rotatif SCROLL&SELECT** un emplacement mémoire 1...40 et appuyez sur le **bouton rotatif SCROLL&SELECT** pour diffuser la station mémorisée sur cet emplacement.

Autre méthode :

- > Appuyez sur la **touche numérique 1 ... 12** souhaitée sur la télécommande.



La mention **[Emplacement mémoire vide]** s'affiche si aucune station n'est enregistrée à l'emplacement choisi.

7.8 Suppression d'une mémorisation d'un emplacement de programme

- > Exactement comme décrit au point 7.6, enregistrez une nouvelle station sur l'emplacement en question.

8 Entrée audio

Vous pouvez diffuser le son d'un appareil externe via votre DIGITRADIO 451 CD IR.

- > Connectez l'appareil externe à l'**entrée audio (3)** de votre DIGITRADIO 451 CD IR. Pour ce faire, utilisez un câble jack stéréo disponible dans le commerce (3,5 mm, non fourni).
- > Appuyez sur la touche **MODE** jusqu'à ce que **[AUX IN]** s'affiche à l'écran.
- > Lancez la musique sur l'appareil de lecture externe.



Pour régler le volume de manière optimale, utilisez le réglage du volume aussi bien sur la radio que sur l'appareil connecté.



Veillez noter que si le volume est très faible sur l'appareil connecté alors que le volume de la radio est plus élevé, cela peut renforcer les bruits/grésillements gênants et par conséquent les rendre bien plus audibles. Il est recommandé de régler le volume de la DIGITRADIO 451 CD IR, p. ex. sur une station DAB+ ou FM, puis de basculer sur le mode Entrée audio et d'adapter le volume de l'appareil connecté pour que le volume global de l'entrée audio corresponde à peu près au volume de la station DAB+/FM. De cette manière, vous pouvez également éviter de trop grandes différences de volume lorsque vous basculez entre les différentes fonctions de votre DIGITRADIO 451 CD IR.



En mode Entrée AUX, l'appareil reste en marche même si la source audio connectée ne diffuse aucun signal.

DE

EN

FR

NL







9 Lecteur CD/MP3

9.1 Informations générales sur les CD/CD MP3

La DIGITRADIO 451 CD IR permet de lire les CD de musique sur lesquels sont enregistrées des données audio (CD-DA, MP3, WMA ou AAC pour CD-R et CD-RW). Les formats MP3 doivent répondre à la norme ISO 9660 niveau 1 ou 2. Les CD multisession ne sont pas pris en charge.



En mode MP3, WMA ou AAC, les termes « Album » et « Titre » sont importants. « Album » correspond au dossier sur le PC, « Titre » au fichier sur le PC ou à un titre du CD-DA. L'appareil trie les albums ou les titres d'un album par nom dans l'ordre alphabétique. Si vous préférez un autre classement, changez le nom du titre ou de l'album ou saisissez un numéro devant le nom.

Lorsque vous gravez des fichiers audio sur des supports CD-R et CD-RW, différents problèmes pouvant parfois perturber la bonne qualité de lecture peuvent survenir. Des erreurs de réglages du logiciel et du matériel ou le support vierge utilisé peuvent être la cause de ces problèmes. En cas d'erreurs de ce type, veuillez contacter le service clientèle du fabricant de votre logiciel de gravure/graveur de CD ou chercher des informations adaptées, p. ex. sur Internet.





-  Si vous gravez des CD audio, veuillez respecter les dispositions légales et ne pas violer les droits d'auteur de tiers.
-  L'appareil peut lire des CD comportant des fichiers MP3, WMA, AAC et des CD audio normaux (CD-DA). Aucune autre extension, p. ex. *.doc, *.txt, *.pdf, ne peut être utilisée lorsque des fichiers audio sont convertis en MP3. Les fichiers musicaux au format *.DLF, *.M3U et *.PLS. ne peuvent notamment pas être lus.
-  En raison de la diversité des différents logiciels d'encodage, il est impossible de garantir que chaque fichier MP3, WMA et AAC puisse être lu sans problème.
-  Si le titre/l'album comporte des erreurs, la lecture se poursuit au titre/album suivant.
-  Lorsque vous gravez des CD, il est recommandé de les graver à vitesse réduite, de créer et de finaliser les CD en tant que session unique.
-  L'appareil se met en veille après 15 minutes sans lecture.

9.1.1 Disques compatibles

Le lecteur CD est compatible avec les CD, CD-R/RW et CD MP3. Vous pouvez lire tous les disques évoqués ici sur l'appareil (CD de 12 cm, durée 74 min.).

-  Si vous transportez l'appareil, retirez le disque du lecteur. Vous évitez ainsi d'endommager le lecteur CD et le disque.
-  La qualité de lecture des CD MP3, WMA ou AAC dépend du réglage du débit binaire et du logiciel de gravure utilisé.

9.2 Lecture de CD

- > Appuyez sur la touche **MODE** plusieurs fois jusqu'à l'affichage à l'écran de **[CD]**.
- > Pour insérer un CD, appuyez sur la **touche d'éjection du CD** de la télécommande **(2)** ou à l'avant de l'appareil **(15)**. Insérez le CD avec le côté étiqueté vers le haut dans le **chargeur de CD(14)**. Pour fermer le chargeur de CD, appuyez à nouveau sur la touche d'éjection du CD.
-  Insérer le CD avec prudence avec le côté imprimé vers le haut. Assurez-vous que le CD n'est pas de travers.
-  Pour insérer/retirer le CD, veuillez le saisir sur le bord.
-  Avant toute commande, attendez la lecture complète du CD pour vous assurer que toutes les informations nécessaires ont bien été lues. Ce processus peut prendre un certain temps en particulier pour les CD MP3.
- > En appuyant sur la touche **Lecture/Pause**, vous pouvez lancer/mettre en pause la lecture (la durée clignote à l'écran).
- > Avec la touche **STOP**, vous arrêtez la lecture. Le nombre total de titres s'affiche à l'écran.
-  Arrêtez toujours la lecture avant de retirer le CD.
-  Si rien ne se produit, votre DIGITRADIO 451 CD IR se met en veille après 15 minutes.

9.2.1 Réglage du titre

> À l'aide des touches **Avance/retour**, vous passez au titre suivant ou précédent.

Autre méthode :

> Sélectionnez le dossier/titre via **Menu > Parcourir**.

 L'écran affiche le numéro du titre paramétré (**F** = dossier/album, **T** = titre)

9.2.2 Recherche rapide

Vous pouvez avancer ou reculer rapidement dans le titre en cours pour rechercher un moment précis.

> Maintenez les touches **Avance/retour** enfoncées pour effectuer une avance ou un retour rapide au sein du titre pendant toute la durée où vous maintenez la touche enfoncée.

9.2.3 Fonction Répétition

Vous pouvez choisir si vous souhaitez répéter un titre, tout un dossier/album (uniquement pour les CD MP3, WMA ou AAC) ou tous les morceaux d'un CD.

> Pour ce faire, appuyez de manière répétée sur la touche **Répétition/Shuffle** de votre télécommande (**7**).

 Le mode choisi s'affiche à l'écran (**Répétition du titre** , **Répétition du dossier/album** , **Répétition de tous les titres** ).

> Pour arrêter la fonction, appuyez sur la touche **Répétition/Shuffle** plusieurs fois jusqu'à ce que la répétition ne s'affiche plus.

Autre méthode :

> Sélectionnez la fonction de répétition souhaitée via **Menu > Répéter**.

9.2.4 Lecture aléatoire

Grâce au générateur aléatoire, vous pouvez lire les titres d'un CD dans un ordre arbitrairement mélangé.

- > Appuyez pendant la lecture en cours sur la touche **Répétition/Shuffle** de la télécommande (7) jusqu'à ce que le symbole de la lecture aléatoire  s'affiche à l'écran.
- > Pour arrêter à nouveau la fonction, appuyez à nouveau sur la touche **Répétition/Shuffle**.

Autre méthode :

- > Mettez en marche/arrêtez la lecture aléatoire via **Menu > lecture aléatoire**.

9.3 Remarques sur les CD





Toujours conserver le CD dans son étui et le saisir uniquement par les bords. Ne pas toucher la surface aux reflets arc-en-ciel et la conserver toujours propre. Ne coller aucun papier ou ruban adhésif du côté de l'étiquette du disque. Le CD doit être maintenu à distance des rayons directs du soleil et des sources de chaleur telles que des chauffages.

De même, un CD ne doit pas être conservé dans un véhicule garé en plein soleil, car la température intérieure peut monter extrêmement haut dans le véhicule. Nettoyer les empreintes de doigts et la poussière sur le côté enregistré à l'aide d'un chiffon de nettoyage sec. Aucun produit d'entretien de disques vinyles comme du spray à vinyles, des liquides de nettoyage, sprays antistatiques ou solvants tels que de l'essence, du diluant ou d'autres produits chimiques vendus dans le commerce ne peuvent être utilisés pour le nettoyage des CD. Les taches tenaces peuvent éventuellement être éliminées avec une peau de chamois humide.



Essayez en partant du milieu vers le bord du disque. Des mouvements circulaires lors du nettoyage peuvent causer des rayures. Cela peut provoquer des erreurs lors de la lecture.

10 Lecteur USB

La DIGITRADIO 451 CD IR convient pour diffuser la musique issue de supports de stockage USB avec une consommation électrique max. de 1 A. Les formats MP3 doivent répondre à la norme ISO 9660 niveau 1 ou 2. En mode MP3, WMA ou AAC, les termes « Album » et « Titre » sont importants. « Album » correspond au dossier sur le PC, « Titre » au fichier sur le PC. L'appareil trie les albums ou les titres d'un album par nom dans l'ordre alphabétique. Si vous préférez un autre classement, modifiez le nom du titre ou de l'album et saisissez un numéro devant le nom.

-  L'appareil peut lire des fichiers avec des données MP3, WMA et AAC. Aucune autre extension, p. ex. *.doc, *.txt, *.pdf, ne peut être utilisée lorsque des fichiers audio sont convertis en MP3. Les fichiers musicaux au format *.DLF, *.M3U et *.PLS. ne peuvent notamment pas être lus.
-  En raison de la diversité des différents logiciels d'encodage, il est impossible de garantir que chaque fichier MP3, WMA et AAC puisse être lu sans problème.
-  Si le titre/l'album comporte des erreurs, la lecture se poursuit au titre/album suivant.
-  L'appareil se met en veille après 15 minutes sans lecture.

10.1 Lecture USB

- > Appuyez sur la touche **MODE** jusqu'à ce que **[USB]** s'affiche à l'écran.
- > Insérez un support de stockage USB dans le port USB **(5)**.
-  Avant toute commande, attendez la lecture complète du contenu du support de stockage USB pour vous assurer que toutes les informations nécessaires ont bien été lues.
- > En appuyant sur la touche **Lecture/Pause**, vous pouvez lancer/mettre en pause la lecture (la durée clignote à l'écran).
- > Avec la touche **STOP**, vous arrêtez la lecture. Le nombre total de titres s'affiche à l'écran.
-  Arrêtez toujours la lecture avant de retirer le support de stockage USB.
-  Si rien ne se produit, votre DIGITRADIO 451 CD IR se met en veille après 15 minutes.

10.1.1 Réglage du titre

> À l'aide des touches **Avance/retour**, vous passez au titre suivant ou précédent.

Autre méthode :

> Sélectionnez le dossier/titre via **Menu > Parcourir**.

 L'écran affiche le numéro du titre paramétré (**F** = dossier/album, **T** = titre)

10.1.2 Recherche rapide





Vous pouvez avancer ou reculer rapidement dans le titre en cours pour rechercher un moment précis.

> Maintenez les touches **Avance/retour** enfoncées pour effectuer une avance ou un retour rapide au sein du titre pendant toute la durée où vous maintenez la touche enfoncée.

10.1.3 Fonction Répétition

Vous pouvez choisir si vous souhaitez répéter un titre, tout un dossier/album ou tous les morceaux.

> Pour ce faire, appuyez de manière répétée sur la touche **Répétition/Shuffle** de votre télécommande (7).

 Le mode choisi s'affiche à l'écran (**Répétition du titre** , **Répétition du dossier/album** , **Répétition de tous les titres** ).

> Pour arrêter la fonction, appuyez sur la touche **Répétition/Shuffle** plusieurs fois jusqu'à ce que la répétition ne s'affiche plus.

Autre méthode :

> Sélectionnez la fonction de répétition souhaitée via **Menu > Répéter**.

10.1.4 Lecture aléatoire

Grâce au générateur aléatoire, vous pouvez lire les titres d'un CD dans un ordre arbitrairement mélangé.

- > Appuyez pendant la lecture en cours sur la touche **Répétition/Shuffle** de la télécommande (7) jusqu'à ce que le symbole de la lecture aléatoire  s'affiche à l'écran.
- > Pour arrêter à nouveau la fonction, appuyez à nouveau sur la touche **Répétition/Shuffle**.

Autre méthode :

- > Mettez en marche/arrêtez la lecture aléatoire via **Menu > lecture aléatoire**.

11 Lecture Bluetooth

En mode Bluetooth, vous pouvez diffuser la musique d'un smartphone ou d'une tablette connecté(e) via les haut-parleurs de la DIGITRADIO 451 CD IR. Pour ce faire, vous devez d'abord « coupler » les deux appareils entre eux.

11.1 Mise en marche du mode Bluetooth

- > Appuyez sur la touche **MODE** plusieurs fois jusqu'à l'affichage à l'écran de **[Audio Bluetooth]**.



Lors de la première utilisation de la fonction Bluetooth, un appareil externe (p. ex. smartphone/tablette) doit au préalable être couplé avec la radio.



Si un appareil externe qui se trouve à la portée a déjà été couplé, la connexion est établie automatiquement. En fonction de l'appareil connecté, la diffusion de la musique démarre éventuellement automatiquement.

11.2 Couplage d'un appareil externe

Pour coupler un appareil externe, p. ex. un smartphone ou une tablette à la DIGITRADIO 451 CD IR, procédez comme suit :

- > Lancez le mode Bluetooth comme décrit au point 11.1.
- > Via **Menu > Configuration du Bluetooth** vous pouvez démarrer le processus de couplage de la radio.

Sur votre appareil externe, lancez à présent la recherche d'appareils Bluetooth à proximité. Vous devez éventuellement activer d'abord la fonction Bluetooth sur votre appareil externe.



Consultez la notice d'utilisation de votre appareil externe pour connaître la manière d'activer la fonction Bluetooth sur celui-ci et d'exécuter une recherche.



Pendant le processus de couplage, les deux appareils doivent se trouver à moins de 10 cm de distance.

- > Dans la liste des appareils Bluetooth détectés sur votre appareil externe, l'entrée **DIGITRADIO 451 CD IR** s'affiche. Cliquez dessus pour terminer le processus de couplage. Une fois le couplage réussi, **[Connectés]** s'affiche à l'écran.



Selon le protocole Bluetooth de votre appareil externe, vous pouvez commander la lecture de la musique via les touches de lecture.

- | | |
|-------------------|---|
| Lecture/Pause | - Touche Lecture/Pause |
| Titre suivant | - Touche Avance |
| Titre du début | - Touche Retour |
| Recherche arrière | - Maintenir la touche Retour |
| Recherche avant | - Maintenir la touche Avance |
| Volume Bluetooth | - Bouton rotatif VOLUME /  de l'appareil ou touche à bascule VOL+/- de la télécommande |



Ou vous pouvez utiliser la commande de lecture de l'appli musicale de votre appareil externe.



Via **Menu > Afficher les détails**, vous pouvez afficher des informations sur le Bluetooth de la DIGITRADIO 451 CD IR, l'appareil connecté, une liste des appareils couplés et établir une connexion avec un des appareils couplés.

11.3 Arrêt du couplage

Pour arrêter un couplage actif, vous devez effectuer cette opération sur l'appareil externe.



Consultez la notice d'utilisation de votre appareil externe pour connaître la manière d'activer la fonction Bluetooth sur celui-ci et d'exécuter une recherche.



Vous pouvez ensuite coupler un nouvel appareil comme décrit au point 11.2.

12 Radio Internet

Votre DIGITRADIO 451 CD IR est équipée d'un récepteur radio Internet. Pour recevoir des stations de radio Internet, vous avez besoin d'une connexion à un réseau Internet sans fil via un routeur WLAN. Veuillez vous reporter au point 15.2 pour savoir comment établir une connexion Internet.

> Appuyez plusieurs fois sur la touche **MODE** jusqu'à l'affichage à l'écran de **[Radio Internet]**.



Si vous lancez pour la première fois le mode Radio Internet sans avoir configuré une connexion WLAN lors de la première mise en service, l'assistant de recherche s'affiche à l'écran en indiquant tous les réseaux WLAN à votre portée. Sélectionnez votre réseau WLAN familier avec la touche **OK** et saisissez le mot de passe correspondant à l'aide du clavier affiché à l'écran (ignorer le WPS). Sélectionnez ensuite **OK** et appuyez sur la touche **OK**. Si le mot de passe est correct, une connexion à ce réseau est désormais établie. Vous identifiez la connexion à l'affichage de la barre de signal  dans la barre d'état à l'écran. Pour interrompre la saisie, sélectionnez **CANCEL** et appuyez sur la touche **OK**. En cas d'erreur de saisie, vous pouvez supprimer les derniers caractères saisis avec **BKSP**.

12.1 Dernière écoute

> Sélectionnez **MENU > Dernière écoute** pour afficher une liste des dernières stations écoutées.

> Sélectionnez une station avec les **touches fléchées haut/bas** et lancez l'écoute avec **OK**.

12.2 Liste des stations

> Appuyez sur la touche **MENU** et sélectionnez **Liste de stations**.

 Toutes les stations de radio Internet réparties dans différentes catégories sont affichées dans la **liste des stations**. Vous avez également accès ici à vos **favoris**.

> Sélectionnez une station à l'aide d'une catégorie/d'un pays/d'un genre et appuyez sur la touche **OK**.

12.3 Ajout de favoris

> Maintenez la touche **PRESET** de l'appareil enfoncée jusqu'à ce que **[Enreg. le pré réglage]** s'affiche à l'écran. Vous pouvez sélectionner ici un des 30 emplacements mémoire avec le **bouton rotatif SCROLL&SELECT** ou les **touches fléchées haut/bas** de la télécommande. Appuyez sur la touche **OK** pour enregistrer la station quand la sélection se trouve sur l'emplacement mémoire souhaité. **[Enregistré]** s'affiche à l'écran.

Autre méthode :

> Maintenez enfoncée une des **touches numériques 1...6** de l'appareil ou **1...12** de la télécommande pour enregistrer une station sur une des touches numériques correspondantes.

 Pour recevoir des informations supplémentaires sur la station actuellement diffusée, appuyez sur la touche **INFO**.

12.4 Consultation des favoris

> Appuyez brièvement sur la touche **PRESET** de l'appareil et sélectionnez avec le **bouton rotatif SCROLL&SELECT** ou les **touches fléchées haut/bas** de la télécommande une station de la liste de stations mémorisées. Appuyez sur la touche **OK** pour lancer la diffusion de la station.

Autre méthode :

> Appuyez sur une des **touches numériques 1...6** de l'appareil ou sur **1...12** de la **télécommande** pour sélectionner directement la station.

13 Spotify Connect

Utilisez votre smartphone, tablette ou ordinateur pour commander Spotify à distance. Rendez-vous sur spotify.com/connect pour en savoir plus.



Le logiciel Spotify est soumis aux licences d'un fournisseur tiers que vous trouverez ici : <http://www.spotify.com/connect/third-party-licenses>

14 Fonctions étendues

14.1 Mise en veille

Grâce à la mise en veille, vous pouvez faire passer votre DIGITRADIO 451 CD IR automatiquement en veille après un laps de temps défini.

- > Via **Menu > Menu principal > Sleep**, vous pouvez définir au bout de combien de temps l'appareil se mettra en veille quel que soit le mode, par étapes de **veille de 15, 30, 45, 60 ou Off** avec le **bouton rotatif SCROLL&SELECT** ainsi qu'avec les touches ▲ ou ▼ de la télécommande.

Autre méthode :

- > Appuyez plusieurs fois sur la touche **SLEEP (20)** de la télécommande.



Le symbole d'une lune s'affiche dans la barre d'état à l'écran, indiquant le temps encore à disposition avant la mise en veille de votre DIGITRADIO 451 CD IR.

14.2 Réveil

> Via **MENU > Menu principal > Réveil**, vous pouvez ouvrir les réglages du réveil.

Autre méthode :

> Appuyez sur la touche **RÉVEIL 1/2 (17, 18)** de la télécommande pour accéder directement aux réglages du réveil.

14.2.1 Réglage du réveil

Vous ne pouvez utiliser la fonction de réveil qu'une fois l'heure correcte réglée. Selon la configuration, ce réglage s'effectue de manière automatique ou manuelle. Plus d'infos à ce sujet au point 15.3.

> Sélectionnez une des alarmes **Réveil 1** ou **Réveil 2** et paramétrez point par point les valeurs souhaitées.

Répétition Vous avez le choix entre **Off, tous les jours, une fois, le week-end** (SA - DI), **les jours ouvrables** (LU - VE).

Heure Réglez l'heure à laquelle vous souhaitez être réveillé(e).
Si l'option de répétition « Une fois » est sélectionnée, la date vous sera également demandée.

Mode Sélectionnez la source avec laquelle vous souhaitez être réveillé(e). Vous avez à disposition : **buzzer, radio Internet, radio numérique (DAB)** ou **FM**.

Programme Sélectionnez si la **dernière écoute** de la source préalablement réglée ou un des **emplacements mémoire** doit être diffusé.
Si tous les emplacements mémoire ne sont disponibles, veuillez programmer le réveil lorsque la radio se trouve dans le mode souhaité.

Volume Sélectionnez le volume auquel vous souhaitez être réveillé(e).

Enregistrer Les valeurs précédemment réglées ne sont validées qu'avec cet enregistrement.



Le réveil est actif si vous avez mis en **[marche]** le réveil dans le premier réglage du **Réveil**. Le symbole d'un réveil avec l'heure du réveil actif  s'affiche dans ce cas dans la barre d'état. Avec le réglage **Off**, le réveil n'est pas activé à l'heure réglée.

14.2.2 Arrêt du réveil après l'alarme

> Appuyez sur la touche **Marche/veille** pour éteindre le réveil.

 S'affiche alors à l'écran **[Alarme off]** et le symbole du réveil reste affiché si l'une des options de répétition du réveil est paramétrée (tous les jours, week-end ou semaine).

14.2.3 Arrêt/désactivation ou mise en marche/activation du réveil

> Sélectionnez comme décrit au point 14.2.1, l'alarme **Réveil 1** ou **Réveil 2** que vous souhaitez éteindre/désactiver ou mettre en marche/activer.

> Pour désactiver/arrêter, réglez le point **[Répétition]** sur **[Off]** ou l'option de répétition souhaitée pour remettre en marche/réactiver un réveil programmé.

 La modification n'est validée qu'en sélectionnant le point **[Enregistrer]**.

 Les réglages du réveil sont conservés permettant ainsi de réactiver facilement le réveil ultérieurement.

14.2.4 Fonction Snooze

Appuyez sur la touche **Snooze** de la télécommande (**19**) pour activer la fonction Snooze.

Ou vous pouvez également appuyer sur le **bouton rotatif SCROLL&SELECT/SNOOZE**.

 La durée de rappel d'alarme peut être prolongée en appuyant plusieurs fois sur la touche correspondante.

15 Réglages système

Les réglages système s'appliquent uniformément pour toutes les sources.

> Pour accéder aux réglages système, appuyez sur la touche **MENU** et sélectionnez > **Réglages système**.

15.1 Égaliseur

Pour modifier le son de la DIGITRADIO 451 CD IR, vous disposez de l'égaliseur avec à disposition les réglages prédéfinis **Normal** ou **Mon EG**.

> Via **MENU > Menu principal > Réglages système > Égaliseur**, vous pouvez ouvrir les réglages de l'égaliseur.

> Sélectionnez le réglage souhaité de l'égaliseur et appuyez sur la touche **OK**.



Un * signale la sélection/le réglage actuel(le).

15.1.1 Mon EG

Sélectionnez l'entrée **Mon réglage EG** pour régler les aigus et graves.

> Modifiez la valeur en appuyant sur les **touches fléchées ▲/▼**. Appuyez ensuite sur la touche **OK** pour enregistrer.

> Sélectionnez le réglage de l'égaliseur **Mon EG** pour écouter le son avec ces préréglages.

DE

EN

FR

NL

15.2 Réglages Internet

- > Via le **Menu > Menu principal > Réglages système > Réglages Internet**, vous pouvez ouvrir et configurer les réglages du réseau.

15.2.1 Réglage de la connexion WLAN

Pour configurer la connexion au réseau par WLAN, vous pouvez utiliser l'assistant réseau ou procéder de façon manuelle.

15.2.1.1 Configuration via l'assistant réseau

- > Sélectionnez **[Assistant réseau]** pour le démarrer.



 L'assistant réseau recherche à présent tous les réseaux WLAN à sa portée et les affiche.

- > Sélectionnez votre réseau WLAN familier puis la méthode de connexion privilégiée.

[Appuyer sur une touche] Démarrer la fonction WPS (pour ce faire, veuillez respecter la procédure de votre routeur)

[PIN] Démarrer la fonction WPS avec le code PIN (pour ce faire, veuillez respecter la procédure de votre routeur)

[Ignorer le WPS] Saisir manuellement la clé réseau (la saisie n'est nécessaire qu'une fois)

 Après avoir sélectionné **[Ignorer le WPS]**, vous pouvez saisir le mot de passe à l'aide du clavier affiché à l'écran. Sélectionnez ensuite le champ **[OK]**. Si le mot de passe est correct, la connexion à ce réseau s'établit. Vous identifiez la connexion à l'affichage de la barre de signal  dans la barre d'état à l'écran.

15.2.1.2 Configuration via la fonction WPS



Cette procédure permet de créer une connexion directe au routeur. Le choix et/ou la saisie d'un réseau WLAN (SSID) et du mot de passe n'est pas nécessaire.

- > Démarrez la fonction WPS sur votre routeur conformément au mode d'emploi de ce dernier.

- > Sélectionnez ensuite **[Établissement WLAN PBC]** pour démarrer le processus de connexion.

 Veuillez à respecter les affichages à l'écran. En règle générale, le processus de connexion s'achève au bout de quelques secondes et la connexion WLAN peut ensuite être utilisée.

15.2.1.3 Configuration manuelle

- > Sélectionnez **[Réglages manuels]** puis **[Sans fil]** pour lancer la configuration manuelle.
- > Sélectionnez à présent si vous souhaitez ouvrir automatiquement l'adresse IP, la passerelle, etc. de votre routeur (**DHCP actif**) ou les saisir manuellement (**DHCP inactif**).
-  Veuillez noter que l'ouverture automatique de l'adresse IP, de la passerelle, du masque de sous-réseau ne fonctionne que si la fonction DHCP est activée dans votre routeur.
- > Saisissez l'un après l'autre l'adresse IP, le masque de sous-réseau, l'adresse de la passerelle, le DNS primaire et, le cas échéant, le DNS secondaire à l'aide des **touches fléchées** de la télécommande. Validez chaque valeur paramétrée avec la touche **OK**.
- > Saisissez à présent le nom (SSID) de votre réseau WLAN avec le clavier virtuel et validez en sélectionnant **OK**.
- > Déterminez si vous souhaitez que votre réseau WLAN soit **ouvert**, crypté par **WEP** ou **WPA/WPA2** et confirmez l'option suivante.
- > Vous n'avez plus qu'à saisir ensuite votre mot de passe WLAN avec le clavier virtuel et confirmez en sélectionnant **OK** pour démarrer le processus de connexion.
-  En règle générale, la connexion WLAN peut être utilisée après quelques secondes.

15.2.2 Affichage des réglages

- > Sélectionnez **[Afficher les réglages]** pour afficher les réglages actuels du réseau.

15.2.3 Configuration du code PIN NetRemote

Dans certaines conditions, il peut être nécessaire de sécuriser la connexion à votre radio à l'aide d'un code PIN.

- > Saisissez un code PIN à 4 chiffres dans **[Configuration du code PIN NetRemote]**.

15.2.4 Suppression d'un profil réseau

Utilisez ce point de menu pour supprimer une connexion existante à un réseau WLAN et effacer les réglages entrepris. Si vous souhaitez connecter à nouveau l'appareil à ce réseau, tous les réglages devront être répétés.

15.2.5 Désactivation d la connexion WLAN en veille

- > Après avoir éteint la radio, maintenez la touche **Marche/veille** enfoncée pendant un court moment pour éteindre la connexion WLAN en veille.

 Veuillez noter que le WLAN est désactivé uniquement pendant cette phase de veille et que la connexion WLAN est automatiquement rétablie la prochaine fois que la radio est mise en marche.

15.3 Réglage de l'heure

- > Via **MENU > Menu principal > Réglages système > Heure et date**, vous pouvez ouvrir et configurer les réglages concernant l'heure et la date.

15.3.1 Réglage manuel de l'heure et de la date

- > Sélectionnez **[Réglage de l'heure et date]** pour régler manuellement l'heure et la date.
- > Avec les touches fléchées **▲** ou **▼**, modifiez une valeur et validez-la en appuyant sur la touche **OK**.

 Après chaque pression sur la touche **OK**, la sélection passe à la valeur suivante.

15.3.2 Réglages de l'actualisation

- > Dans **[Réglage de l'actualisation]**, sélectionnez si l'heure et la date doivent être actualisées automatiquement via la radio numérique **[Actualisation via le DAB]**, via la FM **[Actualisation via la FM]** ou via Internet **[Actualisation via le NET]** ou ne pas être actualisées **[Aucune actualisation]**.

 Si vous sélectionnez **[Aucune actualisation]**, la date et l'heure doivent être réglées manuellement.

 Si vous avez choisi **[Actualisation via le NET]**, vous devez sélectionner le fuseau horaire **[Réglage du fuseau horaire]**, pour que l'heure soit affichée correctement et indiquer si c'est l'heure d'été **[Heure d'été ?]** au moment du réglage.

15.3.3 Réglage du format

- > Dans **[Réglage du format]**, vous sélectionnez un affichage de l'heure au format **12** ou **24** heures.



15.4 Éclairage de l'écran

- > Via **MENU > Menu principal > Réglages système > Luminosité**, vous pouvez ouvrir les réglages de la luminosité de l'écran.
- > Sélectionnez **[Mode]** ou **[Veille]** pour procéder au réglage pour le fonctionnement ou en veille.
- > Vous pouvez à présent régler la luminosité sur trois niveaux : **Élevé, Moyen, Faible** et **Off** (uniquement en veille).

15.5 Langue

- > Via **MENU > Menu principal > Réglages système > Langue**, vous pouvez sélectionner la langue préférée des menus.

15.6 Réglage d'usine

- > Ouvrez le **MENU > Menu principal > Réglages système > Réglage d'usine** pour réinitialiser votre DIGITRADIO 451 CD IR à l'état de livraison.
 -  Veuillez noter que, dans ce cas, l'ensemble des réglages que vous avez effectués (p. ex. les stations ou favoris mémorisés) seront perdus et devront être recommencés pour pouvoir utiliser la radio comme à l'accoutumée.
 - > Si vous souhaitez réellement réinitialiser la radio, sélectionnez **[OUI]** dans la demande de confirmation qui s'affiche à l'écran ou interrompez le processus avec **[NON]**.
 -  Une fois les réglages d'usine réinitialisés, la radio démarre avec la requête de première mise en service (voir point 5).

15.7 Mise à jour du logiciel

De temps en temps, d'éventuelles mises à jour du logiciel pouvant contenir des améliorations ou des résolutions d'erreurs sont mises à disposition. Votre DIGITRADIO 451 CD IR est ainsi toujours à jour.

- > Ouvrez **MENU > Menu principal > Réglages système > Mise à jour du logiciel**.



N'éteignez pas votre DIGITRADIO 451 CD IR pendant les mises à jour !



Veuillez tenir compte des indications fournies lors de l'actualisation du logiciel.

15.8 Information sur le logiciel

- > Dans **MENU > Menu principal > Réglages système > Info**, vous pouvez afficher la version du logiciel actuellement installée sur l'appareil.

16 Nettoyage



Afin d'éviter le risque de décharge électrique, vous ne devez pas nettoyer l'appareil avec un chiffon humide, ni sous l'eau courante. Débranchez la fiche secteur avant le nettoyage !



Vous ne devez pas utiliser de tampons à récurer, de poudre à récurer et de solvants tels que de l'alcool, de l'essence, de l'alcool à brûler, des diluants ; vous risqueriez d'abîmer la surface de l'appareil.



N'utilisez aucune des substances suivantes : eau salée, insecticides, dissolvant contenant du chlore ou de l'acide (chlorure d'ammonium).



Nettoyez le boîtier avec un chiffon doux, imbibé d'eau.



Nettoyez l'écran uniquement avec un chiffon en coton. Utilisez le chiffon en coton si nécessaire avec de faibles quantités d'eau savonneuse diluée non alcaline à base d'eau.



Frottez doucement la surface avec un chiffon en coton, jusqu'à ce qu'elle soit complètement sèche.

17 Dépannage

Si l'appareil ne fonctionne pas comme prévu, vérifiez-en le fonctionnement à l'aide des tableaux suivants.

17.1 Problèmes généraux

Symptôme	Cause possible/résolution
L'appareil ne peut être mis en marche.	L'appareil n'est pas alimenté en électricité. Brancher correctement la fiche secteur dans la prise secteur. Le cas échéant, choisir une autre prise secteur.
Absence de son.	Monter le volume. Une mauvaise source a peut-être été choisie. Évén. mise en sourdine active ?
L'écran ne s'allume pas.	Éteindre l'appareil, le débrancher et le rebrancher, mettre en marche l'appareil.
On entend un grésillement.	Un téléphone portable ou un autre appareil émet des ondes radio à proximité de l'appareil. Retirer le téléphone portable ou l'appareil des environs de l'appareil.
D'autres anomalies de fonctionnement, des bruits forts ou un défaut d'affichage apparaissent.	Les éléments électroniques de l'appareil sont endommagés. Débrancher la fiche secteur. Débrancher l'appareil de la source de courant pendant env. 10 secondes. Rebrancher ensuite l'appareil.

17.2 Problèmes avec la télécommande

Symptôme	Cause possible/résolution
La télécommande ne réagit pas.	La polarité des piles n'est pas respectée ou les piles sont déchargées. Vérifier la polarité. Changer les piles.
	La connexion IR est interrompue. Retirer les objets qui se trouvent entre la télécommande et l'appareil.
	La distance est trop élevée. Distance max. par rapport à l'appareil : env. 4 m.

17.3 Problèmes avec la radio

Symptôme	Cause possible/résolution
Aucune station de radio reçue.	L'appareil n'est pas en mode radio. Appuyer sur la touche MODE et sélectionner DAB ou FM.
Pas de signal DAB reçu.	Vérifier si la réception DAB est possible dans la région. Orienter à nouveau l'antenne. Essayer de recevoir d'autres stations. Effectuer une recherche de stations.
Le son est faible ou de mauvaise qualité.	D'autres appareils, p. ex. un téléviseur, gênent la réception. Éloigner l'appareil de ces appareils.
	L'antenne n'est pas bien orientée. Changer la position/l'orientation de l'antenne

17.4 Problèmes avec l'entrée externe

Symptôme	Cause possible/résolution
Aucun son ne sort de l'entrée externe (AUX).	L'appareil externe est-il correctement branché ?
	La source AUX est-elle choisie comme source d'entrée ?
	La lecture a-t-elle été lancée sur l'appareil externe ? Le volume de sortie a-t-il été réglé ?



Si vous ne pouvez pas éliminer le dysfonctionnement après les contrôles décrits, veuillez contacter l'assistance technique par téléphone (informations à ce sujet au point Seite 121).

17.5 Problèmes avec le lecteur CD

Symptôme	Cause possible/résolution
Impossible de lire le CD ou le CD passe au titre suivant lors de la lecture.	L'appareil ne se trouve pas en mode CD. Mauvais CD inséré.
	Le CD est mal inséré. Insérer le CD avec le côté étiqueté vers le haut.
	Le CD est sale ou défectueux. Nettoyer le CD, utiliser un autre CD.
	De l'humidité s'est infiltrée dans le compartiment à CD. Retirer le CD et laisser le compartiment à CD sécher pendant 1 heure environ.
	La durée du CD dépasse 74 min.
Le son s'arrête.	Le volume est réglé trop fort. Baisser le volume.
	Le CD est abîmé ou sale. Nettoyer le CD ou le remplacer.
	L'appareil est soumis à des vibrations. Placer l'appareil dans un endroit avec peu de vibrations.

DE

EN

FR

NL

18 Caractéristiques techniques

Modes de réception	DAB/DAB+, FM, CD, Analogique AUX, USB, Bluetooth, radio Internet, Spotify, Podcast
Haut-parleurs	2 x 15 W RMS à large bande
Fréquences	DAB : Band III 174 - 240 MHz FM : 87,5 - 108 MHz Bluetooth : 2 402 - 2 480 GHz (4 dBm) WLAN : 2 412 - 2 472 GHz, 5 150 - 5 725 GHz (16 dBm)
Alimentation électrique	Entrée bloc d'alimentation : CA 100 - 240 V ~ 50/60 Hz Sortie bloc d'alimentation CC 12 V, 2 A
Consommation électrique	En service : 24 W max. Veille : < 2 W
Raccords	Entrée audio analogique Prise casque jack 3,5 mm Port USB
Emplacements mémoire des favoris	DAB/DAB+ : 12 FM : 12
Conditions ambiantes	Température de fonctionnement : 0° - 40 °C Humidité relative : < 90 %
Dimensions mm (L x P x H)	375 x 187 x 150

Gebruikershandleiding

DIGITRADIO 451 CD IR



TechniSat

1 Inhoudsopgave	
1	Inhoudsopgave 166
2	Belangrijke aanwijzingen 170
2.1	Veiligheid170
2.2	Beoogd gebruik.....172
2.3	Afvalverwijdering.....172
2.4	Juridische mededeling174
2.5	Service-instructies.....175
3	Afbeeldingen en beschrijving.....176
4	Beschrijving van de DIGITRADIO 451 CD IR.....181
4.1	Leveringspakket.....181
4.2	Bijzonderheden van de DIGITRADIO 451 CD IR.....181
4.3	DIGITRADIO 451 CD IR gereedmaken voor gebruik.....181
4.3.1	Batterijen in de afstandsbediening plaatsen.....181
4.3.2	Voedingsadapter aansluiten.....182
4.3.3	Uitschuifbare antenne richten182
4.3.4	Koptelefoon gebruiken.....183
4.4	Algemene functies van het apparaat.....183
4.4.1	Apparaat aanzetten.....183
4.4.2	Apparaat uitzetten.....183
4.4.3	Bron selecteren.....184
4.4.4	Volume aanpassen.....184
4.4.5	Mute inschakelen184
4.4.6	Menu Bediening184
4.5	Displayweergave.....185
4.5.1	Displayweergave opvragen186
5	Eerste installatie..... 187
6	De DAB-functie 188

6.1	DAB radio-ontvangst.....	188
6.1.1	Zenderscan uitvoeren.....	188
6.1.2	Zender selecteren.....	188
6.1.3	DAB-stations opslaan.....	189
6.1.4	Selecteer de geprogrammeerde stations.....	189
6.1.5	Een opgeslagen programmalocatie verwijderen.....	189
6.1.6	Signaalsterkte.....	190
6.1.7	Volume regelen.....	191
6.1.8	Niet-actieve stations verwijderen.....	191
6.1.9	Stations ordenen.....	191
7	FM-modus.....	192
7.1	FM-modus inschakelen.....	192
7.2	FM-ontvangst met RDS-informatie.....	192
7.3	Handmatige zenderkeuze.....	192
7.4	Automatische zenderkeuze.....	193
7.5	Mono/stereo instellen.....	193
7.6	FM-stations opslaan.....	194
7.7	Selecteer de geprogrammeerde stations.....	194
7.8	Een opgeslagen programmalocatie verwijderen.....	194
8	Audio-ingang.....	195
9	Cd-/mp3-speler.....	196
9.1	Algemene informatie over cd's/mp3-cd's.....	196
9.1.1	Welke discs kunt u gebruiken.....	197
9.2	CD afspelen.....	197
9.2.1	Titel instellen.....	198
9.2.2	Snel zoeken.....	198
9.2.3	Herhaalfunctie.....	198
9.2.4	Willekeurig afspelen.....	199
9.3	Aanwijzingen voor de cd.....	199

10	Vanaf USB-medium afspelen.....	200
10.1	USB afspelen.....	200
10.1.1	Titel instellen.....	201
10.1.2	Snel zoeken.....	201
10.1.3	Herhaalfunctie.....	201
10.1.4	Willekeurig afspelen.....	202
11	Via bluetooth afspelen.....	202
11.1	Bluetooth inschakelen.....	202
11.2	Extern apparaat koppelen.....	203
11.3	Koppeling annuleren.....	203
12	Internetradio.....	204
12.1	Laatst beluisterd.....	204
12.2	Zenderoverzicht.....	205
12.3	Favorieten toevoegen.....	205
12.4	Favorieten opvragen.....	205
13	Spotify Connect.....	206
14	Uitgebreide functies.....	206
14.1	Slaaptimer.....	206
14.2	Wekker.....	207
14.2.1	Wektijd instellen.....	207
14.2.2	Wekker na alarm uitschakelen.....	208
14.2.3	Wekker uitschakelen/deactiveren of inschakelen/activeren.....	208
14.2.4	Sluimerfunctie.....	208
15	Systeeminstellingen.....	209
15.1	Equalizer.....	209
15.1.1	MijnEQ.....	209
15.2	Internetinstellingen.....	210
15.2.1	WLAN-verbinding configureren.....	210

15.2.1.1	Configureren met netwerkkassistent.....	210
15.2.1.2	Configureren met de WPS-functie.....	210
15.2.1.3	Handmatig configureren.....	211
15.2.2	Instellingen weergeven.....	211
15.2.3	NetRemote PIN-instelling.....	211
15.2.4	Netwerkprofiel verwijderen.....	211
15.2.5	WLAN-verbinding in stand-by deactiveren.....	211
15.3	Tijdinstellingen.....	212
15.3.1	Handmatig tijd/datum instellen.....	212
15.3.2	Instellingen voor bijwerken.....	212
15.3.3	Formaat instellen.....	212
15.4	Displayverlichting.....	213
15.5	Taal.....	213
15.6	Fabrieksinstellingen.....	213
15.7	Software-update.....	213
15.8	Software-informatie.....	213
16	Schoonmaken.....	214
17	Storingen verhelpen.....	215
17.1	Algemene problemen.....	215
17.2	Problemen met de afstandbediening.....	215
17.3	Problemen met de radio.....	216
17.4	Problemen met de externe ingang.....	216
17.5	Problemen met de cd-speler.....	217
18	Technische gegevens.....	218

2 Belangrijke aanwijzingen

Neem de volgende instructies in acht om veiligheidsrisico's tot een minimum te beperken, schade aan het apparaat te voorkomen en bij te dragen aan de bescherming van het milieu. Lees alle veiligheidsvoorschriften zorgvuldig door en bewaar deze voor latere vragen. Volg altijd alle waarschuwingen en opmerkingen in deze snelstartgids en op de achterkant van het apparaat op.



Let op - Duidt op een belangrijke aanwijzing die strikt moet worden opgevolgd om defecten, gegevensverlies/-misbruik of onbedoeld functioneren van het apparaat te voorkomen.



Tip - Duidt op een aanwijzing m.b.t. de beschreven functie en eventueel hiermee verband houdende andere functies, met een verwijzing naar de desbetreffende paragraaf van de handleiding.

2.1 Veiligheid



Lees voor uw veiligheid de veiligheidsvoorschriften aandachtig door voordat u uw DIGITRADIO 451 CD IR in gebruik neemt. De fabrikant aanvaardt geen aansprakelijkheid voor schade veroorzaakt door onjuist gebruik en het niet naleven van de volgende veiligheidsvoorschriften:



Maak het apparaat nooit open! Het aanraken van onder spanning staande onderdelen is levensgevaarlijk.



Een eventueel noodzakelijke ingreep mag uitsluitend door vakkundig personeel worden uitgevoerd.



Het apparaat mag alleen in een gematigd klimaat worden gebruikt.



Zet het apparaat na langdurig transport bij koud weer en daarna plaatsing in warme ruimtes niet onmiddellijk aan. Laat het eerst op temperatuur komen.



Stel het apparaat niet bloot aan vocht of spatwater. Als er water in het apparaat is binnengedrongen, zet het uit en neem contact op met de serviceafdeling.



Stel het apparaat niet bloot aan warmtebronnen die het apparaat nog verder kunnen verwarmen dan door normaal gebruik al gebeurt.



Tijdens onweer moet u het apparaat van het stopcontact loskoppelen. Overspanning kan het apparaat beschadigen.

-  Zet bij een in het oog springend defect van het apparaat, het waarnemen van geur of rook, aanzienlijke functionele storingen of schade aan de behuizing, het apparaat uit en neem contact op met de serviceafdeling.
-  Het apparaat mag alleen op een netspanning van 100 V-240 V ~, 50/60 Hz worden aangesloten. Probeer het apparaat nooit met een andere spanning te gebruiken.
-  Het apparaat mag pas worden aangesloten nadat de installatie correct is voltooid.
-  Als het apparaat schade vertoont, mag het niet in gebruik worden genomen.
-  Trek niet aan het netsnoer wanneer u de voedingsadapter losmaakt van het stopcontact.
-  Gebruik het apparaat niet in de buurt van een badkuip, zwembad of sproeiwater.
-  Probeer nooit zelf een defect apparaat te repareren. Neem altijd contact op met een van onze servicepunten.
-  Vreemde voorwerpen, zoals naalden, munten, enz., mogen niet in het apparaat vallen. Raak de aansluitpunten niet met metalen voorwerpen of met de vingers aan. Dit kan kortsluiting veroorzaken.
-  Er mogen geen voorwerpen of open vuurbronnen zoals brandende kaarsen op het apparaat worden geplaatst.
-  Laat kinderen dit apparaat nooit zonder toezicht gebruiken.
-  Het apparaat blijft zelfs als het is uitgeschakeld of in stand-by staat op het lichtnet aangesloten.
-  Dit apparaat is niet bedoeld voor gebruik door personen (met inbegrip van kinderen) met beperkte fysieke, zintuiglijke of mentale capaciteiten of met gebrek aan ervaring en/of kennis, tenzij deze onder toezicht staan van iemand die verantwoordelijk is voor hun veiligheid of over het gebruik van het apparaat zijn geïnstrueerd.
-  Kinderen moeten onder toezicht staan om te voorkomen dat ze met het apparaat spelen.
-  Het is verboden om wijzigingen aan het apparaat aan te brengen.
-  Beschadigde apparaten of beschadigde accessoires mogen niet langer worden gebruikt.

2.2 Beoogd gebruik

Lees deze handleiding aandachtig door. Alleen dan kunt u uw apparaat veilig en correct bedienen. Bewaar deze handleiding voor toekomstig gebruik.

Dit apparaat is ontwikkeld voor de ontvangst van DAB+/FM-radiouitzendingen, weergave van muziek- en mp3-cd's, USB-media en via bluetooth, evenals voor het afspelen van internetstreams.

Het apparaat is ontworpen voor particulier gebruik en niet geschikt voor commercieel gebruik.

2.3 Afvalverwijdering

De verpakking van uw apparaat bestaat uitsluitend uit recyclebare materialen. Voer deze gescheiden af volgens de lokale aanwijzingen. Dit product is geëtiketteerd in overeenstemming met Richtlijn 2012/19/EU voor elektro- en elektronische apparaten (WEEE) en mag aan het einde van zijn levensduur niet met het huisafval worden afgevoerd, maar moet worden ingeleverd bij een verzamelpunt voor het recyclen van elektrische en elektronische apparatuur.

Dit wordt aangeduid door het -symbool op het product, de gebruiksaanwijzing of de verpakking.

De gebruikte materialen kunnen afhankelijk van hun etikettering worden hergebruikt. Met hergebruik, recycling of andere vormen van verwerking van oude apparatuur levert u een belangrijke bijdrage aan de bescherming van ons milieu.



Informeer bij de gemeentelijke instanties naar de verantwoordelijke instantie voor afvalverwijdering. Houd er rekening mee dat de lege batterijen van de afstandsbediening en elektronisch afval niet bij het gewone huisvuil horen, maar op juiste wijze moeten worden verwerkt (inleveren bij de winkel, chemisch afval).



Batterijen en accu's kunnen giftige stoffen bevatten die schadelijk zijn voor uw gezondheid en het milieu. Batterijen/accu's vallen onder de Europese richtlijn 2006/66/EG. Ze mogen niet met het gewone huisvuil worden weggegooid.



Aanwijzingen voor verwijdering:

Afvoer van de verpakking:

Uw nieuwe apparaat werd tijdens het transport naar u toe beschermd door de verpakking. Alle gebruikte materialen zijn milieuvriendelijk en recyclebaar. Help mee en voer de verpakking op een milieuvriendelijke manier af. Informatie over de huidige afvalverwijderingsmethoden vindt u bij uw distributeur of bij de gemeentelijke afvalverwerking.



Verstikkingsgevaar! Geef de verpakking of onderdelen ervan niet aan kinderen. Verstikkingsgevaar door folie en andere verpakkingsmaterialen.

Apparaat afdanken:

Oude apparaten zijn geen waardeloos afval. Door milieuvriendelijke verwijdering kunnen waardevolle grondstoffen worden teruggewonnen. Informeer bij gemeentelijke instanties naar de mogelijkheden om het apparaat milieuvriendelijk en op de juiste manier af te voeren. Voordat u het apparaat afvoert, moet u de batterijen/accu's verwijderen.

DE

EN

FR

NL

2.4 Juridische mededeling

 TechniSat verklaart hierbij dat de DIGITRADIO 451 CD IR-radioapparatuur voldoet aan de richtlijn 2014/53/EU. De volledige tekst van de EU-conformiteitsverklaring is beschikbaar op de volgende website:

<http://konf.tsat.de/?ID=22453>

 TechniSat is niet aansprakelijk voor productschade als gevolg van externe invloeden, slijtage of onjuiste behandeling, ongeoorloofde reparatie, veranderingen of ongelukken.

 Wijzigingen en drukfouten voorbehouden. Laatst gewijzigd 09/19. Kopiëren en reproductie uitsluitend met toestemming van de uitgever. De meest actuele versie van de gebruiksaanwijzing is in PDF-formaat onder downloads op de TechniSat homepage www.technisat.com te verkrijgen.

 DIGITRADIO 451 CD IR en TechniSat zijn geregistreerde handelsmerken van:

TechniSat Digital GmbH

TechniPark

Julius-Saxler-Strasse 3

D-54550 Daun/Eifel

www.technisat.de



In de onderstaande landen mag het apparaat alleen binnenshuis in het 5 GHz WLAN-bereik worden gebruikt.

BE	CY	FI	FR	HU	LV	LI
LU	NL	ES	SE	UK	CH	

Namen van de genoemde bedrijven, instellingen of merken zijn handelsmerken of gedeponeerde handelsmerken van hun respectievelijke eigenaren.

2.5 Service-instructies



Dit product is getest op kwaliteit en heeft een wettelijke garantieperiode van 24 maanden vanaf de datum van aankoop. Bewaar de factuur als aankoopbewijs. Neem voor garantieclaims contact op met de distributeur van het product.



Opmerking

Voor vragen en informatie of als er een probleem is met dit apparaat, kunt u terecht bij onze technische hotline:

Ma. - vr. 8:00 - 20:00 via tel.:
+49 (0) 3925 9220 1800 bereikbaar.

Gebruik in geval van retourzending van het apparaat alleen het volgende adres:

TechniSat Digital GmbH
Service-center
Nordstr. 4a
39418 Stassfurt

DE

EN

FR

NL



3 Afbeeldingen en beschrijving

Vooraanzicht

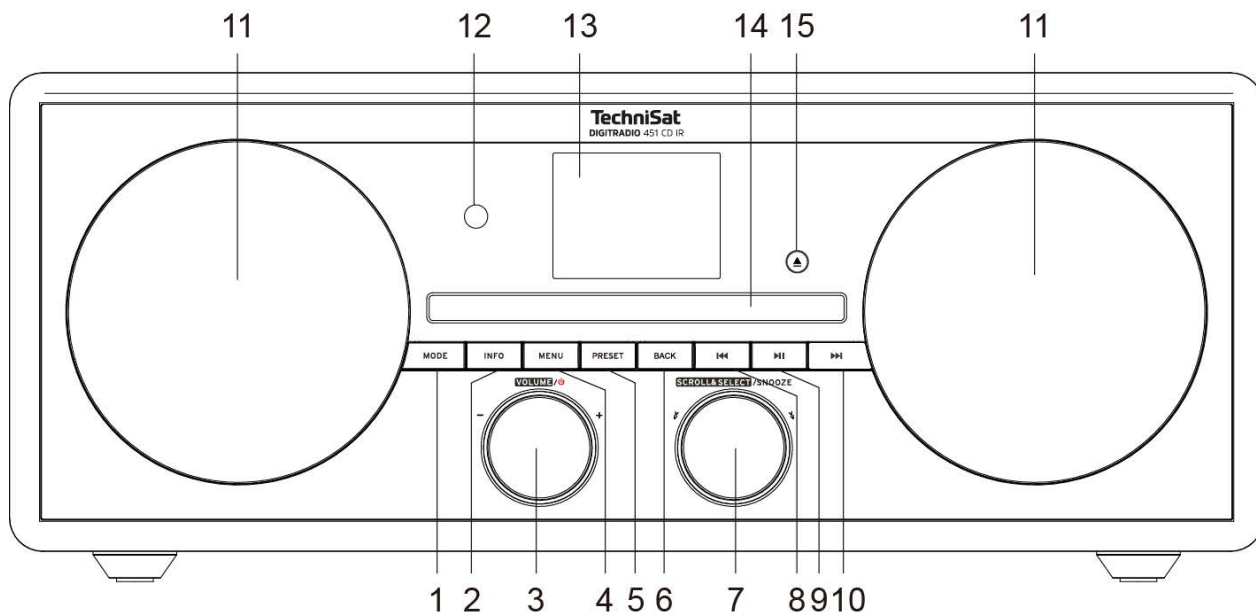

Beschrijving vooraanzicht

1	MODE Schakelen tussen de afspelerbronnen DAB+, FM, CD, AUX, USB, bluetooth, internet, podcast en Spotify.
2	INFO Overschakelen tussen displayweergaven/informaties.
3	VOLUME/☹-draaiknop Indrukken om apparaat aan- en uit te zetten, draaien om het volume te regelen.
4	MENU Openen/afsluiten van hoofdmenu.
5	PRESET Favorietengeheugens 1...12.
6	BACK Schakelt in menu's een stap terug, de instellingen worden geannuleerd.
7	SCROLL&SELECT/SNOOZE-draaiknop draaien om door menu's te navigeren of waarden te wijzigen. Indrukken om de selectie te accepteren/op te slaan. Activeert de sluimerfunctie wanneer een wekker actief is.
8	Vorig nummer/achteruit zoeken Alleen in de cd-modus. Kort indrukken start het huidige nummer opnieuw, 2x drukken naar het vorige nummer, ingedrukt houden om terug te spoelen.
9	Afspelen/Pauze Pauzeren/hervatten bij het afspelen van muziek/cd.
10	Volgend nummer/vooruit zoeken Alleen in de afspelermodus cd/muziek. Kort indrukken springt naar het volgende nummer, ingedrukt houden om snel vooruit te spoelen.
11	Luidspreker links/rechts.
12	Infraroodontvanger.
13	Display.
14	Cd-lade.
15	CD-uitwerpknop kort indrukken om de cd-lade te openen/sluiten.

Achteraanzicht

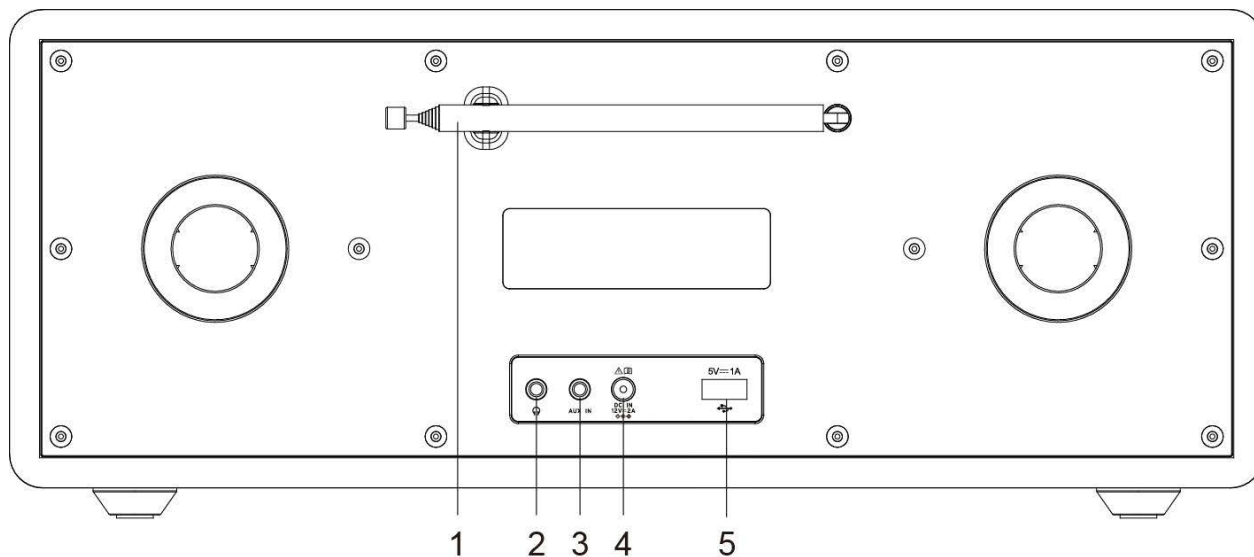

1	Uitschuifbare antenne Trek hem er helemaal uit voor een optimale ontvangst.
2	Koptelefooningang Voor het aansluiten van externe koptelefoons met een 3,5 jack-aansluiting (stereo).
3	AUX-IN Analooog (Line-IN 3,5 mm-jack stereo) voor het afspelen van externe audiobronnen.
4	DC-IN 12 V Aansluiting voor voedingsadapter.
5	USB-ingang 5 V, 1 A.

Afstandsbediening

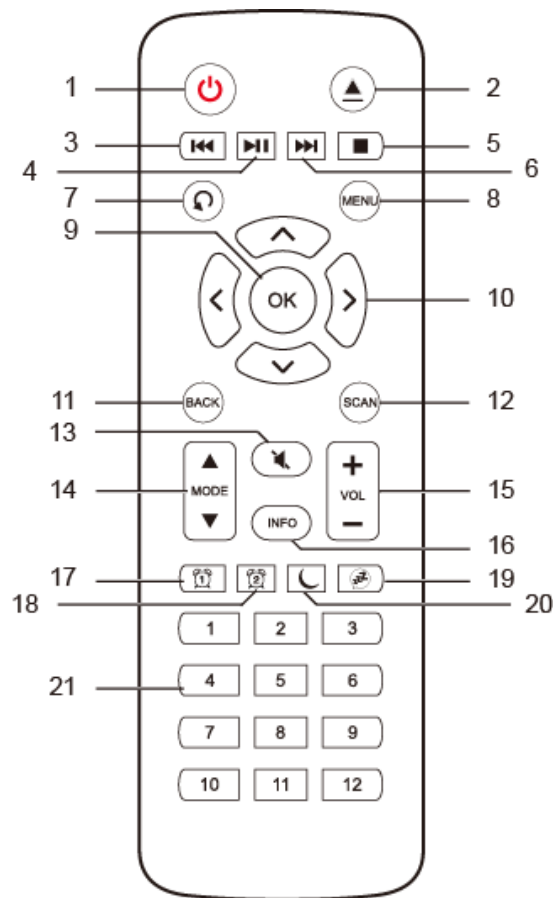

DE

EN

FR

NL

1	Aan-/Stand-by voor in- en uitschakelen van het apparaat. Alarm beëindigen.
2	CD-uitwerpknop Kort indrukken om de cd uit te werpen.
3	Vorig nummer/achteruit zoeken Kort indrukken start het huidige nummer opnieuw, 2x drukken naar het vorige nummer, ingedrukt houden om terug te spoelen.
4	Afspelen/Pauze Afspelen pauzeren, hervatten.
5	STOP Afspelen stoppen.
6	Volgend nummer/vooruit zoeken Kort indrukken om naar volgende nummer te gaan, ingedrukt houden om snel vooruit te spoelen.
7	Herhalen/Shuffle Herhaald afspelen/Willekeurig afspelen.
8	MENU Opent het hoofdmenu.
9	OK Selectie bevestigen of opslaan, navigatie in het menu.
10	Pijltoetsen voor navigeren door menu's en wijzigen van waarden.
11	BACK Schakelt in menu's een stap terug, de instellingen worden geannuleerd.
12	SCAN start de zenderscan in DAB+ en FM-modus.
13	Mute.
14	MODE Bron kiezen.
15	VOL+/- Verhoogt of verlaagt het volume.
16	INFO Overschakelen tussen meerdere displayweergaven/informaties.
17	Wekker 1 voor activeren en bewerken van de wekfunctie.
18	Wekker 2 voor activeren en bewerken van de wekfunctie.
19	Suimerfunctie (Snooze) Activeert de sluiimerfunctie wanneer een wekker actief is.
20	SLEEP Activeert de slaaptimer, druk meerdere keren voor verschillende tijden.
21	Cijfertoetsen/Snelkeuzetoetsen 1- 12.

4 Beschrijving van de DIGITRADIO 451 CD IR

4.1 Leveringspakket

Bij de levering zijn inbegrepen:

1x DIGITRADIO 451 CD IR, 1x gebruikshandleiding, 1x afstandsbediening met batterijen, 1x voedingsadapter

4.2 Bijzonderheden van de DIGITRADIO 451 CD IR

De DIGITRADIO 451 CD IR bestaat uit een DAB+/FM-ontvanger met de volgende functies:

- U kunt maximaal 40 DAB+ en 40 FM-zenders opslaan.
- De radio ontvangt op de frequenties FM 87,5-108 MHz (analoog) en DAB 174-240 MHz (digitaal).
- Cd-speler
- MP3/AAC/WMA vanaf cd of USB-medium afspelen
- Via bluetooth afspelen
- Internetradio/podcast/Spotify
- Het apparaat heeft een tijd- en datumweergave.
- Wekker-/slaaptimerfunctie

4.3 DIGITRADIO 451 CD IR gereedmaken voor gebruik

4.3.1 Batterijen in de afstandsbediening plaatsen

> Schuif het deksel van het batterijvak aan de achterkant van de afstandsbediening omhoog. Plaats twee "AAA" (micro) 1,5 V batterijen in het batterijvak, let op de aangegeven polariteit. Batterijen zijn meegeleverd.

> Sluit het deksel van het batterijvak voorzichtig totdat het deksel vastklikt.



Vervang zwakker wordende batterijen op tijd.



Vervang altijd beide batterijen tegelijkertijd en gebruik batterijen van hetzelfde type.



Lekkende batterijen kunnen de afstandsbediening beschadigen.



Haal de batterijen uit de afstandsbediening als u het apparaat langere tijd niet zult gebruiken.

-  Belangrijke informatie over de verwijdering: Batterijen kunnen giftige, milieuschadelijke stoffen bevatten. Zorg daarom dat u de batterijen weggooit in overeenstemming met de toepasselijke wetgeving. Doe de batterijen nooit bij het normale huisafval.

4.3.2 Voedingsadapter aansluiten

- > Steek de DC-stekker van de voedingsadapter in het **DC-IN** contact op de achterkant van de DIGITRADIO. Sluit vervolgens het netsnoer aan op een 100-240 V ~ 50/60 Hz stopcontact.

-  Zorg ervoor dat de bedrijfsspanning van het apparaat overeenkomt met de lokale netspanning voordat u de stekker in het stopcontact steekt.

4.3.3 Uitschuifbare antenne richten

Het aantal en de kwaliteit van te ontvangen zenders is afhankelijk van de ontvangstomstandigheden op de plaats van opstelling. Met de uitschuifbare antenne is een uitstekende ontvangst mogelijk.

- > Richt de uitschuifbare antenne op en trek deze in de volledige lengte uit.

 Vaak is de exacte uitrichting van de uitschuifbare antenne belangrijk, vooral in de randgebieden van de DAB+-ontvangst. Op het internet kunt u bijv. onder "www.digitalradio.de" snel de locatie van de dichtstbijzijnde zendmast bepalen.

 Start de eerste zenderscan bij een raam in de richting van de zendmast. Bij slecht weer kan de DAB+-ontvangst beperkt zijn.

 Raak de uitschuifbare antenne niet aan tijdens het afspelen van een zender. Dit kan leiden tot verminderde ontvangst en geluidsonderbrekingen.

4.3.4 Koptelefoon gebruiken

Gehoorschade!

Luister niet met een hoog volume via de koptelefoon. Dit kan tot blijvende gehoorschade leiden. Stel het volume zo laag mogelijk in voordat u een koptelefoon gaat gebruiken.



Gebruik alleen koptelefoons met een 3,5 mm stereo-jackplug.

- > Steek de stekker van de koptelefoon in de **koptelefooningang** van het apparaat. Het geluid wordt nu alleen via de koptelefoon weergegeven, de luidspreker is gedempt.
- > Als u weer via de luidspreker wilt luisteren, trekt u de stekker van de koptelefoon uit de koptelefooningang van het apparaat.

4.4 Algemene functies van het apparaat

4.4.1 Apparaat aanzetten

- > Schuif de antenne aan de achterkant van het apparaat helemaal uit om een goede DAB+/FM-ontvangst te waarborgen. Zie hiervoor ook paragraaf 4.3.3.
- > Maak eerst de DIGITRADIO klaar voor gebruik volgens de aanwijzingen in paragraaf 4.3.1 en 4.3.3.
- > Voor het **aanzetten** van DIGITRADIO 451 CD IR, druk op de **VOLUME/⏸-draaiknop** van het apparaat **(3)** of op **Aan/Stand-by** op de afstandsbediening **(1)**.

4.4.2 Apparaat uitzetten

- > Voor het **uitzetten**, druk op de **VOLUME/⏸-draaiknop** van het apparaat **(3)** of op **Aan/Stand-by** op de afstandsbediening **(1)**. Datum en tijd worden op het display weergegeven. Voor het aanpassen van de helderheid van het display in de stand-by, volg de aanwijzingen in paragraaf 15.4.



Door de **VOLUME/⏸-draaiknop** van het apparaat **(3)** of **Aan/Stand-by** op de afstandsbediening **(1)** ingedrukt te houden terwijl het apparaat uit staat, kunt u ook de WLAN-verbinding in stand-by uitschakelen. De volgende keer dat het apparaat wordt ingeschakeld, wordt de WLAN-verbinding automatisch hersteld.

4.4.3 Bron selecteren

- > Druk meerdere keren op de knop **MODE** op het apparaat (**1**) of op de afstandsbediening (**14**) om door de beschikbare bronnen te schakelen.



De momenteel geselecteerde bron wordt op het display weergegeven.

4.4.4 Volume aanpassen

- > Draai aan de **VOLUME**/-draaiknop van het apparaat (**3**) om het volume te verlagen of te verhogen. Gebruik de tuimeltoets **VOL+/-** op de afstandsbediening (**15**).



Het ingestelde volume wordt tijdens het bijstellen op het display weergegeven.



Als het volume helemaal naar beneden wordt gezet, dan schakelt het apparaat na ca. 15 minuten in de stand-by.

4.4.5 Mute inschakelen

- > U kunt het volume dempen met de knop **Mute** (**13**). "Mute" verschijnt op het display en in de statusbalk.
- > Druk nogmaals op de knop om het geluid weer in te schakelen.

4.4.6 Menu Bediening

Het menu is verdeeld in het **menu van de momenteel geselecteerde bron** en het menu in de **Systeeminstellingen** die op alle bronnen van toepassing zijn. De bediening in het menu gebeurt met de **SCROLL&SELECT-draaiknop** (**7**) op het apparaat of met de **pijltoetsen omhoog/omlaag** (**10**) en de toets **OK** (**9**) van de afstandsbediening.

- > Door de **SCROLL&SELECT-draaiknop** (**7**) naar rechts en naar links te draaien of door de **pijltoetsen omhoog/omlaag** (**10**) op de afstandsbediening te gebruiken, kunt u de markering verplaatsen of de gemarkeerde waarde wijzigen.
- > Door op de **SCROLL&SELECT-draaiknop** (**7**) of op de toets **OK** (**9**) van de afstandsbediening te drukken, kunt u een selectie bevestigen om een submenu te openen of de ingestelde waarde op te slaan.



Als een waarde is gewijzigd, wordt deze opgeslagen. Als er een pijl naast een menu-optie staat (>), worden er meer instellingen of functies geopend.

- > Om het hoofdmenu van de momenteel geselecteerde bron te openen, drukt u op de **MENU**-knop van het apparaat of van de afstandsbediening.



In het menu van de momenteel geselecteerde bron zijn de bronspecifieke instellingen en opties te vinden. Vanaf hier hebt u ook toegang tot de **Systeeminstellingen**.

- > Druk op **MENU** om het menu af te sluiten. Afhankelijk van het submenu of de optie waarin u zich bevindt, moet u mogelijk meerdere keren op de **MENU**-knop drukken.

- > Als u een instelling wilt annuleren zonder op te slaan, drukt u op **MENU** of op **BACK**.



Funcities en de in te drukken knoppen worden in deze handleiding **vet** gedrukt weergegeven. Displayweergaven tussen **[vierkante haakjes]**.



Sommige tekstuele weergaven (zoals menuopties, zenderinformatie) zijn mogelijk te lang om weer te geven. Deze worden dan na enige tijd weergegeven als een scrollende tekst.



De verdere beschrijving van de funcities van het apparaat in deze handleiding wordt aan de hand van de **knoppen van de afstandsbediening** beschreven.

4.5 Displayweergave



Afhankelijk van de geselecteerde functie/bron, kan het weergegeven display verschillen. Let op de aanwijzingen op het display.

Huidige bron _____

Stationsnaam,
Titel, artiest,
Aanvullende
informatie,
menu, lijsten,
logo



_____ Tijd

_____ Statusbalk

Displayweergave opvragen

- > Door tijdens het afspelen van een bron herhaaldelijk op de toets **INFO (16)** te drukken kunt u de volgende informatie weergegeven en doorschakelen:

DAB-modus:

- Titel, artiest, DLS: doorlopende tekst met aanvullende informatie die de omroepen eventueel aanbieden
- Type programma
- Ensemble, frequentie
- Signaalfoutpercentage, signaalsterkte
- Bitsnelheid, geluidsformaat
- Datum
- Stationsnaam

FM-modus:

- RT Radiotekst (indien uitgezonden)
- PTY - Programmatype
- Frequentie
- Datum

Cd/mp3 en USB-medium afspelen:

- Bestandsnaam
- Album
- Artiest
- Titel
- Datum

Bluetooth

- Speelduur, totale speelduur
- Artiest
- Album
- Geluidsformaat, samplefrequentie

Internetradio

- Trefwoord, beschrijving
- Taal, locatie
- Bitsnelheid, geluidsformaat, samplefrequentie
- Afspeelbuffer
- Datum

Podcast

- Speelduur, totale speelduur
- Tracknaam
- Trackbeschrijving
- Artiest
- Album
- Bitsnelheid, geluidsformaat, samplefrequentie
- Afspeelbuffer
- Datum

Spotify

- Artiest, titel, speelduur, totale speelduur
- Artiest
- Album
- Bitsnelheid, samplefrequentie
- Afspeelbuffer



In de DAB-modus worden door sommige stations afbeeldingen of extra informatie weergegeven, die het hele scherm kunnen vullen. Deze vensters kunt u met de **OK**-knop verkleinen of vergroten.

5 Eerste installatie

Na de eerste keer inschakelen van de DIGITRADIO 451 CD IR start de **installatieassistent**.



Alle instellingen kunnen naderhand op elk moment worden gewijzigd.



Let bij het uitvoeren van de eerste installatie op de bedieningsaanwijzingen in paragraaf 4.4.6 voor het selecteren en instellen van de menu's.

- > Kies de taal van uw voorkeur en bevestig uw keuze.
- > Let op de gegevensbeschermingsverklaring op het radiodisplay en bevestig dat u deze hebt gelezen.
- > Om de installatieassistent te starten, kies het veld **[JA]** en bevestig uw keuze.
- > In de volgende stap kunt u het **formaat van de tijdaanduiding** kiezen. Kies de gewenste instelling **[12]** of **[24]** en bevestig uw keuze.
- > Vervolgens dient u te selecteren via welke bron (DAB+, FM of internet) de DIGITRADIO 451 CD IR de tijd en de datum ophaalt en bijwerkt.



Hebt u **[Bijwerken via NET]** geselecteerd, dan moet u in de volgende stap nog de tijdzone kiezen, zodat de juiste tijd wordt aangeduid, en aangeven of op het moment van instellen de zomertijd of wintertijd van toepassing is.



Vervolgens zoekt de radio naar beschikbare WLAN-netwerken.

- > Kies het WLAN-netwerk dat u kent en kies vervolgens de gewenste verbindingsmethode.
 - [Knop indrukken]** WPS-functie starten (volg hiervoor de procedure van uw router)
 - [PIN]** WPS-functie met PIN starten (volg hiervoor procedure van uw router)
 - [WPS overslaan]** Netwerkkode handmatig invoeren (dit hoeft maar een keer)



Na het selecteren van **[WPS overslaan]** kunt u het wachtwoord invoeren met behulp van het toetsenbord dat verschijnt. Markeer vervolgens het veld **[OK]**. Als het wachtwoord juist was, wordt nu een verbinding voor dit netwerk gemaakt. Of er verbinding is, kunt u zien aan de signaalbalk  in de statusbalk van het display.

- > Bevestig na het voltooien van de netwerkconfiguratie de melding dat de eerste installatie is voltooid.

6 De DAB-functie

DAB+ is een nieuw digitaal formaat dat kristalhelder geluid zonder ruis mogelijk maakt. In tegenstelling tot traditionele analoge radiostations, zendt DAB+ meerdere stations op een en dezelfde frequentie uit. Informatie bijvoorbeeld op www.dabplus.de of www.dabplus.ch.

6.1 DAB radio-ontvangst

- > Druk herhaaldelijk op de knop **MODE** tot **[Digitale radio]** op het display verschijnt.

6.1.1 Zenderscan uitvoeren

-  De automatische **[Volledige scan]** scant alle DAB+ band III-kanalen en vindt zo alle zenders, die in het ontvangstgebied worden uitgezonden.
- > Druk op **SCAN** om een volledige zenderscan uit te voeren. Op het display verschijnt **[Zenderscan]**. Het zoeken begint, het display toont de voortgangsbalk.

Alternatief:



- > Start het zoeken via **Menu > Volledige scan**.
- > Druk als u klaar bent op **▲** of **▼** en **OK** om een station te selecteren.

-  Als er geen station wordt gevonden, controleert u de uitrichting van de antenne en wijzigt u indien nodig de installatielocatie.

6.1.2 Zender selecteren

- > Door aan de **SCROLL&SELECT-draaiknop** van het apparaat te draaien of door **▲** of **▼** in te drukken, kunt u een station uit het zenderoverzicht kiezen.
- > Druk op de **SCROLL&SELECT-draaiknop** van het apparaat of op **OK** op de afstandsbediening om uw keuze te bevestigen.
- > Als alternatief kunt u **Menu > Zenderoverzicht** gebruiken om een station te kiezen.

6.1.3 DAB-stations opslaan

-  In het geheugen van de favorieten kunnen maximaal 40 stations in het DAB-bereik worden opgeslagen.
-  De opgeslagen stations blijven ook bij stroomuitval bewaard.
- > Het gewenste station instellen.
- > Houd de **PRESET**-knop van het apparaat ingedrukt totdat de lijst met favoriete stations verschijnt.
- > Selecteer met de **SCROLL&SELECT-draaiknop** een geheugenlocatie **1...40** en druk vervolgens op de **SCROLL&SELECT-draaiknop**. Op het display verschijnt **[opgeslagen]**.

Alternatief:

- > Houd een van de **cijfertoetsen 1 ... 12** van de afstandsbediening ingedrukt tot **[opgeslagen]** op het display verschijnt.
- > Herhaal de procedure om meer stations op te slaan.

6.1.4 Selecteer de geprogrammeerde stations

- > Druk kort op de **PRESET**-knop op het apparaat.
- > Selecteer met de **SCROLL&SELECT-draaiknop** een geheugenlocatie 1...40 en druk vervolgens op de **SCROLL&SELECT-draaiknop** om het daar opgeslagen station af te spelen.

Alternatief:

- > Druk op de gewenste **cijfertoets 1 ... 12** van de afstandsbediening.

-  Als u geen station op het geselecteerde kanaal hebt opgeslagen, verschijnt **[Geheugenplaats leeg]**.

6.1.5 Een opgeslagen programmalocatie verwijderen



- > Sla eenvoudig volgens de aanwijzingen in paragraaf 6.1.3 een nieuw station op op de betreffende programmaplaats.

6.1.6 Signaalsterkte

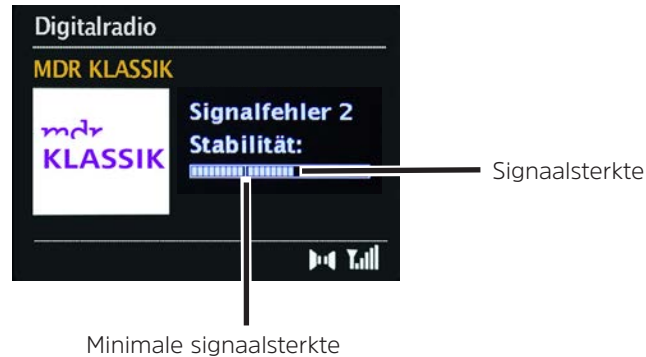
- > Druk herhaaldelijk op **INFO** totdat de signaalsterkte wordt weergegeven:



- > De besturing van de balk geeft de huidige signaalsterkte weer.

-  Stations met een lagere signaalsterkte dan de minimumsignaalsterkte, zenden geen voldoende signaal uit. Richt de antenne eventueel opnieuw.
-  Onder de menuoptie **Handmatig instellen** kunt u de ontvangstkanalen afzonderlijk selecteren en hun signaalsterkte laten weergegeven. Zo kunt u de uitschuifbare antenne optimaal richten voor kanalen die op de locatie van de radio een slechte ontvangst hebben. Daardoor kunnen stations die eerder bij het zoeken niet werden gevonden, mogelijk toch gevonden en beluisterd worden.
- > Selecteer hiervoor **Menu** > **Handmatig instellen** en vervolgens een zendfrequentie. Vervolgens wordt de signaalsterkte van deze zender weergegeven.

6.1.7 Volume regelen

De compressieverhouding compenseert dynamische fluctuaties en bijbehorende volumevariaties.

- > Via **Menu** > **Volume regelen** kunt de gewenste compressieverhouding selecteren.
- > Selecteer met ▲ of ▼ de compressieverhouding:
 - DRC hoog** - hoge compressie
 - DRC laag** - lage compressie
 - DRC uit** - compressie uitgeschakeld.
- > Druk op **OK** om te bevestigen.

6.1.8 Niet-actieve stations verwijderen

Met de functie **Niet-actieve stations verwijderen** kunt u in het zenderoverzicht de stations wissen die momenteel niet meer uitzenden of kunnen worden ontvangen.

- > Via **Menu** > **Niet-actieve stations verwijderen** kunt u niet-actieve stations verwijderen.
- > Druk op **OK** om uw keuze te bevestigen.
- > Selecteer voor de vraag die verschijnt **Ja** en bevestig met **OK**.

6.1.9 Stations ordenen

- > Via **Menu** > **Stations ordenen** kunt u bepalen of het zenderoverzicht **Alfanumeriek** of op **Aanbieder** moet worden geordend.

7 FM-modus

7.1 FM-modus inschakelen

> Druk herhaaldelijk op **MODE** tot **[FM]** op het display verschijnt.

 Wanneer u het apparaat voor de eerste keer aanzet, is de frequentie 87,50 MHz ingesteld.

 Als u al een station hebt ingesteld of opgeslagen, speelt de radio de als laatste afgestemde zender af.

 Bei RDS-zenders verschijnt de naam van het station.

 Om de ontvangst te verbeteren, kunt u de antenne eventueel opnieuw richten.

7.2 FM-ontvangst met RDS-informatie

RDS is een methode voor het verzenden van aanvullende informatie via FM-zenders. Omroepen met RDS verzenden bijv. hun stationsnaam of programmatype. Dit wordt op het display weergegeven.

Het apparaat kan de RDS-informatie

RT (radiotekst),

PS (stationsnaam),

PTY (programmatype)

weergeven.

7.3 Handmatige zenderkeuze

> Draai aan de **SCROLL&SELECT-draaiknop** of druk op **▲** of op **▼**, om de gewenste zender af te stemmen.

 Het display toont de frequentie in stappen van 0,05 MHz.

7.4 Automatische zenderkeuze

- > Druk op de **SCROLL&SELECT-draaiknop** of op **SCAN** om het automatisch zoeken naar stations te starten. Op het display loopt de zendfrequentie op.
- of
- > Houd **▲** of **▼** ongeveer 2 seconden ingedrukt om automatisch naar het volgende station met voldoende signaal te zoeken.
-  Als een FM-station met een voldoende sterk signaal wordt gevonden, stopt het zoeken en wordt het station afgespeeld. Als een RDS-zender wordt ontvangen, verschijnt de zendernaam en eventueel radiotekst.
-  Gebruik voor het instellen van zwakkere stations de handmatige zenderkeuze.
-  U kunt instellen of het zoeken alleen bij sterke zenders moet stoppen of ook bij zenders met een zwak signaal.
- > Selecteer hiervoor in **Menu > Scaninstellingen Ja** als de zenderscan uitsluitend bij sterke, of **Nee** als hij ook bij zwakkere zenders moet stoppen.

7.5 Mono/stereo instellen

-  Als een zwak signaal wordt ontvangen en de zender wordt met veel ruis afgespeeld, kan het handig zijn de weergave op mono te zetten.
- > Selecteer hiervoor in **Menu > Audio-instellingen Ja**, als het geluid mono, of **Nee** als het geluid stereo moet worden weergegeven.

7.6 FM-stations opslaan

 In het geheugen van de favorieten kunnen maximaal 40 stations in het FM-bereik worden opgeslagen.

-  De opgeslagen stations blijven ook bij stroomuitval bewaard.
- > Het gewenste station instellen.
 - > Houd de **PRESET**-knop van het apparaat ingedrukt totdat de lijst met favoriete stations verschijnt.
 - > Selecteer met de **SCROLL&SELECT-draaiknop** een geheugenlocatie **1...40** en druk vervolgens op de **SCROLL&SELECT-draaiknop**. Op het display verschijnt **[opgeslagen]**.

Alternatief:

- > Houd een van de **cijfertoetsen 1...12** van de afstandsbediening ingedrukt tot **[opgeslagen]** op het display verschijnt.
- > Herhaal de procedure om meer stations op te slaan.

7.7 Selecteer de geprogrammeerde stations

- > Druk kort op de **PRESET**-knop op het apparaat.
- > Selecteer met de **SCROLL&SELECT-draaiknop** een geheugenlocatie 1...40 en druk vervolgens op de **SCROLL&SELECT-draaiknop** om het daar opgeslagen station af te spelen.

Alternatief:

- > Druk op de gewenste **cijfertoets 1 ... 12** van de afstandsbediening.

 Als u geen station op het geselecteerde kanaal hebt opgeslagen, verschijnt **[Geheugenplaats leeg]**.

7.8 Een opgeslagen programmalocatie verwijderen

- > Sla eenvoudig volgens de aanwijzingen in paragraaf 7.6 een nieuw station op op de betreffende programmaplaats.

8 Audio-ingang

U kunt via de DIGITRADIO 451 CD IR het geluid van een extern apparaat beluisteren.

- > Sluit het externe apparaat aan op de **audio-ingang** (3) van de DIGITRADIO 451 CD IR. Gebruik hiervoor een standaard stereo-jackkabel (3,5 mm, niet meegeleverd).
- > Druk herhaaldelijk op de **MODE**-knop tot **[AUX in]** op het display verschijnt.
- > Speel muziek af op het externe afspeelapparaat.

 Om het volume optimaal aan te passen, gebruikt u zowel de volumeregelaar op de radio als op het aangesloten apparaat.

 Bij een zeer lage volume-instelling op het aangesloten apparaat en overeenkomstig hogere volume-instelling van de radio, zullen storende geluiden en ruis meer versterkt worden en dus duidelijker te horen zijn. Het is aan te raden om het volume van DIGITRADIO 451 CD IR bijv. op een DAB+ of FM-station in te stellen, dan naar de audio-ingang over te schakelen en vervolgens het volume van het aangesloten apparaat aan te passen, zodat het totale volume van de audio-ingang ongeveer gelijk is aan het volume van de DAB+/FM-zender. Op deze manier kunt u ook grote volumeverschillen voorkomen bij het schakelen tussen de functies van DIGITRADIO 451 CD IR.

 Als u de AUX-ingang gebruikt, blijft het apparaat aan, zelfs als de aangesloten audiobron geen signaal levert.







9 Cd-/mp3-speler

9.1 Algemene informatie over cd's/mp3-cd's

De DIGITRADIO 451 CD IR is geschikt voor muziek-cd's die zijn opgenomen met audiogegevens (cd-da, mp3, WMA of ACC voor cd-r en cd-rw). Mp3-formaten moeten met ISO 9660 Level 1 of Level 2 worden aangemaakt. Multisessie-cd's kunnen niet gelezen worden.



In de mp3-, WMA of AAC-modus zijn de termen "Folder" = album en "Titel" bepalend. "Album" komt overeen met de map op de pc, "Titel" met het bestand op de pc of de titel van een cd-da. Het apparaat sorteert de albums of nummers van een album in alfabetische volgorde op naam. Als u de voorkeur geeft aan een andere volgorde, kunt u de naam van het nummer of album veranderen door er een cijfer voor te plaatsen.

Bij het branden van cd-r en cd-rw met audiogegevens kunnen zich verschillende problemen voordoen die soms het storingsvrije afspelen bemoeilijken. Dit komt door defecte software- en hardware-instellingen of de gebruikte beschrijfbare cd. Als dergelijke fouten optreden, neem dan contact op met de klantenservice van de fabrikant van uw cd-brander/brandsoftware of zoek de juiste informatie op (bijv. op internet).





-  Neem als u audio-cd's opneemt de wettelijke voorschriften in acht en schendt de auteursrechten van derden niet.
-  Het apparaat kan cd's met mp3-, WMA-, AAC-gegevens en normale audio-cd's (cd-da) afspelen. Gebruik geen andere extensies, zoals *.doc, *.txt, *.pdf etc. bij het converteren van audiobestanden naar mp3. Muziekbestanden met andere extensies, zoals *.DLF, *.M3U en *.PLS kunnen niet worden afgespeeld.
-  Vanwege de verscheidenheid aan verschillende encodersoftware kan niet worden gegarandeerd dat elk mp3-, WMA- en AAC-bestand probleemloos kan worden afgespeeld.
-  Bij foutieve titels/bestanden wordt het afspelen met de eerstvolgende titel/bestand voortgezet.
-  Het is het beste om bij het branden van de cd op lage snelheid te branden en om de cd als single-sessie en afgesloten te maken.
-  Het apparaat schakelt over naar de stand-by na ongeveer 15 minuten zonder weergave.

9.1.1 Welke discs kunt u gebruiken

De cd-speler is compatibel met CD-, CD-R/RW- en mp3-cd-media. U kunt alle hier vermelde discs (discformaat 12 cm cd's, speelduur 74 minuten) met dit apparaat afspelen

-  Verwijder de disc uit het station wanneer u het apparaat verplaatst. Daarmee voorkomt u schade aan de cd-speler en de disc.
-  De afspreekwaliteit van mp3-, WMA- en AAC-cd's is afhankelijk van de instelling van de bitsnelheid en de gebruikte brandsoftware.

9.2 CD afspelen

- > Druk herhaaldelijk op de toets **MODE** totdat **[CD]** op het display verschijnt.
- > Druk om een cd te plaatsen op de **CD-uitwerpknop** op de afstandsbediening (**2**) of op de voorkant van het apparaat (**15**). Plaats de cd met het label naar boven in de **cd-lade** (**14**). Druk nogmaals op de cd-uitwerptoets om de cd-lade te sluiten.
-  Plaats de cd voorzichtig met de bedrukte kant naar boven. Zorg ervoor dat de cd niet scheef zit.
-  Pak de cd voor het inleggen/eruit halen aan de randen vast.
-  Wacht met het bedienen tot de inhoud van de cd volledig is ingelezen om er zeker van te zijn dat alle vereiste informatie is gelezen. Dit proces kan vooral bij mp3-cd's enige tijd in beslag nemen.
- > Door op de knop **Afspelen/Pauze** te drukken, kunt u het afspelen starten/pauzeren (op het display knippert de speelduur).
- > Gebruik de toets **STOP** om het afspelen te onderbreken. Op het display verschijnt het totale aantal nummers.
-  Stop het afspelen altijd voordat u de cd eruit neemt.
-  Als het afspelen niet start, schakelt de DIGITRADIO 451 CD IR na ongeveer 15 minuten over naar de stand-by.

9.2.1 Titel instellen

> Met de knoppen **Vorig/Volgend nummer** gaat u naar het volgende of vorige nummer.

Alternatief:

> Selecteer de map en het nummer met behulp van **Menu > Bladeren**.

 Het display toont de momenteel ingestelde titel/nummer (**F** = map/album, **T** = titel)

9.2.2 Snel zoeken

U kunt snel vooruit of achteruit spoelen in het huidige nummer, om een bepaalde plek te zoeken.

> Houd de toetsen **Vorig/Volgend nummer** ingedrukt om binnen het nummer snel vooruit of achteruit te spoelen.

9.2.3 Herhaalfunctie

U kunt kiezen of u een nummer, de hele map, het album (alleen bij mp3-, WMA- en AAC-cd's) of alle nummers op de cd wilt herhalen.

> Druk hiervoor herhaaldelijk op de knop **Herhalen/Shuffle** van uw afstandsbediening (7).

 De geselecteerde modus wordt op het display weergegeven (**Nummer herhalen** , **Map/album herhalen** , **Alle nummers herhalen** )

> Om de functie uit te schakelen, drukt u herhaaldelijk op de knop **Nummer herhalen/Shuffle** totdat de aanduiding van de herhaling verdwijnt.

Alternatief:

> Selecteer de gewenste herhaalfunctie met behulp van **Menu > Herhalen**.

9.2.4 Willekeurig afspelen

Met de willekeurige generator kunt u de nummers van een cd in willekeurige volgorde afspelen.

- > Druk tijdens het afspelen meermaals op de knop Herhalen/Shuffle van de afstandsbediening (7) totdat het symbool voor willekeurig afspelen  op het display verschijnt.
- > Druk nogmaals op **Nummer herhalen/Shuffle** om de functie weer uit te schakelen.

Alternatief:

- > Schakel willekeurig afspelen in/uit met behulp van **Menu > Willekeurig afspelen**.

9.3 Aanwijzingen voor de cd





Bewaar de cd altijd in het hoesje en pak deze alleen bij de randen vast. Het in regenboogkleuren glinsterende oppervlak mag niet worden aangeraakt en moet altijd schoon zijn. Geen papier of plakband op de etiketzijde van de cd plakken. De cd moet van fel zonlicht en warmtebronnen zoals kachels vandaan gehouden worden.

Ook mag een cd niet in een in de zon geparkeerde auto liggen, omdat de binnentemperatuur in de auto extreem hoog kan oplopen. Vingerafdrukken en stof op de opgenomen kant met een schone, droge reinigingsdoek schoonmaken. Voor de reiniging van cd's mogen geen discreinigers zoals plaatspray, schoonmaakmiddelen, antistatische spray of oplosmiddelen zoals benzine, thinner of andere in de handel verkrijgbare chemicaliën worden gebruikt. Hardnekkige vlekken kunnen worden verwijderd met een vochtige zeem.

Veeg vanaf het midden naar de rand van de disc. Draaiende bewegingen bij het reinigen veroorzaken krassen. Deze kunnen tijdens het afspelen tot fouten leiden.

10 Vanaf USB-medium afspelen

De DIGITRADIO 451 CD IR is geschikt voor het afspelen van muziek vanaf USB-opslagapparaten met een maximaal stroomverbruik van 1 A. Mp3-formaten moeten met ISO 9660 Level 1 of Level 2 worden aangemaakt. In de mp3-, WMA of AAC-modus zijn de termen "Folder" = album en "Titel" bepalend. "Album" komt overeen met de map op de pc, en "Titel" met het bestand op de pc. Het apparaat sorteert de albums of nummers van een album in alfabetische volgorde op naam. Als u de voorkeur geeft aan een andere volgorde, kunt u de naam van het nummer of album veranderen door er een cijfer voor te plaatsen.

-  Het apparaat kan bestanden met mp3-, WMA- en AAC-gegevens afspelen. Gebruik geen andere extensies, zoals *.doc, *.txt, *.pdf etc. bij het converteren van audiobestanden naar mp3. Muziekbestanden met andere extensies, zoals *.DLF, *.M3U en *.PLS kunnen niet worden afgespeeld.
-  Vanwege de verscheidenheid aan verschillende encodersoftware kan niet worden gegarandeerd dat elk mp3-, WMA- en AAC-bestand probleemloos kan worden afgespeeld.
-  Bij foutieve titels/bestanden wordt het afspelen met de eerstvolgende titel/bestand voortgezet.
-  Het apparaat schakelt over naar de stand-by na ongeveer 15 minuten zonder weergave.

10.1 USB afspelen

- > Druk herhaaldelijk op de toets **MODE** totdat **[USB]** op het display verschijnt.
- > Steek een USB-opslagmedium in de USB-aansluiting **(5)**.
-  Wacht met het bedienen tot de inhoud van het USB-geheugen volledig is ingelezen om er zeker van te zijn dat alle vereiste informatie is gelezen.
- > Door op de knop **Afspelen/Pauze** te drukken, kunt u het afspelen starten/pauzeren (op het display knippert de speelduur).
- > Gebruik de toets **STOP** om het afspelen te onderbreken. Op het display verschijnt het totale aantal nummers.
-  Stop het afspelen altijd voordat u het USB-geheugen eruit neemt.
-  Als het afspelen niet start, schakelt de DIGITRADIO 451 CD IR na ongeveer 15 minuten over naar de stand-by.

10.1.1 Titel instellen

- > Met de knoppen **Vorig/Volgend nummer** gaat u naar het volgende of vorige nummer.

Alternatief:

- > Selecteer de map en het nummer met behulp van **Menu > Bladeren**.



Het display toont de momenteel ingestelde titel/nummer (**F** = map/album, **T** = titel)

10.1.2 Snel zoeken

U kunt snel vooruit of achteruit spoelen in het huidige nummer, om een bepaalde plek te zoeken.

- > Houd de toetsen **Vorig/Volgend nummer** ingedrukt om binnen het nummer snel vooruit of achteruit te spoelen.

10.1.3 Herhaalfunctie

U kunt kiezen of u een nummer, de hele map, het album of alle nummers wilt herhalen.

- > Druk hiervoor herhaaldelijk op de knop **Herhalen/Shuffle** van uw afstandsbediening (**7**).



De geselecteerde modus wordt op het display weergegeven (**Nummer herhalen** , **Map/album herhalen** , **Alle nummers herhalen** ).

- > Om de functie uit te schakelen, drukt u herhaaldelijk op de knop **Nummer herhalen/Shuffle** totdat de aanduiding van de herhaling verdwijnt.

Alternatief:

- > Selecteer de gewenste herhaalfunctie met behulp van **Menu > Herhalen**.

DE

EN

FR

NL

10.1.4 Willekeurig afspelen

Met de willekeurige generator kunt u de nummers van een cd in willekeurige volgorde afspelen.

- > Druk tijdens het afspelen meermaals op de knop Herhalen/Shuffle van de afstandsbediening (7) totdat het symbool voor willekeurig afspelen  op het display verschijnt.
- > Druk nogmaals op **Nummer herhalen/Shuffle** om de functie weer uit te schakelen.

Alternatief:

- > Schakel willekeurig afspelen in/uit met behulp van **Menu > Willekeurig afspelen**.

11 Via bluetooth afspelen

In de Bluetooth-modus kunt u muziek afspelen vanaf een aangesloten smartphone of tablet via de luidsprekers van DIGITRADIO 451 CD IR. Om dit te doen, moeten beide apparaten eerst aan elkaar "gekoppeld" worden.

11.1 Bluetooth inschakelen

- > Druk herhaaldelijk op de **MODE**-knop tot **[Bluetooth audio]** op het display verschijnt.



Wanneer u de Bluetooth-functie voor het eerst gebruikt, moet u eerst een extern apparaat (bijv. smartphone/tablet) aan de radio koppelen.



Als een extern apparaat dat zich binnen bereik bevindt al is gekoppeld, wordt de verbinding automatisch tot stand gebracht. Afhankelijk van het gekoppelde apparaat start het afspelen van muziek automatisch.

11.2 Extern apparaat koppelen

Om een extern apparaat, zoals een smartphone of tablet, met de DIGITRADIO 451 CD IR te koppelen, gaat u als volgt te werk:

- > Start de Bluetooth-modus volgens de aanwijzingen in paragraaf 11.1 .
- > Via **Menu > Bluetooth configureren** kunt u het koppelingsproces op de radio starten.
- > Start nu op uw externe apparaat het zoeken naar bluetooth-apparaten in de buurt. Mogelijk moet u eerst de Bluetooth-functie op uw externe apparaat activeren.



Voor informatie over hoe u de Bluetooth-functie op uw externe apparaat kunt activeren en een zoekopdracht kunt uitvoeren, raadpleegt u de gebruiksaanwijzing van uw externe apparaat.



Tijdens het koppelingsproces moeten beide apparaten zich binnen 10 cm afstand van elkaar bevinden.

- > De melding **DIGITRADIO 451 CD IR** zou nu moeten verschijnen in de lijst van bluetooth-apparaten op uw externe apparaat. Tik erop om het koppelingsproces te voltooien. Als het koppelingsproces met succes is afgesloten, wordt **[Gekoppeld]** op het display weergegeven.



Afhankelijk van het bluetooth-protocol van uw externe apparaat kunt u het afspelen van muziek regelen met de afspelenknoppen van de afstandsbediening.

Afspelen/Pauze - Toets **Afspelen/Pauze**

Volgend nummer - Toets **Volgend nummer**

Nummer vanaf begin - Toets **Vorig nummer**

Achteruit zoeken - Toets **Terugspoelen** vasthouden

Vooruit zoeken - Toets **Vooruitspoelen** vasthouden

Bluetooth-volume - **VOLUME**/-draaiknop op het apparaat of de tuimeltoets **VOL+/-** van de afstandsbediening



Als alternatief kunt u ook gebruik maken van de afspelenregeling van de muziek-app op uw externe apparaat.



Via het **Menu > Details weergeven** kunt u informatie over de bluetooth van de DIGITRADIO 451 CD IR, van het gekoppelde apparaat en een lijst gekoppelde apparaten laten weergeven, en de verbinding met een van de gekoppelde apparaten tot stand brengen.

11.3 Koppeling annuleren

Om een actieve koppeling te annuleren, moet u dit proces op uw externe apparaat uitvoeren.



Voor informatie over hoe u de Bluetooth-functie op uw externe apparaat kunt activeren en een zoekopdracht kunt uitvoeren, raadpleegt u de gebruiksaanwijzing van uw externe apparaat.



Daarna kunt u een nieuw apparaat koppelen, volgens de aanwijzingen in paragraaf 11.2.

12 Internetradio

De DIGITRADIO 451 CD IR is met een internetradio-ontvanger uitgerust. Om internetradiostations/-zenders te ontvangen, hebt u een internetverbinding via een aangesloten WLAN-router of een draadloos netwerk nodig. Hoe u een internetverbinding configureert, leest u in paragraaf 15.2.

> Druk herhaaldelijk op **MODE** tot **[Internetradio]** op het display verschijnt.



Als u de internetradio voor het eerst start, zonder dat er een WLAN-verbinding is geconfigureerd tijdens de eerste installatie, wordt de zoekassistent weergegeven, die u alle bereikbare WLAN-stations toont. Selecteer het u bekende WLAN-netwerk met de knop **OK** en voer het juiste wachtwoord in met behulp van het toetsenbord op het scherm (WPS overslaan). Selecteer vervolgens **OK** en druk op **OK**. Als het wachtwoord juist was, wordt nu een verbinding voor dit netwerk gemaakt. Of er verbinding is, kunt u zien aan de signaalbalk  in de statusbalk van het display. Kies om uw invoer te annuleren **CANCEL** en druk op **OK**. Als u een typefout hebt gemaakt, kunt u de laatst ingevoerde letter met **BKSP** wissen.

12.1 Laatst beluisterd

> Kies het **MENU > Laatst beluisterd** om een overzicht van de laatst beluisterde stations weer te geven.

> Selecteer een station met de **pijltoetsen omhoog/omlaag** en druk nogmaals op **OK**.

12.2 Zenderoverzicht

- > Druk op de toets **MENU** en selecteer **Zenderoverzicht**.



Onder **Zenderoverzicht** zijn alle internetradiostations onderverdeeld in verschillende categorieën. Bovendien hebt u hier ook toegang tot uw **Favorieten**.

- > Selecteer aan de hand van categorie/land/genre een station en druk op **OK**.

12.3 Favorieten toevoegen

- > Houd de **PRESET**-knop van het apparaat ingedrukt totdat **[Programmageheugen]** op het display verschijnt. Hier kunt u nu de met de **SCROLL&SELECT-draaiknop** of de **pijltoetsen omhoog/omlaag** van de afstandsbediening een van de 30 favorietenlocaties op de afstandsbediening selecteren. Druk op **OK** om de stations op te slaan wanneer de markering zich op de gewenste geheugenplaats bevindt. Op het display verschijnt **[opgeslagen]**.

Alternatief:

- > Houd een van de **cijfertoetsen 1...6** van het apparaat of **1...12** van de afstandsbediening ingedrukt om een zender onder deze cijfertoets op te slaan.



Druk op **INFO** om aanvullende informatie over het huidige station te krijgen.

12.4 Favorieten opvragen

- > Druk kort op de knop **PRESET** van het apparaat en kies met de **SCROLL&SELECT-draaiknop** of de **pijltoetsen omhoog/omlaag** van de afstandsbediening een station uit de zendergeheugenlijst. Druk op **OK** om het station weer te geven.

Alternatief:

- > Druk op een van de **cijfertoetsen 1...6** van het apparaat of **1...12** van de **afstandsbediening** om het station rechtstreeks te kiezen.

13 Spotify Connect

Gebruik uw smartphone, tablet of computer als afstandsbediening voor Spotify.

Op spotify.com/connect vindt u meer informatie.



Voor de Spotify-software gelden licenties van derden die u hier kunt vinden: <http://www.spotify.com/connect/third-party-licenses>

14 Uitgebreide functies

14.1 Slaaptimer

Met de slaaptimer kunt u de DIGITRADIO 451 CD IR na een ingestelde tijdsduur automatisch in stand-by laten schakelen.

- > Via **Menu > Hoofdmenu > Slaaptimer** kunt u met de **SCROLL&SELECT-draaiknop** en de knop **▲** of **▼** van de afstandsbediening in stappen van **Uit, 15, 30, 45, 60** minuten de tijdsduur instellen, waarna het apparaat in elke bedrijfsmodus overschakelt in de stand-by.

Alternatief:

- > Druk herhaaldelijk op de toets **SLEEP** (20) van de afstandsbediening.



In de statusbalk van het display verschijnt een maanpictogram met de nog beschikbare tijd totdat de DIGITRADIO 451 CD IR naar de stand-by overschakelt.

14.2 Wekker

> Via **Menu > Hoofdmenu > Wekker** kunt u de wekkerinstellingen opvragen.

Alternatief:

> Druk op de toets **WEKKER 1/2 (17, 18)** op de afstandsbediening om direct naar de wekkerinstellingen te gaan.

14.2.1 Wektijd instellen

U kunt de wekfunctie pas gebruiken nadat de juiste tijd is ingesteld. Afhankelijk van de configuratie gebeurt dit automatisch of moet dit handmatig worden ingesteld. Raadpleeg voor meer informatie paragraaf 15.3.

> Selecteer een van de wektijdgeheugens **Wekker 1** of **Wekker 2** en stel de gewenste waarden punt voor punt in.

Herhaling Kies uit **Uit, Elke dag, Een keer, Weekend (ZA-ZO), Wekdagen (MA-VR)**.

Tijd Stel de tijd in, wanneer u gewekt wilt worden.

Als onder Herhalen Eenmaal is geselecteerd, dan wordt de datum ook gevraagd.

Modus Selecteer de bron waarmee u gewekt wilt worden. U kunt kiezen uit **Zoemer, Internetradio, Digitale radio (DAB)** of **FM**.

Programma Selecteer, of van de eerder ingestelde bron het **Laatst beluisterde** of een **Favorietengeheugen** afgespeeld moet worden.
Als niet alle favorietengeheugens beschikbaar zijn, programmeer dan de wekker terwijl de radio in de gewenste modus staat.

Volume Kies het volume waarmee u gewekt wilt worden.

Opslaan De eerder ingestelde waarden worden pas geaccepteerd wanneer deze worden opgeslagen.



De wekker is actief, als u de wekker in de eerste stand **Wekker > [Aan]** hebt **gezet**. Op de statusbalk wordt vervolgens een wekkerpictogram weergegeven met het nummer van de actieve wekker . In de stand **Uit** wordt de wekker niet op de ingestelde tijd actief.

14.2.2 Wekker na alarm uitschakelen

> Houd de knop **Aan/Stand-by** ingedrukt om de wekker uit te schakelen.



Op het display verschijnt **[Alarm uit]** en blijft het wekkerpictogram verschijnen wanneer de wekkerherhaling is ingesteld op Dagelijks, Weekend of Weekdagen.

14.2.3 Wekker uitschakelen/deactiveren of inschakelen/activeren

> Selecteer volgens de aanwijzingen onder 14.2.1 de opgeslagen **Wekker 1** of **Wekker 2** die u wilt uitschakelen/deactiveren of inschakelen/activeren.

> Stel voor het uitschakelen/deactiveren de optie **[Herhalen]** op **[Uit]** of de gewenste herhaaloptie in, om een geprogrammeerde wekker weer in of uit te schakelen.



De wijzigingen worden pas na het selecteren van de optie **[Opslaan]** bevestigd.



De instellingen van de wekker blijven behouden, zodat deze later eenvoudig weer kunnen worden ingeschakeld/geactiveerd.

14.2.4 Sluimerfunctie

Druk op de toets **Sluimeren** (Snooze) van de afstandsbediening (**19**) om de sluimerfunctie te activeren.

Als alternatief kunt u ook op de **SCROLL&SELECT/SNOOZE-draaiknop** drukken.



De sluimertijd kan worden verlengd door de betreffende toets meermaals in te drukken.

15 Systeeminstellingen

De systeeminstellingen gelden voor alle bronnen in gelijke mate.

> Druk op **MENU** om de systeeminstellingen te openen en selecteer vervolgens > **Systeeminstellingen**.

15.1 Equalizer

Om het geluid van de DIGITRADIO 451 CD IR aan te passen, is de equalizer van de standaardinstellingen **Normaal** en **MijnEQ** voorzien.

> Via **MENU > Hoofdmenu > Systeeminstellingen > Equalizer** kunt u de equalizerinstellingen openen.

> Selecteer de gewenste equalizerinstelling en druk op **OK**.



Een * geeft de huidige selectie/instelling aan.

15.1.1 MijnEQ

Selecteer de optie **Mijn EQ-instellingen** om de lage en de hoge tonen in te stellen.

> Wijzig de waarde met behulp van de **pijltoltsen ▲ / ▼**. Druk vervolgens op **OK** om op te slaan.

> Selecteer de equalizerinstelling **MijnEQ**, om het geluid met deze voorinstellingen te beluisteren.

DE

EN

FR

NL

15.2 Internetinstellingen

- > U kunt de netwerkinstellingen openen en configureren via **MENU > Hoofdmenu > Systeeminstellingen > Internetinstellingen**.

15.2.1 WLAN-verbinding configureren



Voor de configuratie van de netwerkverbinding via WLAN kunt u de netwerkasistent gebruiken of deze handmatig uitvoeren.

15.2.1.1 Configureren met netwerkasistent

- > Selecteer de **[Netwerkasistent]** om deze te starten.

 De netwerkasistent zoekt nu naar alle WLAN-netwerken binnen bereik en geeft deze weer.

- > Kies het WLAN-netwerk dat u kent en kies vervolgens de gewenste verbindingsmethode.
 - [Knop indrukken]** WPS-functie starten (volg hiervoor de procedure van uw router)
 - [PIN]** WPS-functie met PIN starten (volg hiervoor procedure van uw router)
 - [WPS overslaan]** Netwerkcode handmatig invoeren (dit hoeft maar een keer)

 Na het selecteren van **[WPS overslaan]** kunt u het wachtwoord invoeren met behulp van het toetsenbord dat verschijnt. Markeer vervolgens het veld **[OK]**. Als het wachtwoord juist was, wordt nu een verbinding voor dit netwerk gemaakt. Of er verbinding is, kunt u zien aan de signaalbalk  in de statusbalk van het display.



15.2.1.2 Configureren met de WPS-functie

Hiermee wordt een directe verbinding met de router tot stand gebracht. Een selectie en/of invoer van een draadloos netwerk (SSID) en wachtwoord is niet nodig.

- > Start de WPS-functie op uw router volgens de gebruikershandleiding daarvan.
- > Selecteer vervolgens **[PBC WLAN instellen]** om de verbindingprocedure te starten.

 Let op de vermeldingen op het display. Het verbindingproces is meestal na enkele seconden voltooid en de WLAN-verbinding kan nu worden gebruikt.

15.2.1.3 Handmatig configureren

- > Selecteer **[Handmatige instellingen]** en vervolgens **[Draadloos]** om de handmatige configuratie te starten.
- > Selecteer nu of u het IP-adres, de gateway e.d. automatisch van uw router wilt laten ophalen (**DHCP actief**) of deze handmatig wilt invoeren (**DHCP inactief**).
-  Bedenk wel dat het automatisch ophalen van het IP-adres, de gateway en het subnetmasker alleen werkt als de DHCP-functie in uw router is geactiveerd.
- > Voer achter elkaar het IP-adres, subnetmasker, gateway-adres, primaire DNS en, indien nodig, secundaire DNS achtereenvolgens in met behulp van de **pijltoetsen** van de afstandsbediening. Bevestig elke ingestelde waarde met **OK**.
- > Voer nu de naam (SSID) van uw WLAN-netwerk in met het virtuele toetsenbord en bevestig met **OK**.
- > Selecteer of uw WLAN-netwerk **Open** of met **WEP** of **WPA/WPA2** gecodeerd is en bevestig het volgende punt.
- > Voer ten slotte met behulp van het virtuele toetsenbord uw WLAN-wachtwoord in en bevestig door **OK** te selecteren om de verbindingsprocedure te starten.
-  Normaal gesproken kan de WLAN-verbinding na enkele seconden worden gebruikt.

15.2.2 Instellingen weergeven

- > Selecteer **[Instellingen weergeven]** om de huidige netwerkinstellingen weer te geven.

15.2.3 NetRemote PIN-instelling

Onder bepaalde omstandigheden kan het nodig zijn om de verbinding met de radio met een pincode te beveiligen.

- > Voer in **[NetRemote PIN-instelling]** een 4-cijferige pincode in.

15.2.4 Netwerkprofiel verwijderen

Gebruik deze menu-optie om een bestaande verbinding met een draadloos netwerk te beëindigen en de gemaakte instellingen te verwijderen. Als u het apparaat opnieuw wilt verbinden met dit netwerk, moet u alle instellingen opnieuw uitvoeren.

15.2.5 WLAN-verbinding in stand-by deactiveren

- > Houd na het uitzetten van de radio **Aan/Stand-by** kort ingedrukt om de WLAN-verbinding in de stand-by uit te schakelen.

 Houd er rekening mee dat het WLAN alleen voor deze stand-byfase wordt gedeactiveerd en dat de WLAN-verbinding automatisch opnieuw tot stand wordt gebracht de volgende keer dat de u de radio aanzet.

15.3 Tijdinstellingen

- > Via **MENU > Hoofdmenu > Systeeminstellingen > Tijd en datum** kunt u de tijd- en datuminstellingen openen en configureren.

15.3.1 Handmatig tijd/datum instellen

- > Selecteer **[Tijd-/datuminstelling]** om de tijd en datum handmatig in te stellen.
- > Verander met de pijltoetsen **▲** of **▼** een waarde en bevestig met **OK**.

 Telkens wanneer u **OK** indrukt, springt de markering naar de volgende waarde.

15.3.2 Instellingen voor bijwerken

- > Selecteer onder **[Bijwerken instellen]** of u de tijd en datum automatisch wilt bijwerken via digitale radio **[Bijwerken via DAB]**, via FM **[Bijwerken via FM]**, via internet **[Bijwerken via NET]**, of selecteer anders **[Niet bijwerken]**.

 Als **[Niet bijwerken]** is geselecteerd, moeten de datum en tijd handmatig worden ingesteld.

 Hebt u **[Bijwerken via NET]** geselecteerd, dan moet u de tijdzone kiezen **[Tijdzone instellen]**, zodat de juiste tijd wordt aangeduid, en aangeven of op het moment van instellen de zomertijd van toepassing is **[Zomertijd?]**.

15.3.3 Formaat instellen

Onder **[Formaat instellen]**, kunt u selecteren of de tijd in **12-** of **24-**uursformaat moet worden weergegeven.

15.4 Displayverlichting

- > Gebruik **MENU > Hoofdmenu > Systeeminstellingen > Verlichting** om toegang te krijgen tot de instellingen van de achtergrondverlichting.
- > Selecteer **[Operationele modus]** of **[Stand-by]** om de operationele of stand-by-modus in te stellen.
- > U kunt de helderheid nu in drie stappen **Hoog, Medium** tot **Laag** instellen of met de optie **Uit** (alleen in stand-by) uitschakelen.

15.5 Taal

Via **MENU > Hoofdmenu > Systeeminstellingen > Taal** kunt u de gewenste menutaal selecteren.

15.6 Fabrieksinstellingen

- > Ga naar **MENU > Hoofdmenu > Systeeminstellingen > Fabrieksinstellingen** om uw DIGITRADIO 451 CD IR naar de fabrieksinstellingen te resetten.
-  Bedenk wel dat in dit geval alle door u gemaakte instellingen (bijv. opgeslagen zenders en favorieten) verloren gaan en vervolgens opnieuw moeten worden ingevoerd om de radio weer gewoon te kunnen gebruiken.
- > Als u de radio werkelijk opnieuw wilt instellen, selecteert u **[JA]** in de beveiligingsdialoog die verschijnt of u breekt de procedure af met **[NEE]**.
-  Na het afsluiten van de fabrieksinstellingen, begint de radio met de vraag om de eerste installatie uit te voeren (zie paragraaf 5).

15.7 Software-update

Van tijd tot tijd worden software-updates ter beschikking gesteld, die verbeteringen of oplossingen voor fouten kunnen bevatten. De DIGITRADIO 451 CD IR is daardoor altijd up-to-date.

- > Ga naar **MENU > Hoofdmenu > Systeeminstellingen > Software-update**.



Zet de DIGITRADIO 451 CD IR niet uit tijdens het updateproces!



Volg de instructies die tijdens de software-update worden gegeven.

15.8 Software-informatie

- > Onder **MENU > Hoofdmenu > Systeeminstellingen > Informatie** kunt u de momenteel geïnstalleerde software-versie vinden.

16 Schoonmaken



Maak het apparaat niet schoon met een vochtige doek of onder stromend water om het risico van elektrische schokken te voorkomen. Trek de stekker voor het schoonmaken uit het stopcontact.



Gebruik geen schuursponsjes, schuurpoeder en oplosmiddelen zoals alcohol, benzine, spiritus, verdunner, e.d. Deze kunnen het oppervlak van het apparaat beschadigen.



Gebruik geen van de volgende middelen: zout water, insecticiden, chloor of zure oplosmiddelen (salmiak).



Maak de behuizing met een zachte met water bevochtigde doek schoon.



Maak het display alleen met een zachte katoenen doek schoon. Gebruik indien nodig een katoenen doek met kleine hoeveelheden niet-alkalisch, verdund zeepsop op waterbasis.



Wrijf zachtjes over het oppervlak met de katoenen doek totdat deze helemaal droog is.

17 Storingen verhelpen

Als het apparaat niet werkt zoals bedoeld, controleer het dan met behulp van het volgende overzicht.

17.1 Algemene problemen

Symptoom	Mogelijke oorzaak/oplossing
Ik kan het apparaat niet aanzetten.	Het apparaat krijgt geen stroom. Steek de stekker correct in het stopcontact. Kies eventueel een ander stopcontact.
Ik hoor niets.	Verhoog het volume. Misschien is de verkeerde bron geselecteerd. Mogelijk is mute actief?
Het display gaat niet aan.	Zet het apparaat uit, trek de stekker even uit het stopcontact en zet het apparaat aan.
Er is een ruis te horen.	In de buurt van het apparaat zendt een mobiele telefoon of een ander apparaat storende radiogolven uit. Verwijder de mobiele telefoon of het apparaat uit de omgeving van het apparaat.
Er treden andere bedieningsfouten, harde ruis of een gestoorde displayweergave op.	Elektronische componenten van het apparaat zijn gestoord. Trek de stekker eruit. Laat het apparaat ca. 10 seconden losgekoppeld van de stroombron. Sluit het apparaat opnieuw aan.

17.2 Problemen met de afstandbediening

Symptoom	Mogelijke oorzaak/oplossing
De afstandsbediening werkt niet.	Batterijen verkeerd geplaatst of zwak. Controleer de polariteit. Vervang de batterijen.
	IR-verbinding onderbroken. Verwijder objecten die zich tussen de afstandsbediening en het apparaat bevinden.
	Afstand te groot. Max. afstand tot het apparaat: ca. 4 meter.

17.3 Problemen met de radio

Symptoom	Mogelijke oorzaak/oplossing
Er wordt geen enkele radiozender ontvangen.	Het apparaat staat niet in Radio-modus. Druk op de knop MODE en selecteer DAB of FM.
Er wordt geen DAB-sigitaal ontvangen.	Controleer of in het gebied DAB-ontvangst mogelijk is. Richt de antenne anders. Probeer andere stations te ontvangen. Voer een scan uit.
Het geluid is zwak of van slechte kwaliteit.	Andere apparaten, bijvoorbeeld televisies, storen de ontvangst. Zet het apparaat verder weg van deze apparaten.
	De antenne is niet goed gericht. Verander de positie/richting van de antenne.

17.4 Problemen met de externe ingang

Symptoom	Mogelijke oorzaak/oplossing
Geen geluid van de externe ingang (AUX).	Is het externe apparaat correct aangesloten?
	Is AUX geselecteerd als de ingangsbron?
	Is het afspelen op het externe apparaat gestart en is het uitvoervolume ingesteld?



Als u de storing na de beschreven controles nog steeds niet kunt verhelpen, neem dan contact op met de technische hotline (zie informatie hierover op Seite 175).

17.5 Problemen met de cd-speler

Symptoom	Mogelijke oorzaak/oplossing
De cd wordt niet weergegeven of springt vooruit bij het afspelen.	Het apparaat staat niet in cd-modus. Verkeerde cd geplaatst.
	De cd is verkeerd geplaatst. Leg de cd met de beschreven kant naar boven in de lade.
	De cd is vervuild of defect. Reinig de cd, gebruik een andere cd.
	In de cd-lade is vocht neergeslagen. Verwijder de cd en laat de cd-lade ongeveer 1 uur drogen.
	De speeltijd van de cd bedraagt meer dan 74 minuten.
Het geluid valt weg.	Het volume is te hoog ingesteld. Verlaag het volume.
	De cd is beschadigd of vervuild. Reinig de cd of vervang deze.
	Het apparaat wordt aan trillingen blootgesteld. Plaats het apparaat op een trillingsarme plek.

DE

EN

FR

NL

18 Technische gegevens

Ontvangstmethoden	DAB/DAB+, FM, cd, AUX-analoog, USB, bluetooth, internetradio, Spotify, podcast
Luidsprekers	2 x 15 W rms breedband
Frequenties	DAB: Band III 174 - 240 MHz FM: 87,5 - 108 MHz Bluetooth: 2.402 - 2.480 GHz (4 dBm) WIFI: 2.412 - 2.472 GHz, 5.150 - 5.725 GHz (16 dBm)
Voedingsbron	Ingang voedingsadapter: AC 100-240 V ~ 50/60 Hz Uitgang voedingsadapter DC 12 V, 2 A
Stroomopname	In bedrijf: 24 W (max.) Stand-by: < 2 W
Aansluitingen	Analoge audio-ingang 3,5 mm jack koptelefoonaansluiting USB-ingang
Opslagplaatsen favorieten	DAB/DAB+: 12 FM: 12
Omgevingscondities:	Werktemperatuur: 0° - 40 °C Relatieve luchtvochtigheid <90 %
Afmetingen mm (bxdxh)	375 x 187 x 150

